



**ДЕРЖАВНИЙ НАУКОВО-ДОСЛІДНИЙ ІНСТИТУТ МВС УКРАЇНИ
РАДА МОЛОДИХ ВЧЕНИХ ДНДІ МВС УКРАЇНИ
UNIVERSITY OF WARMIA AND MAZURY IN OLSZTYN (REPUBLIC OF POLAND)
ISMA UNIVERSITY OF APPLIED SCIENCES (REPUBLIC OF LATVIA)
ACADEMY HUSPOL (CZECH REPUBLIC)**

**НАЦІОНАЛЬНИЙ ТЕХНІЧНИЙ УНІВЕРСИТЕТ УКРАЇНИ "КИЇВСЬКИЙ
ПОЛІТЕХНІЧНИЙ ІНСТИТУТ ІМЕНІ ІГОРЯ СІКОРСЬКОГО"
РАДА МОЛОДИХ ВЧЕНИХ ЛЬВІВСЬКОГО ДЕРЖАВНОГО
УНІВЕРСИТЕТУ ВНУТРІШНІХ СПРАВ**

**НАУКОВЕ ТОВАРИСТВО КУРСАНТІВ, СТУДЕНТІВ, АД'ЮНКТИВ, ДОКТОРІВ
І МОЛОДИХ ВЧЕНИХ НАЦІОНАЛЬНОЇ АКАДЕМІЇ НАЦІОНАЛЬНОЇ ГВАРДІЇ УКРАЇНИ
РАДА МОЛОДИХ ВЧЕНИХ НАЦІОНАЛЬНОГО УНІВЕРСИТЕТУ
ЦИВІЛЬНОГО ЗАХИСТУ УКРАЇНИ**

**РАДА МОЛОДИХ ВЧЕНИХ ІНСТИТУТУ СОЦІАЛЬНОЇ ТА ПОЛІТИЧНОЇ ПСИХОЛОГІЇ
НАЦІОНАЛЬНОЇ АКАДЕМІЇ ПРАВОВИХ НАУК УКРАЇНИ
АСОЦІАЦІЯ ПОЛІТИЧНИХ ПСИХОЛОГІВ УКРАЇНИ**

ЗБІРНИК МАТЕРІАЛІВ

IV МІЖНАРОДНОЇ НАУКОВО-ПРАКТИЧНОЇ ІНТЕРНЕТ-КОНФЕРЕНЦІЇ З НАГОДИ ВІДЗНАЧЕННЯ ДНЯ НАУКИ-2024 В УКРАЇНІ "АКТУАЛЬНІСТЬ ТА ОСОБЛИВОСТІ НАУКОВИХ ДОСЛІДЖЕНЬ В УМОВАХ ВОЄННОГО СТАНУ"

(м. Київ, 22 травня 2024 року)

Київ 2024

УДК 001"364"
341

Рекомендовано до поширення через інтернет
Вченою радою Державного науково-дослідного
інституту МВС України
(протокол № 4 від 11 червня 2024 року)

341 Збірник матеріалів IV Міжнародної науково-практичної інтернет-конференції з нагоди відзначення Дня науки-2024 в Україні «Актуальність та особливості наукових досліджень в умовах воєнного стану» (м. Київ, 22 травня 2024 року). Київ: ДНДІ МВС України, 2024. 481 с.

У збірнику матеріалів конференції представлено напрацювання вчених та практиків, присвячені особливостям наукових досліджень в умовах воєнного стану. Зокрема, розглянуто актуальні питання у галузях національної безпеки, права, цивільного захисту, технічних наук та інформаційних технологій, соціальних та поведінкових наук і педагогіки. Особлива увага приділена сучасним вирішенням сучасних викликів, які постали перед науковою спільнотою в умовах воєнного стану.

Матеріали конференції можуть бути корисними науковцям та практикам, викладачам, здобувачам наукових ступенів, курсантам та студентам закладів вищої освіти.

*Матеріали викладено в авторській редакції з незначною коректурою.
Відповідальність за їх якість, достовірність, дотримання принципів академічної
добросовісності, а також відсутність у них відомостей,
що становлять державну таємницю та
інформацію для службового користування, несуть автори.*

УДК 001"364"
© ДНДІ МВС України, 2024
© Колектив авторів, 2024

ЗМІСТ

НАПРЯМ № 1 ВОЄННА НАУКА. НАЦІОНАЛЬНА БЕЗПЕКА

Байбарза Д.В. РОЛЬ МІЖНАРОДНИХ ОРГАНІЗАЦІЙ У ЗАБЕЗПЕЧЕННІ МИРУ ТА БЕЗПЕКИ.....	14
Білорус А.М., Легенчук С.В. ШЛЯХИ УДОСКОНАЛЕННЯ ВЗАЄМОДІЇ ОРГАНІВ (ПІДРОЗДІЛІВ) ДЕРЖАВНОЇ ПРИКОРДОННОЇ СЛУЖБИ УКРАЇНИ ТА ВІЙСЬКОВИХ ФОРМУВАНЬ НАЦІОНАЛЬНОЇ ГВАРДІЇ УКРАЇНИ.....	16
Демедюк С.В. ЩОДО ПИТАНЬ РОЗВИТКУ КІБЕРСТІЙКОСТІ.....	19
Журавель В.Г., Жук С.М., Федорчук М.В. ЩОДО ОСВІТИ І НАУКИ В УМОВАХ ВОЄННОГО СТАНУ.....	22
Кардашевський Ю.Р. ЩОДО РІЗНОВИДУ АНАЛІТИЧНИХ ПРОДУКТІВ.....	24
Кирилюк О.С. РОЗБІЖНОСТІ У ПОГЛЯДАХ ЩОДО СУЧАСНОГО ВИКОРИСТАННЯ OSINT.....	27
Користін О.О. ЩОДО ДОСЛІДЖЕННЯ СИСТЕМ ТА МЕТОДОЛОГІЙ УПРАВЛІННЯ РИЗИКАМИ У СФЕРІ КІБЕРБЕЗПЕКИ.....	29
Мельник В.Є. СТВОРЕННЯ ПРИЛАДУ ДЛЯ ПРОВЕДЕННЯ ПІДРИВНИХ РОБІТ.....	32
Пасічник А.О. РОЛЬ ДСНС У НАЦІОНАЛЬНІЙ БЕЗПЕЦІ УКРАЇНИ.....	36
Політило М.-А., Цюприк А.Я. ІГРОВА ЗАЛЕЖНІСТЬ У ВІЙСЬКОВОСЛУЖБОВЦІВ В ПЕРІОД ВІЙНИ.....	38
Помаза-Пономаренко А.Л., Тарадуда Д.В. ТЕОРЕТИЧНА ХАРАКТЕРИСТИСКА ТАКСОНОМІЇ КРИТИЧНОЇ ІНФРАСТРУКТУРИ.....	41
Потеряйко С.П. СИСТЕМНИЙ ПІДХІД У ДОСЛІДЖЕННЯХ СФЕР ДЕРЖАВНОЇ БЕЗПЕКИ ТА ЦИВІЛЬНОГО ЗАХИСТУ.....	44
Пустоляков Є.Д., Дерзєманов Т.Р., Сєтлїчний І.В. АКТУАЛЬНІ ПИТАННЯ ГАРАНТІЙ СОЦІАЛЬНО-ПРАВОВОГО ЗАХИСТУ ВІЙСЬКОВОСЛУЖБОВЦІВ І ЧЛЕНІВ ЇХ СІМЕЙ В УМОВАХ ВОЄННОГО СТАНУ.....	47
Репік І.А. ВТРАТИ ПОКОЛІННЯ: ДЕМОГРАФІЧНІ НАСЛІДКИ ДРУГОЇ СВІТОВОЇ ВІЙНИ ДЛЯ УКРАЇНИ.....	51

Рябініна К.В.	
ОСНОВНІ СТРАТЕГІЇ ДЕРЖАВНОЇ БЕЗПЕКИ.....	57
Сахарова О.Б., Близнюк І.Л.	
ІННОВАЦІЙНА КОНЦЕПЦІЯ МЕРЕЖЕВОЦЕНТРИЧНОЇ ВІЙНИ ЯК СУЧАСНА СКЛАДОВА РОЗВИТКУ ВІЙСЬКОВОЇ СФЕРИ КРАЇН НАТО	60
Свиридюк Н.П.	
ВИКОРИСТАННЯ МОЖЛИВОСТЕЙ OSINT НА ОСНОВІ АНАЛІЗУ ВЕЛИКИХ ДАНИХ.....	64
Филь Р.С.	
ОСНОВНІ ПОЛОЖЕННЯ КОНЦЕПЦІЇ РОЗВИТКУ ВІЙСЬКОВОЇ РОБОТОТЕХНІКИ РФ ДО 2030 РОКУ	67
Хмиров І.М., Хмирова А.О.	
ЗАБЕЗПЕЧЕННЯ НАЦІОНАЛЬНОЇ БЕЗПЕКИ ЯК ПРІОРИТЕТНИЙ НАПРЯМ ФОРМУВАННЯ ТА РЕАЛІЗАЦІЇ ДЕРЖАВНОЇ ПОЛІТИКИ.....	71

НАПРЯМ № 2. ПРАВО

Orłowski J.	
CURRENT RULES FOR TAXING THE INCOME OF SINGLE PARENTS IN THE POLISH PERSONAL INCOME TAX.....	75
Росаґуґко В.	
STABILITY OF FINANCIAL MARKETS IN THE FACE OF WAR IN UKRAINE..	80
Rapicki I.	
UKRAINE'S FISCAL SYSTEM IN THE FACE OF WAR, A COMPARISON WITH POLAND.....	82
Александров М.Є.	
ЩОДО УДОСКОНАЛЕННЯ ПРАВОВОГО ЗАБЕЗПЕЧЕННЯ ПРОЦЕСІВ ЗАГАЛЬНОВІЙСЬКОВОЇ ПІДГОТОВКИ ТА ВІЙСЬКОВО- ПАТРІОТИЧНОГО ВИХОВАННЯ.....	85
Багаденко І.П., Оцел В.В.	
ОСОБЛИВОСТІ ЗОВНІШНЬОЇ МІГРАЦІЇ В УМОВАХ ВОЄННОГО СТАНУ ...	88
Бакал М.А., Приходько В.І.	
ОСОБЛИВОСТІ СПАДКОВОГО ЗАКОНОДАВСТВА В ДЕЯКИХ КРАЇНАХ- ЧЛЕНАХ ЄВРОПЕЙСЬКОГО СОЮЗУ	92
Баліна С.Н.	
ОСОБЛИВОСТІ ОТРИМАННЯ БЛАГОДІЙНОЇ (ГУМАНІТАРНОЇ) ДОПОМОГИ ЩОДО ЛІКАРСЬКИХ ЗАСОБІВ В УМОВАХ ВОЄННОГО СТАНУ	96
Василюк Б.Л.	
ОКРЕМІ АСПЕКТИ УСИНОВЛЕННЯ: АДМІНІСТРАТИВНА ПРОЦЕДУРА...	100
Васюта Ю.В.	
ВЗАЄМОДІЯ ЧЛЕНІВ СПІЛЬНИХ СЛІДЧИХ ГРУП КРИЗЬ ПРИЗМУ ФІЛОСОФСЬКО-ПРАВОВОЇ РЕФЛЕКСІЇ.....	104

Ватула О.М. ПОЗБАВЛЕННЯ БАТЬКІВСЬКИХ ПРАВ ЗА ЄВРОПЕЙСЬКИМ ЗАКОНОДАВСТВОМ.....	107
Вахненко Т.В. ЩОДО ОКРЕМИХ АСПЕКТІВ ДОКТРИНИ «ПЛОДІВ ОТРУЙНОГО ДЕРЕВА».....	111
Ващук Н.Ф. АВТОРСЬКЕ ПРАВО ТА ШТУЧНИЙ ІНТЕЛЕКТ.....	114
Гетманець О.П. СПІВЗВ'ЯЗОК ПРАВА СОЦІАЛЬНОГО ЗАХИСТУ ТА ФІНАНСОВО- ПРАВОВОГО ЗАХИСТУ ВІЙСЬКОВОСЛУЖБОВЦІВ В УКРАЇНІ.....	117
Драпатий Н.В. ВЛАШТУВАННЯ ДІТЕЙ-СИРИТ, ДІТЕЙ, ПОЗБАВЛЕНИХ БАТЬКІВСЬКОГО ПІКЛУВАНН В СІМ'Ю ГРОМАДЯН – АНАЛІЗ ЗАКОНОДАВЧИХ ЗМІН.....	120
Дрижакова Д.Ю. НЕОБХІДНІСТЬ ВНЕСЕННЯ ЗМІН ДО КРИМІНАЛЬНОГО КОДЕКСУ УКРАЇНИ З УРАХУВАННЯМ ВИТРЕБ ЧАСУ ЩОДО СКЛАДУ ПРАВОПОРУШЕННЯ У СФЕРІ НЕСАНЦІОНОВАНОГО ДОСТУПУ ДО ІНФОРМАЦІЇ.....	123
Дульський О.Л. ЩОДО ПИТАННЯ УЧАСТІ ЗАХИСНИКА ПІД ЧАС ДОПИТУ ПІДОЗРЮВАНОВОГО НА СТАДІЇ ДОСУДОВОГО РОЗСЛІДУВАННЯ.....	127
Єлаєв Ю.Л. ДЕЯКІ ПИТАННЯ ЮРИДИЧНОЇ ХАРАКТЕРИСТИКИ ПРИЧЕТНОСТІ ДО КРИМІНАЛЬНОГО ПРАВОПОРУШЕННЯ.....	131
Капітан О.І., Саміло А.В. СОЦІАЛЬНА ПОЛІТИКА ДЕРЖАВИ В УМОВАХ ВОЄННОГО ЧАСУ.....	135
Кожухар О.В. ГЛОБАЛІЗАЦІЯ І ПРАВОВІ СИСТЕМИ.....	138
Колесов Е.Є. ЕТАПИ АВТОМАТИЗАЦІЇ СУДОВОЇ БУДІВЕЛЬНО-ТЕХНІЧНОЇ ЕКСПЕРТИЗИ.....	140
Крет Ю.М. ДЕРЖАВА ЯК ГАРАНТ ЗАХИСТУ ФІНАНСОВИХ ІНТЕРЕСІВ ВІЙСЬКОВОСЛУЖБОВЦІВ В УКРАЇНІ.....	143
Криволапчук В.О., Плугатар Т.А. АКАДЕМІЧНА ДОБРОЧЕСНІСТЬ НАУКОВЦІВ: ПРИНЦИПИ РЕАЛІЗАЦІЇ ТА ВІДПОВІДАЛЬНІСТЬ В УКРАЇНІ.....	147
Криницький І.Є. ОБ'ЄКТ ТРАНСПОРТНОГО ПОДАТКУ ЯК ІНДИКАТОР ЙОГО ПРАВОВОЇ ПРИРОДИ.....	153

Ксьонз К.А.	
КРИМІНАЛЬНА ВІДПОВІДАЛЬНІСТЬ ЗА РОЗКРАДАННЯ ГУМАНІТАРНОЇ ДОПОМОГИ ПІД ЧАС ДІЇ ПРАВОВОГО РЕЖИМУ ВОЄННОГО СТАНУ В УКРАЇНІ.....	157
Левченко Ю.О.	
ПОНЯТТЯ КРИМІНАЛЬНОГО ПРАВОПОРУШЕННЯ.....	160
Лелюк Т.І.	
ЗНАЧЕННЯ ПЛАНУВАННЯ В СИСТЕМІ ОРГАНІЗАЦІЇ РОЗСЛІДУВАННЯ КРИМІНАЛЬНИХ ПРАВОПОРУШЕНЬ.....	163
Лісниченко Л.В.	
ШАХРАЙСЬКІ СХЕМИ В УМОВАХ ВІЙНИ.....	166
Лубенець І.Г.	
МАНІПУЛЮВАННЯ СВІДОМІСТЮ ТА ПОВЕДІНКОЮ ДІТЕЙ З ВИКОРИСТАННЯМ ЦИФРОВОГО СЕРЕДОВИЩА.....	170
Мацько В.А., Пономаренко А.В.	
ДОСТУПНІСТЬ ОБ'ЄКТІВ ФІЗИЧНОГО ОТОЧЕННЯ ДЛЯ МАЛОМОБІЛЬНИХ ГРУП НАСЕЛЕННЯ В УКРАЇНІ.....	174
Мінченко А.С.	
ГАРАНТІЇ РЕАЛІЗАЦІЇ ПРАВ І СВОБОД ЛЮДИНИ.....	177
Падалка В.О.	
ДЕТЕРМІНАНТИ ЗЛОЧИННОЇ ПОВЕДІНКИ: ПСИХОЛОГІЧНИЙ АСПЕКТ.....	181
Політова А.С.	
ОКРЕМІ АСПЕКТИ КРИМІНОЛОГІЧНОГО ЗАБЕЗПЕЧЕННЯ ПРОТИДІЇ ГЕНДЕРНОЇ ЗУМОВЛЕНОМУ НАСИЛЬСТВУ В УМОВАХ ЗБРОЙНОГО КОНФЛІКТУ (ВОЄННОГО СТАНУ).....	184
Рябий С.М.	
ПОСИЛЕННЯ АКТИВНОГО ВПЛИВУ НА ПРАВОПОРУШНИКІВ З ВИКОРИСТАННЯМ СПЕЦІАЛЬНОГО ЗАСОБУ «ОБХВАТ».....	188
Рямзіна А.Ю.	
ПРАВОВЕ РЕГУЛЮВАННЯ ПРАВОВОГО СТАТУСУ ВНУТРІШНЬО ПЕРЕМІЩЕНИХ ОСІБ.....	191
Светлічний І.В.	
ДЕЯКІ ФОРМИ РЕАЛІЗАЦІЇ ВІДНОВНОГО ПРАВОСУДДЯ ЩОДО НЕПОВНОЛІТНІХ У КРАЇНАХ ЄВРОПИ ТА ПІВНІЧНОЇ АМЕРИКИ.....	197
Свірін М.О.	
ЩОДО ПРАВОВОГО ЗАБЕЗПЕЧЕННЯ ЗАСТОСУВАННЯ ТЕХНІЧНИХ ЗАСОБІВ ФІКСУВАННЯ КРИМІНАЛЬНОГО ПРОВАДЖЕННЯ.....	201
Семененко М.С.	
СИСТЕМИ ДЖЕРЕЛ ЦИВІЛЬНОГО ТА ТОРГІВЕЛЬНОГО ПРАВА АНГЛОСАКСОНСЬКОЇ ПРАВОВОЇ СІМ'Ї.....	205

Синоверський А.І. ЗНАЧЕННЯ КРИМІНАЛІСТИЧНОЇ ХАРАКТЕРИСТИКИ ДЛЯ ФОРМУВАННЯ МЕТОДИКИ РОЗСЛІДУВАННЯ КРИМІНАЛЬНИХ ПРАВОПОРУШЕНЬ ВЧИНЕНИХ ОРГАНІЗОВАНИМИ ЗЛОЧИННИМИ ГРУПАМИ В УМОВАХ ВОЄННОГО СТАНУ	208
Синоверський Р.І. ОКРЕМІ ПИТАННЯ ВИЗНАЧЕННЯ ПОНЯТТЯ «ВОЄННІ КРИМІНАЛЬНІ ПРАВОПОРУШЕННЯ»	210
Смерницький Д.В., Тригубенко М.В. ЕКСПЕРТИЗА ПРОДУКЦІЇ У СФЕРІ ДЕРЖАВНОГО РИНКОВОГО НАГЛЯДУ	215
Ткаченко А.О., Ткаченко П.І. ДОЦІЛЬНІСТЬ ЗАСТОСУВАННЯ МЕДІАТИВНИХ ТЕХНІК В ДОГОВІРНИХ ВІДНОСИНАХ	219
Федорчук М.В. ПРАВОВЕ РЕГУЛЮВАННЯ В УМОВАХ ВОЄННОГО СТАНУ	221
Федотова Г.В., Непомящих В.Ю. ЩОДО НАГАЛЬНОГО ПИТАННЯ ДЕКРИМІНАЛІЗАЦІЇ КРАДІЖКИ	224
Фокша Л.В. ПРИПИНЕННЯ ПРАВА ВЛАСНОСТІ НА ЗРУЙНОВАНЕ МАЙНО В УМОВАХ ВОЄННОГО СТАНУ	227
Циганов О.Г., Хальота А.І. ОРГАНИ СИСТЕМИ МВС ЯК СУБ'ЄКТИ ПРОТИДІЇ НЕЛЕГАЛЬНІЙ (НЕЗАКОННІЙ) МІГРАЦІЇ В УКРАЇНІ: ПРОБЛЕМНІ ПИТАННЯ ТА ШЛЯХИ ЇХ ВИРІШЕННЯ	231
Чалабієва М.Р. АДАПТАЦІЯ ПРАВОВОГО РЕГУЛЮВАННЯ АДМІНІСТРАТИВНОЇ РЕФОРМИ В УМОВАХ ВОЄННОГО СТАНУ: КОНСТИТУЦІЙНІ АСПЕКТИ ЦИФРОВІЗАЦІЇ ПУБЛІЧНОГО УПРАВЛІННЯ	234
Ширай Д.В. ЩОДО КЛАСИФІКАЦІЇ ОРГАНІВ ДЕРЖАВИ	238
Шискіна А.Д. РОЛЬ ПРАВА У СТАЛОМУ РОЗВИТКУ СУСПІЛЬСТВА	241

**НАПРЯМ № 3.
ТЕХНІЧНІ НАУКИ. ІНФОРМАЦІЙНІ ТЕХНОЛОГІЇ.**

Rahingamuwe G., Diluksha J., Mahshid M., Svietlichna M. TO THE ISSUE OF LIFE CYCLE COST ANALYSIS (LCCA) ON THE EXAMPLE OF TESLA Y SERIES VS TESLA MODEL 3	244
Баліна О.І., Безклубенко І.С., Буценко Ю.П. ОСОБЛИВОСТІ ЗАБЕЗПЕЧЕННЯ СТАБІЛЬНОГО ФУНКЦІОНУВАННЯ ТЕХНОЛОГІЧНИХ КЛАСТЕРІВ В УМОВАХ ВОЄННОГО СТАНУ	247

Боровик Д.О., Боровик Л.В., Голубович В.Є. АКТУАЛЬНІСТЬ І ПОСТАНОВКА ЗАДАЧІ ОПТИМІЗАЦІЇ РЕЖИМІВ ФУНКЦІОНУВАННЯ МОНІТОРИНГОВИХ ЕЛЕМЕНТІВ СИСТЕМИ ОПТИКО-ЕЛЕКТРОННОГО СПОСТЕРЕЖЕННЯ.....	250
Дегтяр Н.О. АКТУАЛЬНІ ПРОБЛЕМИ ПРОГРАМИ РОБІТ З НАЦІОНАЛЬНОЇ СТАНДАРТИЗАЦІЇ.....	253
Дереза О.О. МОЖЛИВОСТІ AUTODESK INVENTOR ДЛЯ ВІЗУАЛІЗАЦІЇ.....	256
Коваленко С.А., Пономаренко Р.В. ВПЛИВ ЛІВИХ ПРИТОК НА ЕКОЛОГІЧНИЙ СТАН РІЧКИ ДНІПРО.....	259
Кондратенко О., Половян Г., Швед Г., Терещенко Ю., Мірошниченко Д. ОЦІНКА ВИКИДІВ ПАРІВ ТЕХНІЧНИХ ЛЕГКОЗАЙМИСТИХ РІДИН, СПРИЧИНЕНОГО ПРОЯВАМИ ЯВИЩ ВЕЛИКОГО ТА МАЛОГО ДИХАННЯ РЕЗЕРВУАРІВ НАФТОБАЗИ.....	261
Корнійко С.М. РОЗПІЗНАВАННЯ ДІПФЕЙКІВ.....	263
Манукало В.О., Водоласков В.П., Галбперіна Т.О., Митник Т.Г., Самойленко Н.А. НАЦІОНАЛЬНІ НОРМАТИВНІ ДОКУМЕНТИ У СФЕРІ ГІДРОМЕТЕОРОЛОГІЧНОЇ ДІЯЛЬНОСТІ: ІСТОРІЯ СТВОРЕННЯ ТА СУЧАСНИЙ СТАН.....	266
Пархоменко В.-П. О., Пархоменко Р.В. ПРИСТРІЙ ДЛЯ ВИЗНАЧЕННЯ РОЗТАШУВАННЯ ПОЖЕЖНОГО- РЯТУВАЛЬНИКА ПІД ЧАС ОПЕРАТИВНОЇ РОБОТИ.....	271
Пархоменко Р.В., Пархоменко В.-П. О. МОДИФІКОВАНІ ЕПОКСІАМІННІ КОМПОЗИЦІЇ ЗІ ЗНИЖЕНОЮ ГОРЮЧІСТЮ.....	275
Приходько В.І., Бакал В.П., Бакал М.А. ОСНОВНІ ЄВРОПЕЙСЬКІ НОРМИ ТА ПРАВИЛА ДО СПЕЦІАЛІЗОВАНИХ АВТОМОБІЛІВ ДЛЯ ПЕРЕВЕЗЕННЯ ОСІБ, УЗЯТИХ ПІД ВАРТУ В ЧАСТИНІ ПРАВ ТА СВОБОДИ ЛЮДИНИ.....	279
Сергієнко Л.Г. МАСКУВАННЯ ЯК ВАЖЛИВИЙ ЕЛЕМЕНТ ФОРМЕНОГО ОДЯГУ ВІЙСЬКОВОСЛУЖБОВЦІВ.....	282
Стаценко В.В., Пилипенко В.І. АНАЛІЗ ПРОГНОЗНОЇ АНАЛІТИКИ ОСВІТНІХ РИЗИКІВ У СИСТЕМАХ УПРАВЛІННЯ НАВЧАННЯМ.....	284
Тараненко І.С. НЕБЕЗПЕЧНІ ЧИННИКИ ЩО ВПЛИВАЮТЬ НА СТАЛЕВІ КОНСТРУКЦІЇ.....	288
Шевчук В.М., Підгайчук С.Я. ПІДВИЩЕННЯ ЯКОСТІ РЕМОНТУ ВІЙСЬКОВОЇ ТЕХНІКИ В ПЕРЕСУВНИХ ПУНКТАХ ТЕХНІЧНОГО ОБСЛУГОВУВАННЯ.....	290

**НАПРЯМ № 4.
ЦИВІЛЬНИЙ ЗАХИСТ**

Григоренко Н.В. ЩОДО НАДАННЯ АДМІНІСТРАТИВНИХ ПОСЛУГ ДЕРЖАВНОЮ СЛУЖБОЮ УКРАЇНИ З НАДЗВИЧАЙНИХ СИТУАЦІЙ.....	292
Закора О.В., Фещенко А.Б., Борисова Л.В. МОДЕЛІ НАПІВПРОЗОРИХ ПЕРЕПОН ЛОКАЛЬНОЇ RTLS-СИСТЕМИ РАЙОНУ НАДЗВИЧАЙНОЇ СИТУАЦІЇ.....	295
Катунін А.М., Коломійцев О.В., Черепньов І.А. ОЦІНЮВАННЯ ВПЛИВУ ДОМІШОК КОБАЛЬТУ В МІДНИХ СТРУМОВІДНИХ ЖИЛАХ ПРОВІДІВ НА ТЕМПЕРАТУРУ ЇХ НАГРІВУ В ПРОЦЕСІ ЕКСПЛУАТАЦІЇ.....	299
Коваленко Р.І. ДОСЛІДЖЕННЯ СТАТИСТИЧНИХ ЗАКОНОМІРНОСТЕЙ ВИНИКНЕННЯ ПОЖЕЖ В МІСТАХ ПІД ЧАС ВОЄННОГО СТАНУ.....	302
Коломієць В.С. МОЖЛИВОСТІ ЗАСТОСУВАННЯ БЕЗПЛОТНИХ ЛІТАЛЬНИХ АПАРАТІВ В РАМКАХ ДІЯЛЬНОСТІ ДЕРЖАВНОЇ СЛУЖБИ УКРАЇНИ З НАДЗВИЧАЙНИХ СИТУАЦІЙ.....	304
Кравець І.П., Кравець Л.І. УМОВИ БЕЗПЕЧНИХ РЕЖИМІВ РОБОТИ ЕЛЕКТРИЧНОГО ОБЛАДНАННЯ НА ВИРОБНИЦТВІ.....	307
Кулешов М.М. СТАН ТА ОСОБЛИВОСТІ ОРГАНІЗАЦІЇ УКРИТТЯ НАСЕЛЕННЯ У ЗАХИСНИХ СПОРУДАХ.....	311
Лесько А.С., Кулаков О.В. ДОСЛІДЖЕННЯ ПРОЦЕСІВ ХІМІЧНОЇ НЕЙТРАЛІЗАЦІЇ ХЛОРУ ПРИ ОСАДЖЕННІ АВАРІЙНОГО ВИКИДУ.....	313
Маловик І.В., Стрілець В.М., Пруський А.В., Скоробагатько Т.М. АНАЛІЗ ОСОБЛИВОСТЕЙ ДІЯЛЬНОСТІ ГАЗОДИМОЗАХИСНИКІВ В УМОВАХ МОЖЛИВОГО БОЙОВОГО УРАЖЕННЯ.....	317
Мельниченко А.С. ОСОБЛИВОСТІ ОРГАНІЗАЦІЇ ПРОЦЕСУ ЛІКВІДАЦІЇ НАДЗВИЧАЙНИХ СИТУАЦІЙ З ВИКИДОМ НЕБЕЗПЕЧНИХ ХІМІЧНИХ РЕЧОВИН.....	322
Мирошник О.М., Землянський О.М., Федченко С.М., Пелипенко М.М. ВИКОРИСТАННЯ ТАКТИЧНИХ РОБОТІВ ПОЖЕЖОГАСІННЯ ПІД ЧАС НАДЗВИЧАЙНОЇ СИТУАЦІЇ.....	327
Неклонський І.М. СПОСІБ ОБРОБКИ ЕКСПЕРТНО-ЛІНГВІСТИЧНОЇ ІНФОРМАЦІЇ ПІД ЧАС ОЦІНКИ РИЗИКІВ ВПРОВАДЖЕННЯ НОВІТНІХ ТЕХНОЛОГІЙ УТИЛІЗАЦІЇ БОЄПРИПАСІВ.....	331

Остапов К.М. СКЛАДНОЩІ ГАСІННЯ ПОЖЕЖ У ВАЖКОДОСТУПНИХ МІСЦЯХ ПІД ВАГОНАМИ МЕТРО.....	335
Олійник В.В., Басманов О.Є. ТЕПЛОВИЙ ВПЛИВ ПОЖЕЖІ РОЗЛИВУ ГОРЮЧОЇ РІДИНИ НА РЕЗЕРВУАР З НАФТОПРОДУКТОМ.....	337
Пелешко М.З. ПОЖЕЖНА НЕБЕЗПЕКА ГОТЕЛЬНИХ БУДІВЕЛЬ.....	340
Поліщук Д.В. НЕБЕЗПЕКА ОТРУЄННЯ ҐРУНТУ ТОКСИЧНИМИ КОМПОНЕНТАМИ РАКЕТНОГО ПАЛИВА.....	344
Рудаков С.В., Самойлов М.О. ПІДВИЩЕННЯ ЕФЕКТИВНОСТІ МОНИТОРИНГУ ПОЖЕЖНОЇ ОБСТАНОВКИ З ВИКОРИСТАННЯМ БЕЗПІЛОТНОГО ЛІТАЛЬНОГО АПАРАТУ.....	346
Сенчихін Ю.М., Остапов К.М. РОЗРОБКА ТРЕНАЖЕРУ ДЛЯ ПІДГОТОВКИ ПОЖЕЖНИХ- РЯТУВАЛЬНИКІВ.....	350
Степанчук С.О. РОЗРОБКА НОРМАТИВІВ ЩОДО НАДЯГАННЯ ЗАХИСНИХ КОМПЛЕКТІВ ДЛЯ ОЦІНЮВАННЯ РІВНЯ ПІДГОТОВЛЕНОСТІ ПІРОТЕХНІКІВ.....	353
Стрелець В.М., Белюченко Д.Ю., Маловик І.В. ОБҐРУНТУВАННЯ ПРОПОЗИЦІЙ ЩОДО СКОРОЧЕННЯ ЧАСУ ОПЕРАТИВНИХ РОЗГОРТАНЬ ПОЖЕЖНО-РЯТУВАЛЬНИХ АВТОМОБІЛІВ ОСОБОВИМ СКЛАДОМ У ЗАСОБАХ БРОНЕЗАХИСТУ.....	357
Ференц Н.О. ОЦІНКА ВРАЖАЮЧОЇ ДІЇ ТЕПЛООВОГО ВИПРОМІНЮВАННЯ ПРИ ПОЖЕЖІ РОЗЛИТОЇ ОЛИВИ НА ТЕС.....	360
Фещенко А.Б., Закора О.В., Борисова Л.В. СИСТЕМАТИЗАЦІЯ ТА УЗАГАЛЬНЕННЯ РЕЗУЛЬТАТІВ НАУКОВИХ ДОСЛІДЖЕНЬ ІМОВІРНІСНОЇ МОДЕЛІ ТИПОВОГО ФРАГМЕНТА ВІДОМЧОЇ ЦИФРОВОЇ ТЕЛЕКОМУНІКАЦІЙНОЇ МЕРЕЖІ ЦИВІЛЬНОГО ЗАХИСТУ В УМОВАХ ВОЄННОГО СТАНУ.....	364
Шаповалов О.В. СУЧАСНИЙ ПІДХІД ДО ЗАБЕЗПЕЧЕННЯ ФУНКЦІОНУВАННЯ СИСТЕМ ПРОТИПОЖЕЖНОГО ЗАХИСТУ.....	369

**НАПРЯМ № 5.
СОЦІАЛЬНІ ТА ПОВЕДІНКОВІ НАУКИ**

Алексеева О.В., Махаринська Н.А. ПСИХОЛОГІЧНІ АСПЕКТИ ПРОБЛЕМИ ДОРОСЛІШАННЯ ПІДЛІТКІВ ПІД ЧАС ВІЙНИ.....	372
---	-----

Ахмаді А.Л., Светлічна М.І. СЕКРЕТ ДОВГОЛІТТЯ ШВЕДІВ: СПІЛКУВАННЯ, СПОРТ ТА НАСОЛОДА ЖИТТЯМ.....	376
Беленок О.А., Бова А.А. ВНУТРІШНІ ПЕРЕСЕЛЕНЦІ В УМОВАХ ПОВНОМАСШТАБНОЇ ВІЙНИ: ОКРЕСЛЕННЯ АКТУАЛЬНИХ НАПРЯМІВ СОЦІОЛОГІЧНИХ ДОСЛІДЖЕНЬ.....	379
Бокій О.В. ЗАХОДИ ЗАПОБІГАННЯ ЗРОСТАННЮ ЦІН НА ПРОДОВОЛЬСТВО В УМОВАХ ВОЄННОГО СТАНУ.....	384
Буряк І.О. ОСОБЛИВОСТІ КАРЕРНОГО ЗРОСТАННЯ ВІЙСЬКОВСЛУЖБОВЦІВ НАЦІОНАЛЬНОЇ ГВАРДІЇ УКРАЇНИ.....	387
Волошина О.В. ПОРІВНЯЛЬНИЙ АНАЛІЗ СЕРТИФІКАЦІЇ ПСИХОЛОГІВ В ЄС ТА КИТАЇ....	389
Галустян О.А. ПСИХОПРОФІЛАКТИЧНА РОБОТА ЩОДО ПОЛІЦЕЙСЬКИХ ПЕРЕД ЇХ ЗВІЛЬНЕННЯМ ЗІ СЛУЖБИ.....	393
Іванів А.А., Логвиненко В.М. ПРОФЕСІЙНА РЕАБІЛІТАЦІЯ РЯТУВАЛЬНИКІВ, ЯКІ ОТРИМАЛИ ІНВАЛІДНІСТЬ.....	398
Kerdyvar V. PSYCHOLOGICAL PREPARATION IN THE CONTEXT OF PREVENTIVE REHABILITATION: SOME APPROACHES AND METHODS.....	401
Лещенко С.В. СУЧАСНІ МЕТОДОЛОГІЧНІ ПІДХОДИ ДО ДОСЛІДЖЕННЯ ВІЙСЬКОВОГО ЛІДЕРСТВА.....	403
Овсяннікова Я.О. ЕКСПРЕС МЕТОДИ САПОМОДОМОГИ ПРОФЕСІЙНИМ КОНТИНГЕНТАМ СЕКТОРУ БЕЗПЕКИ ТА ОБОРОНИ УКРАЇНИ У БОЙОВИХ УМОВАХ.....	407
Платонов В.М. ОСОБЛИВОСТІ ПРОГНОЗУ ЕФЕКТИВНОСТІ ДІЯЛЬНОСТІ ПІРОТЕХНІКІВ ДСНС УКРАЇНИ.....	409
Поєдінцев І.А. ПРАВОПРОСВІТНИЦЬКІ ЗАНЯТТЯ ПОЛІЦЕЙСЬКИХ ІЗ УЧНЯМИ ЗАГАЛЬНООСВІТНИХ НАВЧАЛЬНИХ ЗАКЛАДІВ.....	411
Пономаренко Я.С. ВПЛИВ МАТЕРІАЛЬНОГО СТАНУ НА ПСИХІЧНЕ ЗДОРОВ'Я МЕШКАНЦІВ ХАРКІВЩИНИ: ДЕЯКІ РЕЗУЛЬТАТИ ДОСЛІДЖЕННЯ.....	417
Савицька О.В., Маринченко О.М. УДОСКОНАЛЕННЯ ФІНАНСОВО-ІНВЕСТИЦІЙНОГО УПРАВЛІННЯ НА ПІДПРИЄМСТВАХ ЗА УМОВ ВПРОВАДЖЕННЯ МСФЗ В УКРАЇНІ.....	421

Сагайдак Ю.В. ПСИХОЛОГО-ПРАВОВИЙ АСПЕКТ КОЛАБОРАЦІОНІЗМУ В УМОВАХ РОСІЙСЬКО-УКРАЇНСЬКОГО КОНФЛІКТУ В ХХІ СТОЛІТТІ.....	425
Ткачук Ю. ДО ПИТАННЯ ПРО ВТІЛЕННЯ У ЗАКОНОДАВСТВІ УКРАЇНИ РЕКОМЕНДАЦІЙ ЩОДО ЕТИЧНИХ СТАНДАРТІВ У РОБОТІ ПОЛІЦЕЙСЬКИХ.....	430
Топоренко А.С. АДАПТАЦІЙНИЙ ПОТЕНЦІАЛ СІМ'Ї ТА РОДИНИ В УМОВАХ ВІЙНИ В УКРАЇНІ.....	433
Усов Д.В. ВІДПОВІДАЛЬНІСТЬ ЯК ГРОМАДЯНСЬКА ЧЕСНОТА ТА СУТНІСНА ХАРАКТЕРИСТИКА ЛЮДСЬКОГО БУТТЯ ЗА УМОВ СУЧАСНОЇ БОРотьБИ УКРАЇНИ ЗА СВОЄ ІСНУВАННЯ.....	435
Якубчик Т.В. САМОРЕАЛІЗАЦІЯ ЯК ЗАПОРУКА УСПІШНОЇ ДІЯЛЬНОСТІ ПРАЦІВНИКІВ ТА ШЛЯХИ ЇЇ ДОСЯГНЕННЯ.....	439

НАПРЯМ № 6. ПЕДАГОГІКА

Демент М.О. НЕОБХІДНІТЬ НАЯВНОСТІ СПРИЯТЛИВОГО ОСВІТНЬОГО ПРОСТОРУ ПРИ ПІДГОТОВЦІ КУРСАНТІВ ДСНС УКРАЇНИ В УМОВАХ ВОЄННОГО СТАНУ.....	443
Душкін С.С. ООНОВЛЕННЯ КОНЦЕПЦІЇ ОСВІТНЬОЇ ПРОГРАМИ «ТЕХНОГЕННО- ЕКОЛОГІЧНА БЕЗПЕКА» В УМОВАХ ВОЄННОГО СТАНУ.....	446
Кобилянська І. THE INTERCULTURAL DIMENSION IN FOREIGN LANGUAGE TEACHING.....	449
Колоколов В.О., Хмелюк О.В., Жогло В.М. ПРОФЕСІЙНИЙ МЕТОД ВІДБОРУ МАЙБУТНІХ РЯТУВАЛЬНИКІВ ЗВО З ОСОБЛИВИМИ УМОВАМИ НАВЧАННЯ ДО ТРЕНУВАНЬ У ПОЖЕЖНО- ПРИКЛАДНОМУ СПОРТІ В УМОВАХ ВОЄННОГО СТАНУ.....	452
Кононович В.Г., Усачов Д.В. АКТУАЛЬНІ ТЕХНОЛОГІЧНІ ІННОВАЦІЇ У СФЕРІ ФІЗИЧНОЇ КУЛЬТУРИ ТА СПОРТУ.....	455
Мартиненко О.В. ОСОБЛИВОСТІ ЗМІШАНОГО НАВЧАННЯ МАЙБУТНІХ ЕКОНОМІСТІВ В УМОВАХ ВОЄННОГО СТАНУ.....	459
Мацькевич В.В., Ленчук Т.Л. МЕТОДИ НАВЧАННЯ РОБОТИ ЗДОБУВАЧІВ ЗАКЛАДІВ ВИЩОЇ ОСВІТИ З ЛІТЕРАТУРНИМИ ДЖЕРЕЛАМИ ТА КРИТИЧНИМ АНАЛІЗОМ ІНФОРМАЦІЇ.....	462

Навитка Х.А. VR У НАВЧАННІ СОЦІАЛЬНОЇ РОБОТИ ЯК НОВИЙ РІВЕНЬ ВИКЛАДАЦЬКОЇ МАЙСТЕРНОСТІ.....	465
Пахомов І.В. НАЦІОНАЛЬНО-ПАТРІОТИЧНЕ ВИХОВАННЯ ЗДОБУВАЧІВ ПРОФЕСІЙНОЇ (ПРОФЕСІЙНО-ТЕХНІЧНОЇ) ОСВІТИ В УМОВАХ ВОЄННОГО СТАНУ.....	468
Terekhova Н.У. PRACTICAL LESSON AS A FORM EFFECTIVE EDUCATION OF JURISPRUDENCE.....	471
Томків І.О., Балагур Л.О. ЗМІСТ АКТУАЛЬНИХ НАУКОВИХ ДОСЛІДЖЕНЬ У ПЕДАГОГІЦІ УКРАЇНИ.....	474
Харламов М.І., Чиркіна-Харламова М.А. ФОРМУВАННЯ ПАТРІОТИЗМУ КУРСАНТІВ ЗАКЛАДІВ ОСВІТИ ДСНС УКРАЇНИ (НА ПРИКЛАДІ НАЦІОНАЛЬНОГО УНІВЕРСИТЕТУ ЦИВІЛЬНОГО ЗАХИСТУ УКРАЇНИ) В УМОВАХ ВІЙНИ.....	476
Юрчак Ю.М. ДЕЯКІ ПИТАННЯ ПІДГОТОВКИ ІНФОРМАЦІЙНО-ПСИХОЛОГІЧНОЇ КУЛЬТУРИ МАЙБУТНЬОГО ОФІЦЕРА-ПРИКОРДОННИКА.....	479

НАПРЯМ № 1
ВОЄННА НАУКА. НАЦІОНАЛЬНА БЕЗПЕКА



Байбарза Дар'я Віталіївна,
*курсант 2 курсу, Навчально-наукового інституту
права та підготовки фахівців для підрозділів Національної поліції,
Дніпропетровський державний університет внутрішніх справ*

Науковий керівник: Максимова Маргарита Костянтинівна,
*викладач кафедри адміністративного права, процесу та адміністративної
діяльності,
Дніпропетровський державний університет внутрішніх справ
ORDIC ID: 0000-0002-4405-2502*

**РОЛЬ МІЖНАРОДНИХ ОРГАНІЗАЦІЙ У ЗАБЕЗПЕЧЕННІ МИРУ ТА
БЕЗПЕКИ**

У сучасному світі, де глобальні проблеми стають дедалі більш складними та взаємопов'язаними, роль міжнародних організацій у забезпеченні миру та безпеки стає все більш важливою. Ці організації забезпечують зв'язок співпраці між державами, сприяють врегулюванню конфліктів, запобігають виникненню нових загроз та підтримують міжнародний правопорядок, а також відіграють провідну роль у процесі нормотворчості, забезпеченні підзвітності та верховенства права.

Участь міжнародних організацій у реформуванні сфери безпеки почала рости у 1990-х рр., коли вони зрозуміли, що заходи розвитку, особливо під час і після конфліктів, не можуть бути успішними в умовах загроз. Керівництво сферою безпеки стали розглядати як важливий елемент організації, крім того, демократичний нагляд за сферою безпеки став важливою умовою партнерських відносин і членства в таких організаціях, як ЄС, НАТО і Рада Європи [1].

Сьогодні для України важлива співпраця з міжнародними організаціями для вирішення воєнного конфлікту. Першість займає Організація Об'єднаних Націй (далі - ООН), що була створена 24 жовтня 1945 року, після Другої світової війни, 12 країнами для забезпечення миру та безпеки.

З початку повномасштабного вторгнення росії в Україну ООН розгорнула масштабну діяльність з надання допомоги тимчасово переміщеним особам або тим, хто постраждав від війни будь-яким іншим чином. Генеральний секретарь ООН Антоніу Гутерреша, під час його візиту до Києва зауважив, що впродовж кількох тижнів мільйони людей втратили свої домівки та засоби існування. За відносно короткий час війна

перетворила Україну, в «епіцентр нестерпних страждань і болю» [2, 241]. ООН сприяє всебічній допомозі Україні в подоланні наслідків російської агресії з метою врятування майбутнього покоління від війни та дипломатичного вирішення конфліктів між державами.

Однією з міжнародних організацій, яка співпрацює з Україною є НАТО (Організація Північноатлантичного договору), що була створена 4 квітня 1949 року та є оборонним союзом 32 країн Європи та Північної Америки. Хоч, Україна не є членом НАТО, проте вона є країною-партнером.

Відносини між Україною та НАТО сягають 1994 року, коли Альянсом була оприлюднена програма “Партнерство заради миру” (далі - ПЗМ). Документом закріплено зобов'язання країн-членів НАТО проводити консультації з будь-якою країною-партнером, яка вбачає пряму загрозу своєї територіальній цілісності, політичній незалежності або безпеці. В свою чергу держава-партнер зобов'язується діяти відповідно до Уставу ООН та дотримуватися принципів міжнародного права [3]. Завдяки цьому держави-члени Альянсу зобов'язалися передати через НАТО понад 640 мільйонів євро на невідкладні потреби України такі, як зимовий одяг, бронежилети, паливні матеріали, транспортні засоби, захищений зв'язок, бойові пайки, спорядження для розмінування і предмети медичного призначення [4]. До того ж, США, що є державою-членом НАТО здійснює постачання зброї та боєприпасів в Україну, що з кожним днем покращує наше становище та дає змогу реалізувати своє право на свободу та територіальну цілісність нашої держави.

Отже, міжнародні організації створюються на основі договору з метою вирішення спільних проблем, держав-членів. Відіграють важливу роль у підтримці миру та безпеки між державами, здійснюють свою діяльність за допомогою попередження конфліктів, вирішуючи спори мирним та дипломатичним шляхом. Знаходяться у готовності надати допомогу державам, які постраждали в умовах збройної агресії, або стихійного лиха.

Список використаних джерел

1. Міжнародні організації - Цілісність сектору безпеки. URL: https://securitysectorintegrity.com/uk/інститути-та-організації/міжнародні-організації/#_ftn1 (дата звернення: 20.05.2024).

2. Петрова М. О., ООН у забезпеченні міжнародної безпеки в аспектах України. *Збереження психічного здоров'я в умовах воєнних дій: збірник наукових праць*, м. Київ, 2023 р.. С. 240–242. (дата звернення 20.05.2024).

3. Міністерство закордонних справ України, Партнерство заради миру, 24.12.2019 року URL: <https://ukraine-nato.mfa.gov.ua/ukrayina-nato/partnerstvo-zaradi-miru> (дата звернення 20.05.2024).

4. Організація Північноатлантичного договору, Відповідь НАТО на вторгнення Росії в Україну. NATO. URL: https://www.nato.int/cps/uk/natohq/topics_192648.htm (дата звернення 20.05.2024).

Білорус Андрій Миколайович,

*кандидат педагогічних наук, доцент, доцент кафедри загальновійськових дисциплін факультету безпеки державного кордону, Національна академія Державної прикордонної служби України імені Богдана Хмельницького
ORCID ID: 0003-0006-0542-8374*

Легенчук Сергій Вікторович,

*викладач кафедри тактики та тактико-спеціальної підготовки факультету службово-бойової діяльності, Київський інститут Національної гвардії України
ORCID ID: 0009-0008-3993-7104*

ШЛЯХИ УДОСКОНАЛЕННЯ ВЗАЄМОДІЇ ОРГАНІВ (ПІДРОЗДІЛІВ) ДЕРЖАВНОЇ ПРИКОРДОННОЇ СЛУЖБИ УКРАЇНИ ТА ВІЙСЬКОВИХ ФОРМУВАНЬ НАЦІОНАЛЬНОЇ ГВАРДІЇ УКРАЇНИ

Удосконалення теорії застосування сил сектору безпеки і оборони для вирішення завдань забезпечення недоторканості суверенітету та територіальної цілісності держави викликана змістом війни рф проти України. Одночасно із збройним вторгненням, рф застосувала інформаційну складову для виправдання своїх злочинних дій, інформаційному супроводу ведення війни проти України, створити «неправдиву характеристику» щодо українського суспільства у свідомості світової спільноті. Одними із складових сектору безпеки і оборони є Державна прикордонна служба України (далі ДПСУ) та Національна гвардія України (далі НГУ), які в межах своїх компетенцій виконують бойові завдання з захисту нашої держави та відбитті збройного агресії рф.

Особливості ведення війни рф проти України визначає необхідність удосконалення взаємодії органів (підрозділів) ДПСУ та військових формувань НГУ при виконанні бойових завдань з захисту та оборони нашої держави на державному кордоні та в межах прикордонних областей.

У відповідності до Закону України «Про Державну прикордонну службу України» під час дії воєнного стану прикордонні загони у встановленому законом порядку можуть залучатися відповідними органами військового управління Збройних Сил України до ліквідації (нейтралізації) збройного конфлікту на державному кордоні України, міжнародного збройного конфлікту, відсічі збройній агресії проти України.
[2]

Одночасно з цим у відповідності до Закону України «Про Національну гвардію України» НГУ бере участь у взаємодії зі Збройними Силами України у відсічі збройній агресії проти України та ліквідації збройного конфлікту шляхом ведення воєнних (бойових) дій, а також у виконанні завдань територіальної оборони та на неї покладено завдання:

участь у здійсненні заходів, пов'язаних з припиненням збройних конфліктів та інших провокацій на державному кордоні;

участь у спеціальних операціях із знешкодження озброєних злочинців, у боротьбі з диверсійно-розвідувальними силами агресора (противника), припиненні діяльності не передбачених законом воєнізованих або збройних формувань (груп), організованих груп та злочинних організацій на території України, а також у заходах, пов'язаних із припиненням терористичної діяльності;

участь у виконанні завдань територіальної оборони. [3]

Це визначає, що під час виконання визначених завдань органи (підрозділи) ДПСУ та військові формування НГУ діють у тісній взаємодії в межах прикордонних областей. А тому однією важливою особливістю спільних дій є оперативна взаємодія органів (підрозділів) ДПСУ та військових формувань НГУ даних силових відомств при виконанні бойових завдань.

Одним із напрямків удосконалення взаємодії є розширення змісту рівнів взаємодії: оперативного, оперативно-тактичного та тактичного. На оперативному рівні необхідно в межах нормативно-правового поля шляхом відпрацювання керівних документів завчасно створити дієву систему організації та підтримання взаємодії між органами та військовими формуваннями даних силовими структурами. На оперативно-тактичному рівні необхідно шляхом відпрацювання наказів (розпоряджень) забезпечити підтримання взаємодії на належному рівні між органами та військовими формуваннями на рівні їх органів управління. Основне завдання такої взаємодії – підтримання високої оперативної готовності сил та засобів, забезпечення оптимальної взаємодії на всіх рівнях взаємодіючих органів та підрозділів під час їх спільних дій.

На тактичному рівні необхідно забезпечити мінімізацію часу на уточнення планів сумісних дій, оптимізувати систему обміну інформацією та здійснення управління діями підлеглих при спільному виконанні поставлених завдань.

Наступним шляхом удосконалення взаємодії органів (підрозділів) ДПСУ та військових формувань НГУ є вибір найбільш оптимальних форм взаємодії, які відповідають вимогам ведення сучасних воєн.

Основним з них є:

- щоденний обмін інформацією про обстановки у районі виконання завдань та уточнення питань спільних дій у разі її різкої зміни;
- взаємна допомога наявними силами та засобами під час виконання завдань;
- спільне планування дій, обмін досвідом та проведення спільних заходів з підготовки підрозділів;
- проведення спільних дій з збору та добуванні інформації наявними силами та засобами підрозділів ДПСУ та НГУ;

- суворе регламентування порядку дій та районів виконання бойового завдання підрозділами ДПСУ та НГУ;
- визначення найоптимальнішого складу посадових осіб з питань організації та підтримання взаємодії.

Список використаних джерел

1. Про Національну безпеку України: Закон України від 21.06.2018 № 2469-VIII/ *Відомості Верховної Ради України*. Київ, 2018. № 31. Ст. 241.
2. Про Державну прикордонну службу України: Закон України від 03.04.2003 № 661-IV/ *Відомості Верховної Ради України*. Київ, 2003. № 27. Ст. 208.
3. Про національну гвардію України: Закон України від 13.03.2014 р. №876-VII/ *Відомості Верховної Ради України*. Київ, 2014. - №17. Ст. 225
4. Про внесення змін до деяких законодавчих актів України щодо захисту державного кордону України: Закон України від 24.02.2023 р. №2952-IX/ *Відомості Верховної Ради України*. Київ, 2023, № 61. Ст. 199.

Демедюк Сергій Васильович,
кандидат юридичних наук
заступник Секретаря Ради національної безпеки і оборони України
ORCID ID: 0009-0008-1359-5265

ЩОДО ПИТАНЬ РОЗВИТКУ КІБЕРСТІЙКОСТІ

Високий рівень взаємозв'язку в сучасному суспільстві відкрив багато шляхів для кібератак, в тому числі внутрішні та зовнішні загрози і вразливості в мережах ланцюгів постачання [1]. Як наслідок, маломасштабні шкідливі програми, доступні на чорному ринку, завдають шкоди, неспівмірної з їхньою вартістю та складністю. Більше того, швидке розгортання передових технологій для розподілу критично важливих послуг (наприклад, електроенергії) свідчить про те, що в майбутньому атаки на інфраструктуру можуть мати руйнівні наслідки для громадянського суспільства [2]. Незважаючи на постійний прогрес в управлінні ризиками в кіберпросторі, очевидно, що передбачення і запобігання всім можливим атакам і збоям в роботі неможливе для нинішніх або майбутніх інфраструктурних кіберсистем. За визначенням (Merriam-Webster) [3], стійкість – це здатність відновлюватися після нещастя або легко пристосовуватися до змін. Стійкість вимагає дедалі складнішого поєднання фізичної безпеки, безпеки персоналу, контролю закупівель і зміцнення систем разом з подальшими заходами для запобігання несанкціонованим або ненавмисним модифікаціям дизайну системи безпеки.

До теперішнього часу, у більшості випадків урядовці вважають, що критична інфраструктура може бути захищена шляхом використання все більш вдосконалених технічних рішень. Тим не менш, більшість цифрових систем, незалежно від їхнього високого рівня захисту, все одно є вразливими. Упровадження злагоджених аналогових і людських систем безпеки суттєво змінило уявлення про інформаційну безпеку. До цього моменту спеціалісти з інформаційної безпеки головним чином займалися кіберзлочинністю, зазвичай проводили складні спроби проникнення в системи безпеки банків і великих компаній. За більш ніж 10 років роботи в цій сфері було зроблено висновок, що більшість збоїв у системі безпеки є наслідком поєднання людської некомпетентності та зловмисності [4]. Однак, зважаючи на загрозу серйозної кібервійни на державному рівні, експерти розглядають людей разом із системами як останню лінію захисту від витончених кібератак [5].

Серед фахівців з інформаційної безпеки була поширена ортодоксальна думка, що головною перешкодою для безпеки системи є люди, а не самі системи [6]. Вірогідною була думка, що більшість серйозних порушень безпеки виникають через недостатній рівень знань

персоналу, а не через технічні неполадки. Проте поява комп'ютерного хробака Stuxnet, який був використаний для нападу на ядерні центрифуги в Ірані, вказує на те, що такий підхід має бути переглянутий. Велика кількість людей почала вивчати майбутню кібербезпеку після виявлення складного шкідливого програмного забезпечення, яке шпигує за промисловими системами та підриває їх.

Відповідь на питання кіберстійкості, як у випадку Stuxnet, полягає в поєднанні різноманітних або гібридних систем, які керують певною частиною національної інфраструктури. У той час навіть найбільш захищені системи могли бути піддані технічним атакам іззовні. У наступні десятиліття основним каталізатором інформаційно-комунікаційних технологій стане все ближчий зв'язок між інтернетом і людьми. Головною ціллю комерційних технологічних підприємств є безперешкодне об'єднання людини та інтернету. На сьогодні це виявляється в потужніших портативних пристроях, сполучених з хмарними технологіями.

Управління кібербезпекою є типовим прикладом міждержавної сфери, яка працює на регіональному рівні значно краще. У Європі існує власна кібер-організація, Європейське агентство з мережевої та інформаційної безпеки (European Network and Information Security Agency - ENISA), розташована на острові Кіпр. У практичній сфері ENISA виконує функцію координації регулювання та сприяє зближенню, але має обмежені можливості оперативних дій. Тим не менш, більшість ІКТ-бізнесу позитивно ставиться до ENISA, стверджуючи, що один набір регуляторних практик для Європи є кращим, ніж 26 [7]. Масштаби телекомунікаційної галузі означають, що саме Європейське агентство, а не уряд, має більший операційний потенціал і, власне, досвід для забезпечення значущої кіберстійкості [5].

Будучи за своєю природою транснаціональними і часто використовуваними у контексті глобалізації, агентства Європейського Союзу, такі як ENISA, також мають схожі проблеми складності і невизначеності, які ставлять у скрутне становище національні уряди. Кіберстійкість може бути найбільш привабливою через те, що вона може використовуватися як рухома ціль. У тривалий період часу урядові програми та проекти не досягали успіху. Це було пов'язано з тим, що вони були надто вибуховими та не мали потенціалу для впровадження нових технологій, а також тому, що приватний сектор розвивався швидше, ніж уряд. Що ми знаємо напевно, так це те, що світ інформаційно-комунікаційних технологій прискорюється, а проблеми, які стоять перед урядом, зростають у своїх розмірах і складності [5].

Отже, в майбутньому враховуватиметься гібридизація процесів розвідки, безпеки, ризиків і стійкості для досягнення кіберстійкості ландшафту. Однак, короткостроково, це стає проблемою для управління,

як з точки зору власності, так і з точки зору співпраці між державними й приватним секторами.

Список використаних джерел

1. Department of Defense (2011). Department of defense strategy for operating in cyberspace. Retrieved from <http://www.defense.gov/news/d20110714cyber.pdf>
2. Defense Science Board (2013). Task force report: resilient military systems and the advanced cyber threat. Retrieved from <http://www.acq.osd.mil/dsb/reports/ResilientMilitarySystems.CyberThreat.pdf>
3. Resilience. Retrieved from <http://www.merriam-webster.com/dictionary/resilience>.
4. Stolfo, S.J. (ed.) (2008). Insider Attack and Cyber Security: Beyond the Hacker. Boston, MA: Springer.
5. Lewis, Herrington & Richard, Aldrich (2013). The Future of Cyber-Resilience in an Age of Global Complexity. *POLITICS*, 33 (4), 299–310. DOI: 10.1111/1467-9256.12035
6. Arce, I. (2003). The Weakest Link Revisited. *IEEE Security and Privacy*, 1 (2), 72–76.
7. Bures, O. (2006). EU Counterterrorism Policy: A Paper Tiger? *Terrorism and Political Violence*, 18 (1), 57–78.

Журавель Віталій Григорович,
*кандидат військових наук, доцент,
начальник кафедри загальновійськових дисциплін,
Національна академія Державної прикордонної служби України імені
Богдана Хмельницького
ORCID ID: 0000-0002-4126-5414*

Жук Сергій Миколайович,
*кандидат військових наук,
викладач кафедри загальновійськових дисциплін,
Національна академія Державної прикордонної служби України імені
Богдана Хмельницького
ORCID ID: 0009-0006-0230-4771*

Федорчук Микола Васильович,
*начальник командно-штабного курсу тактичного рівня (L-2),
Національна академія Державної прикордонної служби України імені
Богдана Хмельницького
ORCID ID: 0009 -0000-7322-0192*

ЩОДО ОСВІТИ І НАУКИ В УМОВАХ ВОЄННОГО СТАНУ

Бойові дії на території України, пов'язані з воєнною агресією росії загострили розуміння важливості освітньої сфери українського суспільства як складової національної безпеки. В умовах воєнного стану з'явилися нормативно-правові акти, де питання освіти, зокрема реформування її структури, підвищення якості та трансформації змістового наповнення трактувалися як безпекові завдання для розвитку української державності та суспільства. З огляду на переростання гібридної війни у відкритий збройний конфлікт, постали нові виклики перед освітньою сферою. Зазначені обставини актуалізують необхідність розглянути питання формування правових засад, удосконалення вітчизняного й апробації світового досвіду, визначення першорядних проблем і формування завдань у сфері освіти як складової частини національної безпеки України.

Визнання освіти змістовним сегментом національної безпеки держави вже давно стало хрестоматійним твердженням. Українські вчені та українські політичні і громадські діячі часто наголошують на винятковій вазі освіти для збереження і розвитку державності.

Саме тепер, в умовах сучасної російсько-української війни не лише українські законотворці та експертне середовище, але й громадські організації та освітяни акцентують на необхідності перетворити систему освіти на один із суттєвих важелів забезпечення національної безпеки

України. Сьогодні українська освіта знаходиться перед надзвичайно складними викликами і загрозами воєнного часу.

Система освіти в нашій державі повинна стати невід'ємною складовою національної безпеки, покликаною розв'язувати завдання збереження та розбудови української державності і громадянського суспільства. Тільки останнім часом, в умовах воєнного стану, на рівні деяких нормативно-правових актів виникло розуміння українськими політичними діячами вагомості системи освіти для національної безпеки держави, що знайшло відображення у “Стратегії національної безпеки України” (2020) і “Стратегії людського розвитку” (2021). Доречно використати досвід Ізраїлю у трансформації освіти на базову складову національної безпеки, від якої залежать інші безпекові галузі (бо ж збройні сили, поліція, структури розвідки і контр-розвідки отримують фахівців, з напрацьованими в системі освіти компетентностями й утвердженими цінностями). В основі змісту освіти на усіх рівнях мають лежати національні цінності та громадянські компетентності. Доцільно використати напрацювання програми “Перші кроки в демократії” у закладах дошкільної освіти, сприяти утворенню “шкіл демократії” з максимально широкими повноваженням учнівського самоврядування, організувати системну роботу з талановитими учнями, запровадити загальнонаціональну програму військової підготовки для учнів старших класів і студентів професійної (професійно-технічної) та фахової передвищої освіти, при вступі до закладів вищої освіти перевіряти соціально-громадянські компетентності абітурієнтів, продовжувати формування соціально-громадських компетентностей у закладах вищої освіти на основі чітко визначених центральним органом виконавчої влади завдань і обсягів.

Кардашевський Юрій Романович,
доктор філософії у галузі права,
докторант Одеського державного університету внутрішніх справ
ORCID ID: 0009-0009-8940-6384

ЩОДО РІЗНОВИДУ АНАЛІТИЧНИХ ПРОДУКТІВ

Результатом діяльності аналітика є аналітичний продукт, який характеризується значною різноманітністю – від щоденних оглядів, щомісячних статистичних звітів до щорічних аналітичних звітів. Після того, як аналітик зібрав інформацію – про серію, закономірність, тенденцію, проблему або іншу тему щодо аналізу злочинності – у нього є кілька варіантів, як передати її співробітникам поліції. Приклади включають особисті брифінги, електронні листи, тематичні бюлетені, а також періодичні звіти. Вибір одного варіанту не виключає інших; аналітики повинні використовувати різні методи, щоб переконатися, що їхня аудиторія отримає повідомлення.

Водночас конкретні аналітичні продукти, що використовуються в окремому правоохоронному органі, агентстві, визначаються відповідними юридичними документами (щодо їх видів, структури та змісту), можуть залежати від традицій, уподобань персоналу аналітиків, потреб агентства, а також вимог внутрішньої політики.

Важливо звернути увагу на те, що результати аналітичної діяльності можуть бути подані або презентовані у двох ключових формах:

- брифінг (коротка усна презентація ключових елементів ситуації або аналізу для конкретної аудиторії);
- письмовий звіт.

Усний брифінг є найбільш ефективним, коли він використовується для представлення огляду аналізу, який стане основою для негайних дій, наприклад, у критичних ситуаціях, що швидко змінюються. Ефективна презентація може суттєво вплинути на сприйняття аналітичного продукту.

Основна перевага усного брифінгу полягає в тому, що він забезпечує безпосередню взаємодію між користувачами аналітичних висновків та аналітиками – виконавцями аналізу. Продукти аналізу можуть бути складними; ефективна усна презентація дає можливість представити висновки в чіткій логічній послідовності, крок за кроком. Тому дуже важливо, щоб брифінги відображали логічне обґрунтування, яке було використане в аналізі.

Усні брифінги мають три основні переваги. Економія часу – максимальна кількість інформації може бути передана за найкоротший час.

Прямий контакт – усний брифінг забезпечує прямий контакт між аналітиком і клієнтом. Це створює можливість для динамічного опитування джерел даних, оцінки надійності даних, висновків та їхньої вірогідності тощо. І клієнт, і аналітик можуть використовувати цю можливість, і аналітик може скористатися цією можливістю, щоб переконатися, що проект просувається в правильному напрямку і дає дієві результати. Маючи прямий контакт, користувач може точніше оцінити важливість результатів аналізу в контексті їхнього зв'язку з іншою з іншою інформацією на цю тему.

Динамічність – усний брифінг може бути переглянутий в останній момент, щоб включити актуальну інформацію. Він може повідомляти про розвиток проекту майже в режимі реального часу. Брифінг може, по суті, бути описом ситуації, що склалася безпосередньо перед брифінгом.

Усні брифінги, як правило, включають значну частку імпровізації та мислення на місці. Однак підготовка все одно необхідна, оскільки для досягнення бажаного результату брифінг має відбуватися за заздалегідь розробленим сценарієм.

Ретельна підготовка та логічна презентація є запорукою ефективності усного брифінгу. Логічні міркування, які були використані в аналізі, повинні бути очевидними під час брифінгу.

Наразі значну частину поширення розвідувальної аналітичної інформації складають письмові звіти. Письмовий звіт – це презентація ключових елементів ситуації або аналізу для певної аудиторії. Аудиторія може варіюватися від патрульних, яким потрібна лише невелика доповідь, до старших офіцерів, яким потрібні більш глибокі звіти, або до колег, яким може знадобитися все. Звіт є найефективнішим, коли він використовується для представлення огляду аналізу, який може стати основою для майбутнього плану дій, – наприклад, коли час не є вирішальним фактором, що впливає на потенційну операцію.

Існує кілька переваг і недоліків подання письмового звіту замість усного брифінгу.

Переваги:

- звіт може бути адаптований до потреб конкретного одержувача, таким чином опускаючи інформацію, яка не є релевантною та/або неважливою для потреб цієї особи;

- зміст звіту можна перечитати на дозвіллі та виокремити ключові моменти для подальшого використання;

- до змісту звіту можна повертатися (під час обміну ідеями або додатковою інформацією);

- легкість для подальшого розповсюдження.

Недоліки:

– автор звіту повинен знати аудиторію, щоб оптимізувати зміст звіту; інакше йому доведеться включати в нього стільки деталей, скільки йому відомо на цей момент;

– після написання звіт стає історичним документом, моментальним знімком ситуації, що стосується інформації, яка є в наявності на той момент;

– через відстань між автором і читачем неминуча затримка в обміні інформацією між ними;

– його поширення не так легко контролювати.

Аналітичні продукти щодо злочинності можуть слугувати багатьом цілям: від інформування громадян про нещодавні події, допомоги правоохоронним органам у плануванні, до затримання підозрюваного злочинця. Наприклад, щомісячні карти міста, на яких зображені зареєстровані злочини, корисні для надання громадськості загальної інформації про зміни в «гарячих точках» зареєстрованих злочинів; однак детальна карта кожної «гарячої точки» може бути необхідною для патрульних та слідчих, яким потрібна конкретна інформація, щоб зосередити свої зусилля на вирішенні проблем. У будь-якому випадку, важливо підготувати карти, які відповідають поставленій меті.

Крім того, існує багато зацікавлених сторін щодо аналітичних продуктів про злочинність. Це можуть бути співробітники поліції, широка громадськість, громадські групи, керівництво шкіл або члени міської ради. Визначивши потреби, очікування та рівень кваліфікації цих осіб, можна розробити продукти, які підходять для кожної групи.

Кирилюк Олександр Степанович,

кандидат технічних наук, старший дослідник, старший викладач кафедри управління та інформаційно-аналітичного забезпечення

ОСД ЦСК ННІ ІБСК НА СБ України

ORCID ID: 0000-0001-9248-0758

РОЗБІЖНОСТІ У ПОГЛЯДАХ ЩОДО СУЧАСНОГО ВИКОРИСТАННЯ OSINT

Використання рішень на основі великих даних та аналізу соціальних мереж, безсумнівно, відіграє важливу роль у сучасних OSINT-розслідуваннях і спостереженні в Інтернеті. Однак ця практика діє як палиця з двома кінцями в руках протилежних наративів. Зокрема, такі питання, як підзвітність, розслідування великих обсягів даних та збереження інформації, є основними причинами публічних дебатів. Крім того, виникають відносно нові питання щодо етичної, правової та соціальної придатності ринково орієнтованих програмних продуктів для авторитетної практики OSINT.

Існує критика, особливо з боку захисників приватності і критиків стеження, щодо відносин між державою, правоохоронними органами і службами безпеки, а також приватними компаніями і організаціями. Останніми роками терористи, злочинці та підозрювані все частіше використовують складні технології, такі як «dark web» і послуги шифрування, для збереження анонімності. Зокрема, зростання послуг шифрування, які за замовчуванням пропонують такі компанії, як Apple, і програмні сервіси, такі як WhatsApp, створили бар'єр для виконання урядових і правоохоронних обов'язків. Стрілянина в Сан-Бернардіно в грудні 2015 року, здійснена подружжям ісламських екстремістів, перетворилася з національної трагедії на складну міжнародну битву між ФБР і світовим технологічним гігантом Apple. Юридична ескалація між двома воюючими сторонами сталася через відмову Apple розблокувати зашифрований iPhone, вилучений у одного з нападників.

Ця справа, ймовірно, розділила громадську та приватну думку, причому кожна зі сторін викликала значну реакцію уряду та правоохоронних органів. З одного боку, прихильники стеження стверджували, що «державна втратила контроль», а демократичний капіталізм, представлений легітимністю та авторитетом вищого керівництва держави, підривається технологічною індустрією. З іншого боку, захисники приватності стверджували, що право на приватність є першорядним, а підпорядкування ФБР призведе до виявлення слабких місць і вразливостей у всіх продуктах Apple, які можуть бути використані в подальшому в недобрих цілях.

Ці два моменти, хоча і не пов'язані з конкретними випадками з відкритим вихідним кодом або діяльністю у Великобританії, тим не менш,

є важливим сучасним нагадуванням про розбіжності в думках, які в будь-якому випадку будуть кидати виклик сучасним можливостям OSINT. Ця ситуація, звичайно, погіршується дезінформацією, яка часто порівнює повноваження та інтереси національної безпеки з повсякденними OSINT-операціями.

Незважаючи на це, обидві думки висвітлюють складну серединну лінію, якою повинні йти фахівці-практики; залежність від соціальних мереж, великих даних та інших комерційних сервісів і їх залучення відкриває їм можливість для спекуляцій щодо етичних і законних міркувань використання комерційних сервісів до такої міри, що вони можуть ефективно підірвати легітимний авторитет державної влади. Тому зовнішню громадськість може знадобитися переконати в тому, що OSINT є цінним активом, який може співіснувати з сучасними технологічними організаціями для надання цінної інформації в інтересах соціальної стійкості і безпеки суспільства.

На додаток до таких аргументів можна згадати кампанії таких критично налаштованих організацій, як Amnesty International, Bytes for All, Liberty і Privacy International, які виступають проти проактивного спостереження і моніторингу. Зокрема, постійне збільшення використання поліцією проактивного спостереження, починаючи з (не дуже суперечливих) камер розпізнавання номерних знаків і закінчуючи (більш суперечливими) камерами розпізнавання обличь, встановленими на центральних вулицях, наштовхнулося на рівновагу повільно зростаючого протесту. Зростаюче занепокоєння з приводу розслідувань і спостереження за допомогою відкритих джерел розвідки, на відміну від фізичної присутності камер, систем безпеки в аеропортах, поліцейських машин на автострадах, не викликає фізичного усвідомлення розгортання OSINT. Тому проактивне використання OSINT в Інтернеті, ймовірно, зіткнеться з ще більшим спротивом з боку опозиції, і для того, щоб мінімізувати негативний вплив, обґрунтування такого використання має бути прозорим, пропорційним і обґрунтованим для більшості.

Користін Олександр Олександрович,
Національний авіаційний університет
ORCID ID: 0000-0001-9056-5475

ЩОДО ДОСЛІДЖЕННЯ СИСТЕМ ТА МЕТОДОЛОГІЙ УПРАВЛІННЯ РИЗИКАМИ У СФЕРІ КІБЕРБЕЗПЕКИ

Згідно з визначенням Міжнародної організації зі стандартизації (ISO 31000:2018) управління ризиками кібербезпеки означає скоординовану діяльність з управління та контролю організації щодо ризиків для безпеки її інформації [1]. Управління ризиками кібербезпеки включає в себе процес визначення зовнішнього та внутрішнього контексту, оцінки ризиків та реагування на них, використовуючи план реагування на ризики для реалізації рішень щодо управління ризиками. Управління ризиками вивчає те, що може статися, і можливі наслідки, перш ніж вирішити, що і коли слід зробити, щоб зменшити ризик до прийняттого рівня.

Методології управління ризиками надають систематичні рекомендації щодо того, як виявляти, аналізувати, оцінювати та управляти ризиками, в той час як системи управління ризиками визначають структуру, на основі якої організації можуть будувати всі процеси, пов'язані з виявленням, аналізом, оцінкою та управлінням ризиками інформаційної безпеки [2]. Таким чином, методології управління ризиками дозволяють систематично виявляти, аналізувати, оцінювати та управляти ризиками. Вони, як правило, лаконічні і пропонують вирішення конкретної проблеми. Методології є менш гнучкими, ніж системи, через свою специфіку.

Системи управління ризиками пропонують більш загальний підхід, дозволяючи включати або комбінувати різноманітні процеси управління ризиками в їхньому контексті, що дає змогу адаптувати їх до потреб управління ризиками в конкретному організаційному контексті. Як правило, системи пропонують основу для подальшої побудови набору процесів і категоризації ризиків, класифікуючи їх відповідно до певних таксономій. Для управління ризиками системи можуть надавати варіанти управління ризиками (модифікувати, утримувати, уникати, розподіляти).

У квітні 2022 року Європейською агенцією кібербезпеки (ENISA) зроблено черговий аналіз та звіт наявних у світі методологій та систем управління ризиками кібербезпеки. Було проаналізовано відповідні ресурсні репозиторії (ENISA; NIST; BSI; ISACA; ISF; портал Європейської комісії; тощо); комерційні та ділові сайти і журнали; та академічна література. Важливими джерелами були, існуючий «Перелік методів та інструментів управління ризиками/оцінки ризиків», опублікований ENISA, а також члени проектної групи, які виступали в якості інформаційних

спеціалістів [3], оскільки всі вони мають досвід роботи в галузі управління ризиками інформаційної безпеки в кількох проектах з управління ризиками в Європі та на міжнародному рівні.

Ідентифікацію найбільш відомих систем та методологій управління ризиками здійснено шляхом систематичного дослідження підходів до управління ризиками, що застосовуються в різних контекстах (промисловість, бізнес, уряд, наука тощо). Дослідження було проведено відповідно до рекомендацій [3, 4]. Першим етапом було визначення обсягу дослідження та критеріїв включення та виключення. Метою опитування було визначити рамки ризиків та методологій, які забезпечують керівництво для оцінки ризиків інформаційної безпеки або для оцінки та управління ризиками інформаційної безпеки. Критерії включення були наступними:

- системи та методології управління ризиками, що використовуються як найкраща практика в галузі, незалежно від сфери застосування, типу та розміру організації, цільової аудиторії тощо;
- системи та методології управління ризиками, запропоновані в якості стандартів та настанов міжнародними та національними органами стандартизації;
- методології та методи управління ризиками, запропоновані науковими колами.

Було виключено застарілі системи та методології управління ризиками (тобто ті, що не підтримувалися більше десяти років), а також ті, що не підтримують фундаментальні процеси управління ризиками (тобто ті, що надають лише рекомендації щодо обробки ризиків тощо).

Крім того, було виключено системи та методології управління ризиками, які були запропоновані в академічних джерелах, але не містили конкретних рекомендацій щодо їх впровадження. Таким чином, дослідження мало на меті визначити найсучасніші системи та методології управління ризиками, а не надати вичерпний перелік усіх систем та методологій управління ризиками.

Кожен член проектної групи провів незалежний пошук і повідомив про результати, які потім були синтезовані і розглянуті всіма членами групи, тобто проведено експертну оцінку [3]. Було виконано кілька ітерацій пошуку та рецензування, і розробка вважалася завершеною, коли всі ключові концепції та методології були включені до репозиторію. Деякі з рамок, які були спочатку включені, згодом були виключені, оскільки вони були або застарілими, або не пропонували адекватних рекомендацій з оцінки та управління ризиками (наприклад, щодо оцінки та управління ризиками (тобто це були описи високого рівня)).

Таким чином, визначено 30 найвідоміших систем та методологій управління ризиками, які використовуються в даний час і були ідентифіковані та вивчені. Серед них добре відомі та широко

використовувані стандарти з управління ризиками, які надають настанови високого рівня для процесів управління ризиками, що можуть бути застосовані у всіх типах організацій (наприклад, ISO 27005; NIST SP 800-37, SP 800-30 та SP 800-39; BSI 200-2; OCTAVE S, Allegro & FORTE, Open FAIR та ін.). Увійшли також рамкові документи, які застосовуються переважно в конкретних регіонах (наприклад, COSO Enterprise Risk Management, Австралійський посібник з безпеки ACSC) або конкретних секторах (наприклад, IMO MSC, керівні принципи з кібербезпеки на борту суден), а також галузеві стандарти (наприклад, NIST 800-82, ANSI/ISA-62443-3-2-2020) та структуровані методології, які включають конкретні етапи або кроки для впровадження процесів управління ризиками (наприклад, ETSI TVRA, MONARC, MAGERIT, EBIOS, EU ITSRM, CORAS тощо).

Список використаних джерел

1. ДСТУ ISO 31000:2018 Менеджмент ризиків. Принципи та настанови (ISO 31000:2018, IDT). URL: https://zakon.isu.net.ua/sites/default/files/normdocs/dstu_iso_31000_2018.pdf
2. European Union Agency for Cybersecurity (2022). Compendium of Risk Management Frameworks with Potential Interoperability
3. Higgins, J. et al., 2019. Cochrane Handbook for Systematic Reviews of Interventions. 2nd Edition ed. Chichester (UK): John Wiley & Sons
4. Weidt, F. & Silva, R., 2016. Systematic Literature Review in Computer Science-A Practical Guide. Relatórios Técnicos do DCC/UFJF, 1(0), pp. 1-7

Мельник Володимир Євгенійович,
кандидат технічних наук, старший дослідник, провідний науковий співробітник науково-дослідної лабораторії криміналістичної та спеціальної техніки,
Державний науково-дослідний інститут МВС України
ORCID ID: 0000-0002-9386-8620

СТВОРЕННЯ ПРИЛАДУ ДЛЯ ПРОВЕДЕННЯ ПІДРИВНИХ РОБІТ

З початком широкомасштабної агресії російської федерації проти України значно зросла кількість вибухонебезпечних предметів, які необхідно знешкоджувати. Піротехнічними підрозділами Державної служби України з надзвичайних ситуацій з початку широкомасштабного військового вторгнення знешкоджено 491015 вибухонебезпечних предметів [1]. Також знешкодженням займаються вибухотехніки Національної поліції України, так зокрема на Київщині ними, з початку повномасштабного вторгнення знищили близько 3500 вибухонебезпечних предметів [2]. За повідомленням заступника міністра МВС України, наразі близько 30% території України заміновано. Крім того акваторія Чорного і Азовського моря теж містить вибухонебезпечні предмети. Україна є першою в світі за площею замінованих територій [3]. За словами міністра оборони України, з урахуванням досвіду Хорватії (де війна закінчилась в 1995, а розмінування триває досі) розмінування території України може тривати до 30 років [4]. Тому для України надзвичайно важливими і актуальними є задачі пов'язані з розмінуванням і зі знешкодженням вибухонебезпечних предметів.

Також актуальними є задачі інженерного забезпечення. Так, одними із основних завдань інженерного забезпечення сучасного бою є: створення проходів в інженерних загородженнях, завалах і руйнуваннях; улаштування та утримування загороджень і створення руйнувань; розмінування місцевості і об'єктів [5]. Створення приладів для інженерного забезпечення також є актуальною задачею.

В ДНДІ МВС України на замовлення НГУ проводяться роботи, щодо створення обладнання для розмінування і підривних робіт. В Україні донедавна використовувались підривні машинки старого зразка, наприклад ПМ-4 рис. 1.



Рисунок 1. Підривна машинка ПМ-4

Вага машинки – 400 г. Діаметр – 53 мм, висота 115 мм. Загальний об'єм – 253 см³. Недоліком такої і аналогічних машинок є стара елементна база, що вже не виробляється і відповідно ускладнюється їх ремонт.

Серед закордонних систем, що активно використовують на заході широку популярність набула сучасна система електронного ініціювання і-кон™ виробництва фірми Ogica (головний офіс розташований в Австралії) [6]. Основним недоліком цієї системи є висока вартість і не сумісність її використання з детонаторами, які є в Україні.

З метою вирішення проблеми та налагодження виробництва сучасних засобів інженерного забезпечення ДНДІ МВС України на замовлення НГУ у стислі терміни, в рамках ДКР, розробив й налагодив виготовлення компактного пристрою ініціювання вибухових зарядів електричним способом підриву, а саме виробу «Хвиля» прототипом якої є ПМ-4.

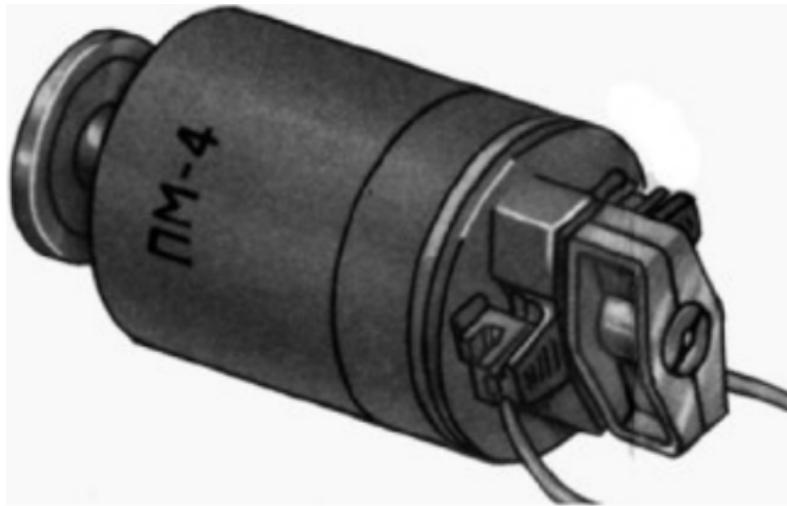
Виріб «ХВИЛЯ» – переносний прилад (далі – прилад), призначений для ініціювання електродетонаторів нормальної чутливості при проведенні підривних робіт.

Прилад призначений для роботи в умовах помірного або субтропічного клімату, при температурі навколишнього середовища від -10°C до +45°C та відносній вологості до 98%.

Загальний вигляд комплекту постачання приладу (без експлуатаційної документації) відображений на рис. 2.



Рисунок 2. Загальний вигляд комплекту постачання приладу (без експлуатаційної документації), де: 1 – Вибуховий прилад «ХВИЛЯ»; 2 – Чохол із пультом-пробником до приладу; 3 – Кабель живлення.

Вага приладу – 190 г. Габаритні розміри приладу – 84x83x27 мм. Загальний об’єм – 188 см³. Таким чином вдалося зменшити вагу підривної машинки в 2 рази і об’єм в 1,5 рази.

Прилад складається з металевого корпусу, в якому розміщені акумуляторна батарея, плата з монтажем елементів, затискачі пружинні, роз’єм для заряджання, елементи індикації та керування.

Прилад пройшов різні випробування, зокрема на пилопроникність, водо-захищеність, на дію зміни температури навколишнього середовища, які підтвердили можливості його експлуатування, транспортування і зберігання. За рахунок використання сучасної елементної бази у приладі можливо більш ефективно проводити підривні роботи електричним способом військовослужбовцями Національної гвардії України, а також фахівцями інших підрозділів правоохоронних органів і військових формувань. Цей прилад дозволить стандартизувати і уніфікувати проведення підривних робіт електричним способом різних підрозділів сектору безпеки і оборони України.

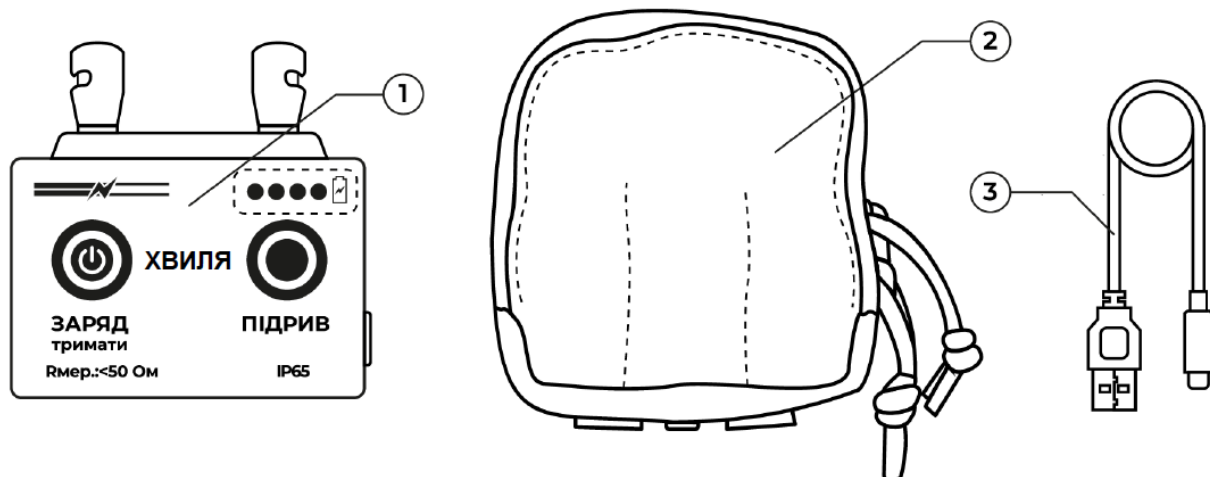
Список використаних джерел

1. Оперативна інформація щодо роботи піротехнічних підрозділів ДСНС України URL: <https://dsns.gov.ua/news/nadzvicaini-podiyi/operativna-informaciia-shhodo-roboti-pirotehnicnix-pidrozdiliv-dsns-ukrayini-303> (дата звернення: 03.05.2024).

2. Вибухотехніки поліції повертають безпечне життя на деокупованих територіях URL: <https://kyiv.npu.gov.ua/news/vybukhotekhniky-politsii-povertaiut-bezpechne-zhyttia-na-deokupovanykh-terytoriiakh> (дата звернення: 03.05.2024).

3. Заступник Глави МВС України Богдан Драп’ятий обговорив з делегацією Королівства Нідерланди питання розмінування України URL:

<https://mvs.gov.ua/uk/news/zastupnik-glavi-mvs-ukrayini-bogdan-drapiatii-obgovoriv-z-delegacijeu-korolivstva-niderlandi-pitannia-rozminuvannia-ukrayini> (дата звернення: 03.05.2024).

4. Для розмінування територій Україні знадобляться десятки років і тисячі фахівців – Резніков URL: <https://www.unian.ua/war/dlya-rozminuvannya-teritoriy-ukrajini-znadoblyatsya-desyatki-rokiv-i-tisyachi-fahivciv-reznikov-12213636.html> (дата звернення: 03.05.2024).

5. Трофименко П. Є. Основи інженерної підготовки, тактичного маскування та радіаційного, хімічного, біологічного захисту в артилерійських підрозділах : підручник / П. Є. Трофименко, Г. В. Сорокоумов, Л. С. Демидко. Суми : Сумський державний університет, 2021. 266 с.

6. Control outcomes with highly accurate electronic timing. URL: <https://www.orica.com/products-services/initiating-systems/i-kon-ii#.Y-EX2uZwnAU> (дата звернення: 03.05.2024).

Пасічник Артем Олексійович,
викладач кафедри піротехнічної та спеціальної підготовки
Національний університет цивільного захисту України
ORCID ID: 0009-0004-5278-2021

РОЛЬ ДСНС У НАЦІОНАЛЬНІЙ БЕЗПЕЦІ УКРАЇНИ

У зв'язку із погіршенням ситуації на фронті та запобіганню виявлення недостатньої підготовленості особового складу органів та підрозділів цивільного захисту варто переглянути ряд керівних документів, внести правки на сучасний лад та здійснити заходи щодо їх жорсткого виконання.

Так як ДСНС підпорядковується МВС, яке в свою чергу, згідно статті 12 пункту 2 входить до складу сектору безпеки та оборони, що забезпечує національну безпеку України. Нагадаю, що поняття виглядає наступним чином національна безпека України – захищеність державного суверенітету, територіальної цілісності, демократичного конституційного ладу та інших національних інтересів України від реальних та потенційних загроз[1]. Що напряду відповідає дійсності порушення нацбезпеки країни.

В обличчі реального ворога ми маємо російську федерацію, яка не збирається зупинитися, доки не знищить усіх українців. Звичайно, приємно спостерігати за лічильником мертвої русні, але будьмо реалістами, втрати з нашого боку теж зростають. Немає сенсу набирати немотивованих людей з вулиці, а також важливо дати відпочинок нашим захисникам, які тривалий термін боронять нас від окупанта. Є ряд людей, які в нашій структурі готові стати до бою, але через очевидні факти, що деякі командири в збройних силах досі любляють гратися в солдатиків, слідуючи совковій тактиці, не можуть зробити наступний крок, боячись за своє життя, а також не мають навичок володіння зброєю та інформації, що просочується в інтернет з приводу відсутності підготовки мобілізованих. На особистому прикладі, можу сказати те, що, подаючи заявки в ряд спеціальних підрозділів, отримав зворотній зв'язок та, проаналізувавши рівень фізичної підготовки, а також занадто тяжкі нормативи щодо вступу до лав воєнізованих підрозділів, дещо мотивація знизилася з огляду на те, що наша підготовка досить квола. І варто значний час тренуватися з метою набору необхідних фізичних кондицій щодо готовності до рекрутинку в серйозні підрозділи.

Тому, поки не змінився закон про мобілізаційну підготовку, і не почали набирати ДСНСників до війська з числа тих, хто не виконує оперативних та бойових завдань. До голосу народу, звичайно, що необхідно прислухатися у демократичній цивілізованій країні, але не слід залучати пожежників чи саперів. Є ряд посадовців і чимало, які на разі не

потрібні, аби проїдати державний бюджет, наприклад фахівці із цивільного захисту чи пожежної безпеки, без них же ж пожежі якось гасилися? Тож варто переглянути наказ МВС від 15.06.2017р. №511 «Про затвердження Порядку організації службової підготовки осіб рядового і начальницького складу служби цивільного захисту»[2], з метою запобігання неготовності чи недостатньої підготовки захищати свою країну, зокрема додати вид підготовки такий, як «Військова підготовка», за якого ми б навчалися, як мінімум, користуванню зброєю та азам тактики на полі бою, наступним пунктом, підкорегувати вид фізичної підготовки, адже підтягування на перекладині, біг до 3000м та виконання комплексно-силової вправи недостатньо готує наше тіло до польових умов. Що тільки вартує нововведення «Тесту Купера», здавалося б чотири підходи по 10 разів за чотирма вправами, яке виконується в комплексі на час, не така й важка задача, але в реальності виявилася досить напруженою для її складання та й значна частина не змогла вкластися навіть на оцінку «задовільно» з першого разу. Це свідчить про те, що фізична підготовка дуже сильно кульгає, а особливо її організація та проведення. Деякі підрозділи в системі ДСНС навіть і не чули, що з'явився новий норматив. Тож необхідно створити умови щодо забезпечення присутності особового складу та виконання програми за розкладом та жорстко дотримуватися його вимог.

Також, вартувало б ввести вид домедичної підготовки для осіб начальницького складу у вищих навчальних закладах. Такий надважливий елемент підготовки повинен бути присутнім у нашій діяльності, не тільки на папері. Оскільки усі рятувальники зобов'язані вміти надавати домедичну допомогу постраждалим, а ситуації із пораненнями в наш час дуже вірогідні. І знову ж таки, на полі бою вже будуть необхідні навички. Медики не безсмертні, а життя побратима може сплинати із твоїх рук.

Отже, необхідно видозмінити керівні документи щодо підготовки особового складу органів та підрозділів цивільного захисту до дуже ймовірних змін у ролі забезпечення нами національної безпеки України.

Список використаних джерел

1. Про національну безпеку України: Закон України від 21 червня 2018 року № 2469-VIII. *Відомості Верховної Ради (ВВР)*, 2018. № 31. Ст. 241.
2. Про затвердження Порядку організації службової підготовки осіб рядового і начальницького складу служби цивільного захисту: наказ МВС від 15.06.2017р. №511.

Політило Марія-Анастасія,
*здобувачка вищої освіти I бакалаврського рівня
спеціальності Соціальна робота,
Львівський державний університет безпеки життєдіяльності*

Цюприк Андрій Ярославович,
*доктор педагогічних наук, доцент
завідувач кафедри соціальної роботи, управління та суспільних наук,
Львівський державний університет безпеки життєдіяльності
ORCID ID: 0000-0002-2921-7778*

ІГРОВА ЗАЛЕЖНІСТЬ У ВІЙСЬКОВОСЛУЖБОВЦІВ В ПЕРІОД ВІЙНИ

Війна приносить багато випробувань, серед яких постійний стрес, психоемоційне напруження, загрози життю. У таких умовах солдати можуть знайти способи втекти від реальності, в тому числі через гру. Ігрова залежність є серйозною проблемою, яка може значно погіршити якість життя солдатів під час війни.

Дану проблему вивчали такі вчені як: Терехов С.О., Лісовенко А.Ф., Кокун О.М., Мороз В.М., Пішко І.О. та ін.

Ігрова залежність впливає не тільки на матеріальне становище бійців, а й на їх морально-психічну стійкість. Військовослужбовці регулярно стикаються з високим рівнем стресу та травматичними ситуаціями на полі бою. Це може призвести до розвитку посттравматичного стресового розладу (ПТСР), що в свою чергу може поглибити ігрову залежність або стати її причиною.

Залежність від ігор може виникнути як спроба втекти від негативних емоцій та споглядати реальність, особливо у випадках, коли особисті переживання важких подій перевищують можливості індивіда їх ефективно опрацювати. В цьому контексті ігрова залежність може виглядати як спосіб самозахисту, що призводить до втрати контролю над власним життям та посилення проблеми з ПТСР.

Намагаючись подолати емоційний біль і знайти тимчасове полегшення, вони можуть вдатися до азартних ігор. Азартні ігри створюють ілюзію контролю та швидких вигравів, але водночас можуть викликати серйозні проблеми, такі як конфлікти з колегами та родиною, а також психологічні проблеми. Ризик розвитку ігрової залежності серед військовослужбовців зростає. Обмежений доступ до розважальних заходів і обмежене коло спілкування. На військових базах і дислокаціях часто мало варіантів розваг, що змушує солдатів шукати інші способи проводити вільний час. Інтернет і мобільні додатки полегшують азартні ігри, що тільки сприяє поширенню залежності. Важливо відзначити, що ігрова

залежність серед військовослужбовців може мати довгострокові наслідки. Втрата фінансових ресурсів може призвести до боргів і фінансової нестабільності. Психологічна залежність може знизити боєготовність і здатність приймати адекватні рішення в критичних ситуаціях. Конфлікти з колегами та родиною через фінансові проблеми та зміни поведінки також можуть зашкодити моральному духу та колективній підтримці у військовій частині [1].

Онлайн-казино стали простим, швидким і доступним способом для багатьох військовослужбовців знайти тимчасове полегшення, але водночас вони стали небезпечною пасткою, в яку потрапили багато військовослужбовців.

Першими почали висловлюватися з цього приводу самі військовослужбовці. Вони стали свідками того, як їхні товариші по службі потрапляють у пастку азартних ігор, шукаючи спосіб впоратися з психічним і емоційним навантаженням, яке супроводжує службу в умовах війни. Військові, які побачили, як їхні побратими втрачають контроль над собою та своїми фінансами, почали бити на сполох, попереджаючи про небезпеку.

Військові відзначають, що психологічна вразливість, спричинена війною, робить солдатів легкою здобиччю для азартних ігор. Втрата грошей лише погіршує їхній стан, збільшуючи стрес і почуття безнадії. Солдати, які стають залежними від азартних ігор, починають втрачати не лише свої фінанси, але й здатність ефективно виконувати свої службові обов'язки, що ставить під загрозу їхнє життя та життя їхніх товаришів [2].

Коли військовослужбовці вдаються до азартних ігор, щоб уникнути проблем, а потім припиняють грати або борються зі своєю залежністю, вони стикаються з вибором. Вони можуть знайти інші способи уникнути або зіткнутися з проблемами та знайти розумні способи їх вирішення. Важливо розуміти, що багатьом гравцям стає нудно, особливо якщо вони нещодавно перестали грати або обмежили свої ігри. Для деяких з них гра є сенсом життя. Оскільки вони стають менш одержимими іграми, у них з'являється більше вільного часу, і вони починають відчувати, що їхній потенціал не реалізований повністю. Нудьга також свідчить про те, що гравцям незручно залишатися наодинці з собою, особливо зі своїми емоціями. У зв'язку з цим важливо розвивати нові інтереси, займатися новою діяльністю та надавати собі мети та сенсу життя. Це може бути дуже приємним процесом, хоча він може викликати деякі дивні та незручні відчуття. Корисним кроком може бути складання списку не ігрових видів діяльності чи хобі, які вам подобаються і які можуть забирати ваш час.

Це можуть бути хобі, які любили раніше, але від них відмовилися, або нові заняття, яким завжди людина хотіла навчитися чи спробувати. Наприклад, можете займатися спортом, який вам подобається, почати вивчати нову мову, малювати, писати або займатися в іншій творчій

діяльності. Ви також можете приєднатися до волонтерських організацій або знайти інші способи допомогти іншим. Це не тільки займе час, але й додасть почуття задоволення та мети. Водночас важливо розвивати програми профілактики залежності від азартних ігор, зокрема проводити просвітницьку роботу серед військових щодо ризиків цієї залежності.

Тому для подолання цієї проблеми необхідні комплексні підходи та зусилля з боку держави та органів державної влади, наркологічних центрів та установ. сама армія. Тільки об'єднавши зусилля, можна всебічно підтримувати та допомагати військовослужбовцям, зберігаючи їх життя та здоров'я [3].

Список використаних джерел

1. Терехов С. О., Лісовенко А. Ф. Intellectual education of students and schoolchildren of the new generation. Проблема гемблінгу серед військовослужбовців та цивільних під час проведення бойових дій. Матеріали Міжнар. наук.-практ. конф. Abstracts of iii international scientific and practical conference (January 22-24, 2024p., м. Paris). Paris: Agricultural sciences intellectual education of students and schoolchildren of the new generation, 2024. С. 224.

2. Сисоєва І. Ігрова залежність у військових. Що далі? Офіційний сайт. URL: <https://www.pravda.com.ua/columns/2024/05/1/7453632/>

3. Кокун, О. М., Мороз, В. М., Пішко, І. О., Лозінська, Н. С. Діагностика схильності військовослужбовців до ігрової залежності Методичний посібник. Київ: Наук. дослід. центр гуманітарних проблем збройних сил України, 2022. С 136–138.

Помаза-Пономаренко Аліна Леонідівна,
*доктор наук з державного управління, старший дослідник,
начальник наукового відділу проблем державної безпеки,
Національний університет цивільного захисту України
ORCID ID: 0000-0001-5666-9350*

Тарадуда Дмитро Віталійович,
*кандидат технічних наук, доцент, заступник начальника кафедри
організації та технічного забезпечення аварійно-рятувальних робіт,
Національний університет цивільного захисту України
ORCID ID: 0000-0001-9167-0058*

ТЕОРЕТИЧНА ХАРАКТЕРИСТИКА ТАКСОНОМІЇ КРИТИЧНОЇ ІНФРАСТРУКТУРИ

Питання залежності безпеки інфраструктури від топології розглянуті у [1; 2]. Обґрунтовано це тим, що знання поточної топології мережі має вирішальне значення для інтерпретації вимірів, що виконуються під час моніторингу оцінки стану захищеності систем. З огляду на те, що і випадкові помилки, і навмисні дії можуть змінити топологію, важливим кроком будь-якої оцінки стану системи є аналіз топології для отримання точних вихідних даних для заданого набору вимірювань. Причому дані дії переважно виконуються до оцінки станів системи. Це дозволяє зловмисникам непомітно індукувати та, можливо, повертати зміни топології протягом одного циклу сканування. Авторами розглядаються формальні моделі атаки та завдання оптимізації для мінімізації витрат зловмисників та визначення наслідків індукованих збоїв топології, що призводять до атак типу «відмова в обслуговуванні» [3].

Практично всі досліджувані проблеми у зазначеній сфері супроводжуються відсутністю метрик, що характеризують стан взаємозалежних інфраструктур та ризику інформаційної безпеки (далі – ІБ), пов'язані із взаємозалежностями. Метрики в даному випадку мають дозволяти: 1) виміряти рівень виникаючих у результаті взаємозалежностей ефектів; 2) формувати набір даних; 3) виконувати перевірку моделей; 4) оцінювати ризику ІБ; 5) формувати систему альтернатив на взаємозалежності.

В аналізі взаємозалежностей виділимо ключові характеристики інфраструктури:

– просторові (географічні) масштаби. Можуть варіюються від окремих частин до метаструктури, що складається із взаємозалежних інфраструктур та навколишнього середовища;

– тимчасові масштаби, що дозволяють визначити релевантність взаємозалежності для аналізу;

– операційні фактори, що впливають на реакцію інфраструктури на імпульси;

– організаційні характеристики, що визначають особливості експлуатації критичної інфраструктури (далі – КІ) [4; 5].

Крім того, згідно з [6; 7; 8] можна розглядати такі характеристики КІ:

1) інфраструктурна стійкість. Ця характеристика визначає поліпшення зв'язку та мобільності, збільшення суспільних вигод та врівноваження соціальних, економічних та екологічних потреб. Також включає відновлення та повторне використання існуючої інфраструктури;

2) критична стійкість інфраструктури. Належить до здатності міста або країни прогнозувати, запобігати та захищати за допомогою скоординованого плану для мережі, оперативних та своєчасних дій щодо відновлення системи, тоді як обхідні загрози забезпечують мінімальний рівень послуг.

Деталізувати роботу із зазначеними характеристиками інфраструктур можна за допомогою ієрархії елементів, що розширює таксономію С. Перроу [9] (рис. 1).



Рисунок 1. Ієрархія елементів таксономії інфраструктур, у т.ч. КІ

Джерело: авторська розробка

Таким чином, у загальному вигляді, безліч станів інфраструктури (у т.ч. КІ) у різних умовах її експлуатації можна концептуально розглядати на континуумі, у будь-якій точці якого є залежність між характеристиками елементів таксономії інфраструктур різного рівня і станами інфраструктури [10; 11]. Крім того, у континуумі можна побудувати систему зв'язків між точками значень елементів таксономії та точками наявності збоїв в інфраструктурі в часі. При побудові континууму особливу увагу варто приділити значенню оптимального проектного стану інфраструктури як самостійної чи інтегративної одиниці. Це значення є важливим в оцінці працездатності та безпеки досліджуваної структури. Крім того, при побудові континууму на «вході» виконується оцінка структури щодо наявності взаємозалежних компонентів у статичному режимі функціонування інфраструктури та при виникненні імпульсних навантажень. Останнє, у свою чергу, визначає як поведінка системи загалом, а й комплекс заходів із нейтралізації чи зменшення можливого

результуючого ефекту. Такі складності та невизначеності мають бути виявлені та включені до структури аналізу для вибудовування системи характеристик та вимірювань таксономії інфраструктур, у т.ч. КІ.

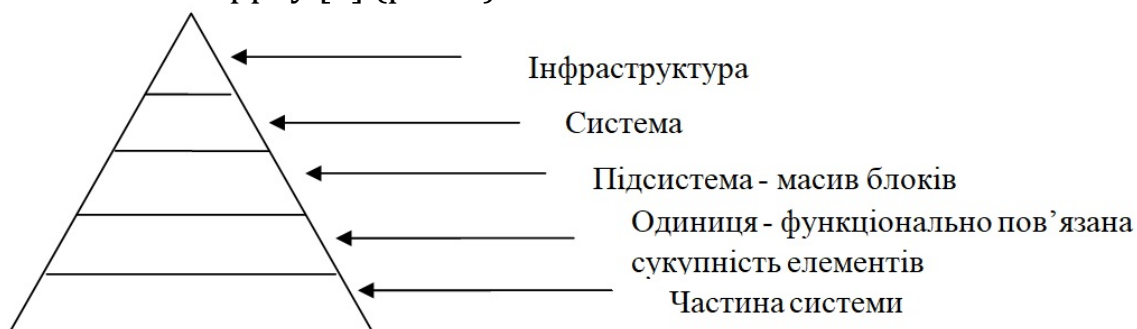
Список використаних джерел

1. Помаза-Пономаренко А.Л., Тарадуда Д.В. Особливості управління й експлуатації об'єктів критичної інфраструктури в контексті забезпечення інформаційної безпеки. *Успіхи і досягнення у науці*. 2024. № 5. URL: <http://perspectives.pp.ua/index.php/sas/issue/archive>.

2. Leclair, R.J. (2014). Infrastructure Modeling: Status and Applications. In: Sustainable Cities and Military Installations. NATO Science for Peace and Security Series C: Environmental Security. Springer, Dordrecht. 391–427.

3. Jalaliniya, S. & Fakhredin, F. (2011). Enterprise Architecture & Security Architecture. URL: https://www.researchgate.net/publication/257934615_Enterprise_Architecture_Security_Architecture_Development.

4. Помаза-Пономаренко А.Л., Тарадуда Д.В. Закордонний досвід за4 забезпечення соціальної безпеки шляхом стійкого функціонування об'єктів критичної інфраструктури та підвищеної небезпеки. *Наука і техніка сьогодні*. 2024. № 4 (32). С. 371–384.

5. Помаза-Пономаренко А.Л., Тарадуда Д.В. Механізми забезпечення цивільної безпеки України: аспекти попередження НС на об'єктах військово-промислового комплексу. *Публічне адміністрування та національна безпека*. 2024. № 3 (44). URL: <https://www.inter-nauka.com/issues/administration2024/3/9732>.

6. Identifying, Understanding and Analyzing. Retrieved from <http://www.ce.cmu.edu/~hsm/im2004/readings/CII-Rinaldi.pdf>.

7. Lei, Yu., Peer-Ola, S. & Aickelin, U. (2012). Modelling Electrical Car Diffusion Based on Agent. *International Journal of Digital Content Technology and its Applications*. 6. 424–431.

8. Steven M., Peerenbom, J.P. & Kelly, T.K. (2001). Critical Infrastructure Interdependencies. URL: <https://ru.scribd.com/document/330799700/CII-Rinaldi-pdf>.

9. Perrow, C. (1984). *Normal Accidents: Living with High-Risk Technologies*. New York: Basic Books.

10. Pomaza-Ponomarenko, A., Taraduda, D., Leonenko, N., Poroka, S. & Sukhachov, M. (2024). Ensuring the safety of citizens in times of war: aspects of the organization of civil defense. *AD ALTA: Journal of Interdisciplinary Research*. № 14. 216–220.

11. Помаза-Пономаренко А.Л., Тарадуда Д.В. Щодо забезпечення цивільної безпеки об'єктів військово-промислового комплексу України в умовах військових конфліктів. Матеріали IV Міжнародної наукової конференції «Воєнні конфлікти та техногенні катастрофи: історичні та психологічні наслідки» (18-19.04.2024 р., м. Тернопіль). С. 123–126.

Потеряйко Сергій Петрович,
*доктор наук з державного управління, професор,
заступник начальника науково-організаційного відділу,
Інститут державного управління та наукових досліджень з цивільного
захисту*
ORCID ID: 0000-0002-3787-0929

СИСТЕМНИЙ ПІДХІД У ДОСЛІДЖЕННЯХ СФЕР ДЕРЖАВНОЇ БЕЗПЕКИ ТА ЦИВІЛЬНОГО ЗАХИСТУ

Стан державної безпеки в Україні залежить, зокрема від надійності функціонування безпекових структур особливо в мовах воєнного стану [1], [2].

У зазначених умовах обсяги та складність завдань потребують від органів державної влади комплексного та системного підходу до їх виконання. Тому захищеність життєво важливих національних інтересів, зокрема безпечних умов життєдіяльності населення від реальних і потенційних загроз є актуальним і найважливішим завданням керівного складу органів управління.

Проблематиці державної безпеки та цивільного захисту нині приділяється достатня увага серед вітчизняних науковців, зокрема: О. Лещенко у [3, с. 9] узагальнив досвід функціонування безпекових систем розвинених держав Європейського Союзу та запропонував механізми й закономірності їх трансформації імплементувати в діяльність відповідних структур України; С. Артем'єв та О. Малько, розглядають цивільний захист як один із факторів забезпечення національної безпеки в Україні, призначеним для реалізації права громадян на захист їх життя і здоров'я від надзвичайних ситуацій [4, с. 47]; О. Єлізаров запропонував перспективні напрями розвитку сфери цивільного захисту в Україні, завдяки, зокрема використанню безпілотних літальних апаратів, систем для моніторингу надзвичайних ситуацій, що забезпечить прийняття раціональних рішень тощо [5, с. 404]; Н. Клименко у [6, с. 172] запропонувала один із напрямів державної політики національної безпеки України реформування та розвиток Державної служби України з надзвичайних ситуацій, завдяки, зокрема підвищенню її спроможностей щодо ефективного управління єдиною державною системою цивільного захисту тощо.

Однак, вважаємо, що наведені результати наукових досліджень не утворюють єдиної системи поглядів до цієї проблематики. Тому, вважаємо за необхідне більш детально дослідити послідовність дій органів управління єдиною державною системою цивільного захисту під час прийняття рішень та їх реалізації на основі системного підходу.

Прийняття рішення, зокрема у сферах державної безпеки та

цивільного захисту, є складним елементом процесу управління та полягає у виборі найбільш раціонального способу досягнення поставленої мети. Управлінське рішення розглядаємо у тісному взаємозв'язку з усіма етапами загального процесу управління.

Для того, щоб процес досягнення цілей був ефективним, керівник, який приймає рішення повинен мати альтернативи дій, найкраща з яких забезпечить досягнення визначеної мети.

Послідовність дій керівника органу управління під час процесу розроблення та реалізації рішення у загальному вигляді наведено на рис. 1.



Рисунок 1. Загальна схема процесу розроблення та реалізації рішення (розроблено автором)

За зазначеною послідовністю, вважаємо можливим застосування системного підходу до організації управління у сфері цивільного захисту.

Основними завданнями управління є [7]: підтримання постійної готовності органів управління та сил цивільного захисту до виконання завдань за призначенням; завчасне планування дій підрозділів; безперервне збирання та вивчення даних про обстановку в районі надзвичайної ситуації; своєчасне прийняття рішень та доведення їх до підпорядкованих підрозділів; організація та забезпечення безперервної взаємодії між органами управління та підпорядкованими їм силами цивільного захисту тощо.

Застосовуючи системний підхід пропонуємо у змісті послідовності роботи керівника та в рішенні долучити заходи щодо безпосереднього управління підрозділами у ході ліквідації надзвичайної ситуації тому, що, відповідно до циклічності заходів управління та за результатами виконання часткових завдань і зміни обставин у зоні НС, рішення керівника, завдання підрозділам, питання взаємодії, управління та всебічного забезпечення можуть уточнюватися.

Список використаних джерел

1. Про правовий режим воєнного стану : Закон України від 12.05.2015 р. № 389-VIII. Дата оновлення: 29.09.2022. URL: <https://zakon.rada.gov.ua/laws/show/389-19#Text> (дата звернення 16.05.2024).

2. Про національну безпеку України : Закон України від 21.06.2018 р.

№ 2469-VIII. Дата оновлення: 15.06.2022. URL: <https://zakon.rada.gov.ua/laws/show/2469-19#Text> (дата звернення 16.05.2024).

3. Лещенко О. Я. Трансформація системи цивільного захисту України в умовах сучасних воєнно-політичних конфліктів гібридного типу : автореф. дис. ... канд. політ. наук : 21.01.01. Київ, 2020. 21 с.

4. Артем'єв С. Р., Малько О. Д. Цивільний захист як чинник системи забезпечення національної безпеки. *Наука і правоохорона*. 2018. № 2 (40). С. 42-49.

5. Єлізаров О. В. Місце цивільного захисту в системі безпеки та державного управління. *Вісник Національного університету цивільного захисту України. Серія: Державне управління*. Харків, 2018. Вип. 1 (8). С. 399-405.

6. Клименко Н. Г. Роль цивільного захисту у забезпеченні національної безпеки України в сучасних умовах. Збірник наукових праць Національної академії державного управління при Президенті України: наук. фах. вид. 2015. Вип. 2. С. 165-177.

7. Про затвердження Статуту дій у надзвичайних ситуаціях органів управління та підрозділів Оперативно-рятувальної служби цивільного захисту та Статуту дій органів управління та підрозділів Оперативно-рятувальної служби цивільного захисту під час гасіння пожеж : наказ МВС України від 26.04.2018 № 340 // База даних "Законодавство України" / ВР України. URL : <https://zakon.rada.gov.ua/laws/show/z0801-18#Text> (дата звернення 16.05.2024).

Пустоляков Євгеній Дмитрович,
*начальник юридичного відділу Адміністрації Державної спеціальної служби
транспорту, полковник юстиції, м. Київ, Україна*
ORCID ID: 0009-0002-1555-9846

Дерземанов Тимур Рафаелійович,
*старший офіцер воєнно-наукового відділу Адміністрації Державної
спеціальної служби транспорту, майор, м. Київ, Україна*
ORCID ID: 0009-0001-5233-3451

Светлічний Ігор Валерійович,
*аспірант відділу проблем кримінального права, кримінології та судоустрою
Інституту держави і права імені В. М. Корецького Національної академії
наук України, старший офіцер воєнно-наукового відділу Адміністрації
Державної спеціальної служби транспорту, капітан, м. Київ, Україна*
ORCID ID: 0000-0001-7328-548X

АКТУАЛЬНІ ПИТАННЯ ГАРАНТІЙ СОЦІАЛЬНО-ПРАВОВОГО ЗАХИСТУ ВІЙСЬКОВОСЛУЖБОВЦІВ І ЧЛЕНІВ ЇХ СІМЕЙ В УМОВАХ ВОЄННОГО СТАНУ

В умовах воєнного стану військовослужбовцям та членам їх сімей стає все більше потрібна професійна правнича допомога, в тому числі з питань, пов'язаних як з військовою службою, так і з життєвими, сімейними обставинами. Право кожного на професійну правничу допомогу гарантовано статтею 59 Конституції України.

Згідно з дослідженнями авторів, актуальними питаннями для військовослужбовців, особливо мобілізованих, є питання правових гарантій належних умов військової служби, включаючи врахування їх цивільного досвіду та освіти, військово-облікової спеціальності, проходження ВЛК та оскарження висновків ВЛК до адміністративного суду, звільнення з військової служби, перерахунку військової пенсії, подання позовів щодо стягнення невикрашеного грошового та речового забезпечення, бойових виплат та премій, захисту у справах про адміністративні правопорушення, захисту у кримінальних справах щодо мобілізованих та військовослужбовців, отримання допомоги сім'ям загиблих військовослужбовців, отримання допомоги військовослужбовцям при пораненні. Крім вищезазначеного, військовослужбовці потребують професійної правничої допомоги при складанні рапортів на відпустку, переведення, звільнення тощо [1].

Під час відповідних опитувань респонденти, включаючи членів сімей військовослужбовців, найчастіше відзначали порушення трудових прав (7% респондентів), близько 3% громадян стикались із незаконною, на їхню думку, мобілізацією, ще 3% зазнавали порушення прав під час

перетину блокпостів. Менш як 1% стикались із порушенням прав під час перетину кордону та вилученням майна у військових цілях. Внутрішньо переміщені особи (далі - ВПО) трохи частіше, ніж інші громадяни, стикались із порушенням трудових прав (приблизно кожен десятий), питанням виплат допомоги, вилученням особистого майна на військові цілі (2%) та порушенням прав під час перетину державного кордону (2%). Як зазначено в дослідженні “Доступність правової допомоги в контексті воєнного стану”, запит на правничу допомогу виникає не лише в ситуації порушення прав людини, але й через необхідність правового врегулювання чи документування відносин, які виникають під час війни (у т. ч. як наслідок її прямого чи опосередкованого впливу). Подібні потреби виникали у майже половини мешканців країни (45,5%), зокрема у третини населення (35%) і практично у всіх ВПО (94,3%) [2].

Таким чином, військовослужбовці та члени їх сімей все більше потребують гарантованої Конституцією України професійної правничої допомоги, що може бути реалізовано шляхом розроблення та впровадження відповідних програм та методик, відповідно досвіду країн НАТО.

Загальновідомо, що чинне законодавство не обмежує строк служби мобілізованих і контрактників на цей час. Переживання психологічного напруження на фоні психічних і психологічних проблем, які він дізнається спілкуючись з рідними, часом може викликати у військовослужбовця бажання відсторонитися від товаришів і близьких, аби не нашкодити їм, проте завдяки такому відстороненню з'являється відчуття своєї непотрібності. У сім'ях, де підтримується комунікація під час відсутності бійця, процес спілкування проходить більш раціонально [3].

Згідно з дослідженнями, викладеними у методичних рекомендаціях з профілактики та вирішення конфліктів у сім'ях військовослужбовців [4], проблемою, що потребує уваги, є нерегулярність подружніх стосунків. Такі зміни як чоловіки, так і дружини часто інтерпретують як згасання почуттів або привід для ревнощів, що породжує конфлікти і деструктивно впливає на психологічний стан. Проте розумні, гармонійні стосунки в сім'ї військовослужбовця є для нього підтримуючим ресурсом, особливо у період відновлення.

Наразі на офіційному сайті Міністерства оборони України <https://www.mil.gov.ua/> створено довідник “Допомога після поранення”, <https://turbota.mil.gov.ua/>, де зібрано важливу інформацію, яка допоможе військовослужбовцям проходити всі етапи шляху воїна, у тому числі направлення та проходження медико-соціальної експертної комісії для встановлення інвалідності або ступеня втрати працездатності, проте цього недостатньо.

У соціальних мережах діють численні волонтерські групи допомоги військовослужбовцям, до прикладу, проект команди волонтерського руху “Адвокати ЗСУ” в мережах Facebook і Telegram, координатор Євгенія Рябека. З 2024 року діє Центральне управління захисту прав

військовослужбовців – новий структурний підрозділ Міністерства оборони України [5].

Гарантовану статтею 59 Конституції України професійну правничу допомогу військовослужбовці та члени їх сімей можуть отримати дистанційно або очно у бюро правової допомоги. Зауважимо, що існують обмеження за типами справ, в яких може надаватися допомога за рахунок держави. У випадках, коли державне фінансування не надається, важливу роль відіграє громадянське суспільство. Правозахисні організації та адвокати в Україні мають певну місію — захищати суспільні інтереси. Вони є рушійною силою в законодавчих реформах, змінюють суспільні погляди і надають важливі правничі послуги безкоштовно. Насправді, деякі з найбільш резонансних справ стали результатом pro bono послуг відомих українських адвокатів (Інна Рафальська, Ярослав Зейкан, Микола Кушніренко та багато інших). Найкращі адвокати та юристи в усіх країнах світу присвячують частину свого вільного часу веденню справ, за які вони не отримують оплати. Це престижно і є справжнє pro bono.

Зазначимо, що отримати безоплатну правову допомогу усно можна у контактному центрі системи безоплатної правової допомоги 0-800-213-103. Номер для дзвінків з Telegram: <https://t.me/+380677213103>. Якщо потрібно отримати правову допомогу письмово — військовослужбовці та члени їх сімей можуть написати у Telegram-бот: <https://t.me/LegalAidUkraineBot>. Крім вищезазначеного каналу зв'язку, військовослужбовці та члени їх сімей можуть звертатися до найближчого бюро системи, перелік яких є на її офіційному сайті <https://legalaid.gov.ua/> [6].

Вказані вище можливості позитивно впливають на реалізацію прав і свобод, які мають військовослужбовці та члени їх сімей. Відповідно до статті 14 Закону України “Про безоплатну правничу допомогу” [7] коло суб'єктів безоплатної вторинної правничої допомоги є досить широким. Крім цього, на думку одного з авторів, упровадження принципів відновного правосуддя щодо військових правопорушень і злочинів проти встановленого порядку несення військової служби (військові злочини) може сприяти зменшенню їх кількості, насамперед завдяки відновленню позитивних міжособистісних стосунків, у тому числі серед військовослужбовців. Проте, наразі повноцінне впровадження відновного правосуддя у військовій сфері потребує майбутніх ґрунтовних наукових досліджень [3].

У 2024 році кроком із вдосконалення надання послуг з реєстрації актів цивільного стану, включаючи діючих військовослужбовців, стала постанова Кабінету Міністрів № 345 від 29.03.2024 “Про реалізацію експериментального проєкту щодо проведення державної реєстрації шлюбу в електронній формі” [8], що надає можливість проведення процедури одруження онлайн у застосунку та є винятковим прикладом у світі.

Висновок - реалізація конституційних гарантій захисту прав військовослужбовців і членів їх сімей, оптимізації відпусток і строків служби за мобілізацією, впровадження принципів відновного правосуддя щодо військових правопорушень, деяких злочинів і проступків, призведе до збільшення резильєнтності військовослужбовців сил оборони України, допоможе зберегти їх сім'ї, пришвидшить перемогу та зменшить шкідливий вплив ворожих інформаційно-психологічних операцій.

Список використаних джерел

1. Консультуємо військовослужбовців | Безоплатна правова допомога. *Безоплатна правова допомога.* URL: <https://legalaids.gov.ua/novyny/konsultuyemo-vijskovosluzhbovcziv/> (дата звернення: 23.05.2024).

2. Доступність правової допомоги в контексті воєнного стану | Комплексне дослідження. *Програма ООН із відновлення та розбудови миру (UN RPP)* URL: <https://legalaids.gov.ua/wp-content/uploads/2023/02/dostupnist-pravovoyi-dopomogy-v-konteksti-voennogo-stanu.pdf> (дата звернення: 23.05.2024).

3. Ганна Колесник, Ігор Светлічний, Леся Бурчак. Актуальні питання захисту права на сім'ю військовослужбовців, розвитку стійкості. *Вища школа адвокатури НААУ. 2024.* URL: <https://www.hsa.org.ua/blog/aktualni-pitannia-zaxistu-prava-na-simiu-vijskovosluzhbovcziv-rozvitku-stiikosti> (дата звернення: 23.05.2024).

4. Профілактики та вирішення конфліктів у сім'ях військовослужбовців : методичний посібник. — Київ: «Центр учбової літератури», 2023. — 115 с.

5. Основні права військовослужбовців. *Координатор проектів ОБСЄ в Україні. Міністерство оборони України. 2020.* URL: https://www.mil.gov.ua/content/social_adaptation/osnovni_prava_vs_2020.pdf (дата звернення: 23.05.2024).

6. Як військовослужбовцям отримати безоплатну правову допомогу? *Міністерство юстиції України.* URL: <https://www.kmu.gov.ua/news/yak-vijskovosluzhbovtsiam-otrumaty-bezoplatnu-pravovu-dopomogu> (дата звернення: 23.05.2024).

7. Про безоплатну правничу допомогу : Закон України від 02.06.2011 № 3460-VI : станом на 03 серпня 2023 р. *Офіційний вебпортал парламенту України.* URL: <https://zakon.rada.gov.ua/laws/show/3460-17> (дата звернення: 23.05.2024).

8. Про реалізацію експериментального проекту щодо проведення державної реєстрації шлюбу в електронній формі : Постанова Кабінету Міністрів України від 29.03.2024 № 345 URL: <https://zakon.rada.gov.ua/laws/show/345-2024-p> (дата звернення: 23.05.2024).

Репік Ігор Анатолійович,
помічник віцепрезидента ГО «Еколого-медична академія
«Наука, здоров'я, духовність»
ORCID ID: 0000-0001-7697-2701

ВТРАТИ ПОКОЛІННЯ: ДЕМОГРАФІЧНІ НАСЛІДКИ ДРУГОЇ СВІТОВОЇ ВІЙНИ ДЛЯ УКРАЇНИ

Проблема народжуваності у роки Другої світової війни належить до недостатньо вивчених і дискусійних питань. Протягом тривалого часу ця проблема не отримувала достатньої уваги дослідників. Сьогодні найбільш чітко на формування демографічної ситуації в країні відчужаються вплив наслідків четвертої та п'ятої хвиль провалу народжуваності, які стали відлунням Другої та Першої світових війн відповідно [1, с. 123-128], що робить дослідження проблем народжуваності в умовах російсько-української війни надзвичайно актуальним.

Під час соціальних потрясінь рівень народжуваності в першу чергу знижується через дитячу смертність. Під терміном «дитяча смертність» розуміють ймовірність смерті дитини до п'яти років. Навіть сьогодні неонатальна та взагалі рання дитяча смертність залишаються серйозними проблемами, які важко вирішити. Ймовірність смерті немовляти у віці до 1 року в 14 разів вища, ніж ймовірність смерті у віці від 1 до 2 років [2]. Це підкреслює важливість дослідження факторів, які впливають на показники дитячої смертності, для загальної оцінки впливу війни на народжуваність, адже вони свідчать про значне падіння рівня життя населення.

Для визначення рівня народжуваності у роки Другої світової війни за авторською методикою [3, с. 161–166], на основі розподілу поколінь за календарними роками народження (x) та оберненого значення коефіцієнта ймовірності дожити до року ($x + 1$), було обчислено кількість живонароджених дітей у допереписний період 1941–1945 років, та додатково була обчислена народжуваність у роки до та після цього періоду ($x(i)$).

Вихідними даними для розрахунків кількості народжених дітей у допереписні роки ($x(i)$) був узятий розподіл наявного населення за однорічними віковими групами, за переписами, які проводилися в Україні (УРСР) після 1945 року: у 1959, 1970, 1979, 1989, 2001 роки, а також статистичні дані за 2009 та 2014 роки [4]. Розрахунок чисельності народжень проводився у межах сучасних кордонів України (1954–2013 роки) до початку військової агресії росії проти України. Під час розрахунків народжуваності за період 1936–1945 років виявилися розбіжності щодо можливої кількості народжених дітей у ці роки. Тому було обчислено середнє арифметичне розрахованих даних (таблиця 1).

Таблиця 1.

Середні значення ретроспективних розрахунків кількості живонароджених дітей в Україні у період 1936–1949 рр. за післявоєнними переписами населення, кількість осіб.

Рік	Розраховані середні щорічні значення кількості живонароджених дітей
1936	1 012 821
1937	971 598
1938	897 943
1939	811 864
1940	768 488
1941	571 271
1942	444 879
1943	480 052
1944	406 091
1945	619 675
1946	618 160
1947	708 173
1948	804 953
1949	768 956

З таблиці видно, що після Голодомору 1932–1933 років, який охопив територію України, народжуваність починає поступово відновлюватися до природних рівнів і досягає свого піку у 1936 році, коли народилося понад 1012,8 тисяч дітей. Цьому зростанню могли сприяти: високий коефіцієнт фертильності українців, який зберігався у той час; ухвалення та поступова реалізація низки законодавчих актів і декретів, спрямованих на охорону материнства й дитинства; розвиток системи допомоги при пологах та медичної допомоги матері й дитині; масова вакцинація, санітарно-освітня робота та створення системи охорони здоров'я матері і дитини; побудова інфраструктури догляду за дітьми, таких як ясла та дитячі садки.

Аналіз причин дитячої смертності у довоєнний період дає уявлення про комплекс факторів, пов'язаних з соціально-побутовими проблемами того часу, які негативно впливали на здоров'я дітей та посилювалися під час Другої світової війни. Наприкінці 1930-х років рівень дитячої смертності, особливо у дітей до 1 року, залишався дуже високим. Основними причинами цього були: токсична диспепсія, запалення легенів (пневмонія), група причин, які виникали під час вагітності, пологів, у перинатальний період (у перші дні життя), а також інфекційні захворювання.

Сплески дитячої смертності від шлунково-кишкових хвороб, токсичної диспепсії і дизентерії переважно спостерігалися у літні місяці.

Токсична диспепсія, виникала через неправильне годування, наприклад, внаслідок припинення грудного вигодовування, занадто ранньому введенні прикорму або якщо якість і склад прикорму не відповідали вимогам дитячого організму на першому році життя, при недостатньому годуванні. У сільській місцевості смертність від токсичної диспепсії, через споживання неякісної їжі, була значно вищою, ніж у містах. Від дизентерії у містах діти страждали через гострий дефіцит харчових продуктів й обмеження їх отримання за продовольчими карточкам, зниження вимог до якості харчових продуктів.

Значний рівень дитячої смертності був через пневмонію, яка частіше вражала дітей у зимовий період, коли умови життя погіршувалися через холод і нестачу їжі, що ослаблювало імунітет дітей та робило їх більш сприйнятливими до інфекцій.

Суттєву роль у високій дитячій смертності відігравали недоступність якісної медичної допомоги, недосконалі методи ведення пологів та відсутність належного догляду за новонародженими.

Серед жахливих втрат, яких зазнав український народ у Другій світовій війні, найтяжчими були демографічні. Війна та окупація призвели до різкого та катастрофічного зменшення кількості населення. Мільйони людей загинули в боях, під час бомбардувань, від голоду, епідемій та внаслідок геноциду, який здійснював окупаційний режим. Про масштаб втрат свідчить зменшення чисельності населення УРСР з 41 мільйона 657 тисяч осіб на червень 1941 року до 27 мільйонів 382 тисяч осіб на початку 1945 року [5]. Найбільше від війни постраждали діти. Поступове зниження рівня народжуваності в Україні протягом передвоєнних років (1937–1940) (див. таблицю 1) не можна пояснити погіршенням лише економічних чи соціальних факторів. Важливою причиною цього явища стало те, що у вир війни потрапили діти віком 1–5 років, організм яких не витримував навантажень, несумісних з життям. Висока дитяча смертність є чітким свідченням погіршення умов життя, відсутності належної медичної допомоги, а також голодування, яке супроводжувало життя людей в умовах війни та окупації. До цього додалися наслідки бойових дій, розрив сімей та втрата годувальників, а також висока материнська смертність, особливо серед жінок які були у групі ризику, а саме тих, які проживали у сільській місцевості, з низьким рівнем життя, самотніх матерів та жінок-підлітків, і які не мали доступу до якісної медичної допомоги.

Виникненню і поширенню захворювань дітей, що призводили до дитячої смертності, сприяли такі основні соціально-побутові проблеми:

важка виснажлива праця жінок на підприємствах, особливо у сільському господарстві та у підсобних господарствах. Залучення жінок замість чоловіків під час війни до робіт із важкими або шкідливими умовами праці. Зниження тривалості допологової та післяпологової відпусток жінок з 8 тижнів до 35 днів;

через зайнятість матерів на роботі, діти часто залишалися без належного догляду. Їх доручали старшим дітям-підліткам або людям похилого віку, що призводило до високого рівня екзогенних причин смертності життєздатних дітей у віці до 1 року;

незадовільні санітарні умови праці, побуту та житла, відсутність знань з гігієни та низька грамотність населення сприяли поширенню інфекційних захворювань;

перенаселеність та скупченість людей у комунальних квартирах, у залишках житла та проживання у підвалах створювали сприятливі умови для поширення дитячих інфекцій та туберкульозу. Неможливість відгородити дитину від інфекційних хворих у густозаселених квартирах чи у бараках призводила до зростання захворюваності. Дефіцит житла призводив до високої захворюваності на дифтерію, коклюш, кір, скарлатину, які поширюються повітряно-крапельним шляхом та через речі спільного користування;

недоступність медичної допомоги у сільській місцевості, нерозвиненість системи медичної допомоги та допомоги при пологах значно впливали на материнську смертність та дитячу захворюваність.

Всі перераховані причини були взаємопов'язані та мали значний вплив на рівень ранньої дитячої смертності, що призвело до зниження й провалу народжуваності у 1941–1945 роках.

Пік провалу народжуваності у 1942 році (444879 дітей) та 1944 році (406091 дитина), у порівнянні із суміжними роками, свідчить про те, що фронт який двічі прокотився територією України, посилив смертність через вплив екзогенних факторів, зокрема бойових.

Зниження рівня народжуваності в Україні під час Другої світової війни було зумовлене комплексом факторів, одним з найважливіших з яких була мобілізація чоловіків репродуктивного віку. Загальна мобілізація, що супроводжувалася постійним розширенням граничних меж несення військового обов'язку з 18 до 55 років, призвела до значного скорочення кількості чоловіків, здатних до дітородження.

У перші місяці війни з 16 областей України було мобілізовано за різними даними від 2 515 891 до 31 84 726 громадян УРСР. Друга хвиля мобілізації розпочалася одразу після звільнення її території, переважно молодих чоловіків до 30 років. За підрахунками дослідників, на звільнених територіях залишалося 5 млн. 631 тис. чоловіків «мобресурсу». Наступаюча Червона армія місцеве поповнення використовувала безжально у наступальних боях без належної підготовки і обмундирування. З військових, які залишалися на окупованій території, формували штурмові стрілецькі батальйони, що також призвело до значних людських втрат. З 1943 року на звільнених територіях почалася призов жінок придатних до військової служби у віці від 19 до 30 років «які не мали малих дітей» [6, с. 303 – 318].

На зниження рівня народжуваності в Україні під час Другої світової війни вплинули не лише мобілізаційні процеси, але й низка інших факторів: загибель мирного населення під час бойових дій, від голоду, хвороб, внаслідок бомбардувань, каральних операцій та інших жорстоких дій окупантів; масова евакуація заводів, закладів і підприємств разом з працівниками у тил СРСР роз'єднала сім'ї та зменшила репродуктивний потенціал країни; розрив сімей зробив неможливим планування сім'ї та народження дітей, депортація юнаків та дівчат до Німеччини для примусової праці зменшила кількість потенційних батьків та матерів; систематичний геноцид населення за політичною або національною ознакою призвело до загибелі мільйонів людей, у тому числі й потенційних носіїв життя.

За підрахунками істориків усього у роки Другої світової війни в Україні загинуло близько 8 мільйонів осіб. Разом з депортованими, евакуйованими, емігрантами демографічні втрати України, у цілому, сягають 14,5 млн. чоловік [7, с. 255]. Якщо за індикатор нормальної народжуваності в Україні узяти 1936 рік – коли народилося 1 012 тисяч дітей, то за нашими розрахунками внаслідок Другої світової війни з 1937 до 1945 року в Україні загинуло і не народилося понад 3,14 мільйона дітей.

Вже зараз можна прогнозувати значні наслідки російської агресії 2022 року для оцінки розвитку демографічної ситуації в Україні. Очікується, що з 2037 року, коли у фертильний вік почнуть вступати діти, які могли б народитися у 2022 році, спостерігатиметься значне падіння народжуваності, яке досягне максимуму у 2049 році. Тому надзвичайно важливо докласти всіх зусиль для збереження життя дітей, адже саме вони є запорукою майбутнього України.

Список використаних джерел

1. Репік І. А. Демографічні зміни в Україні ХХІ століття: вплив суспільних потрясінь минулого. *Збірник матеріалів III Всеукраїнської наук.-практ. інтернет-конференції з нагоди відзначення Міжнародного дня прав людини (м. Київ, 7 грудня 2023 року)*. Київ: ДНДІ МВС України, 2024. 328 с.

2. Таблиці народжуваності, смертності та середньої очікуваної тривалості життя за 2018 рік. URL: http://ukrstat.gov.ua/druk/publicat/kat_u/2019/zb/08/zb_tabl_nar_2018.pdf (дата звернення: 03.05.2024).

3. Репік І. А. Побудова математичної моделі розрахунків ретроспективи народжуваності дітей в Україні у ХХ столітті. *Сучасна гуманітаристика: збірник матеріалів XIV Міжнародної науково-практичної інтернет-конференції, 9 грудня 2019 р. Переяслав (Київ. обл.), 2019. Вип. 14. 285 с.*

4. Статистика населення України. Чисельність і склад населення. Держстат України. URL:

http://database.ukrcensus.gov.ua/MULT/Dialog/statfile_c.asp (дата звернення: 03.05.2024).

5. Матеріал з Вікіпедії – вільної енциклопедії. Демографічні втрати України в першій половині ХХ століття (дата звернення: 03.05.2024).

6. Рибченко Л. В. Радянські військові мобілізації на території України у 1941–1945 рр. URL: <http://history.org.ua/LiberUA/978-966-00-1063-5/9.pdf> (дата звернення: 03.05.2024).

7. Історія України : навчальний посібник / Під ред. М.О. Скрипника. Київ : ЦНЛ, 2003. 367 с.

Рябініна Ксенія Вячеславівна,
*студентка кафедри глобальної та національної безпеки
Навчально-наукового інституту публічного управління
та державної служби,
Київський національний університет імені Т.Г. Шевченка
ORCID ID:0009-0002-4025-7188*

ОСНОВНІ СТРАТЕГІЇ ДЕРЖАВНОЇ БЕЗПЕКИ

Поняття «безпека» асоціюється з правовими захисними функціями: «державна безпека», «національна безпека», «громадська безпека», «особиста безпека». Згідно Указу Президента України від 16.02.2022 № 56/2022 - «забезпечення державної безпеки - створення умов для забезпечення захищеності державного суверенітету, територіальної цілісності та демократичного конституційного ладу й інших життєво важливих національних інтересів від реальних і потенційних загроз Україні». [1].

Виконання та реформування оборонно-стратегічних доктрин держави є головним спрямуванням для сильної і суверенної держави. Основні загрози національної безпеки держави, в останні роки, зосередили увагу на головних напрямках національної стратегії:

- російська військова агресія (захват та окупація українських територій, анексія Криму) ;
- інформаційна агресія (дезінформація) та розвідувальна діяльність (підривна інформаційна діяльність, пропаганда росіян та на дезінформація на території України та ЄС, контртерористичні дії, контрозвідка);
- тероризм (місцевий сепаратизм, захист сухопутних та морських кордонів (патрулювання), запобігання оперативної мілітаризації, проведення військового навчання в коаліції з партнерами);
- взаємодія та координування в співпраці секторів безпеки та оборони (системність роботи, єдина нормативно-правова інституція, прогнозування);
- високий рівень стандартів НАТО (підвищення матеріально-технічної, оперативної, нормативної та адміністративної бази);
- ефективна кібербезпека держави;
- розвиток військового оборонно-промислового комплексу (використання новітніх технологій, штучний інтелект, робототехніка, нові ресурсні технології).

Болючою темою сьогодення є інформаційний простір сучасності. «Основою соціально-економічного, політичного розвитку і забезпечення безпеки та інтеграції України є інформаційний простір, який сучасні українські дослідники визначають як «сукупність інформаційних потоків

як національного, так й іноземного походження, які доступні на території держави і які формує преса, електронні ЗМІ та інформаційні мережі». [2].

Формування інформаційного очищення тривалий системний процес для країни і для глибокої гігієнічної профілактики населення необхідно зрозуміти мету і цілі, засоби і перспективи маніпуляторів та дезінформаторів в цифровому просторі.

Можна виділити деякі актуалізації процесу, які сприятимуть більш точному визначенню проблематики і постановки вирішення у подальшому:

- знаю, що нічого не знаю (бажання навчатися, дискутувати та реалізовуватися, не намагаючись всіх переконати в своїй правоті). Інколи, неглибоке вивчення питання та невміння розрізняти елементи достовірності, а потім неточно інтерпретувати інформацію більше наносить шкоди, ніж маніпулятор чи агент ворога;

- розуміння і визнання багатовекторності та розрізненості інформаційного поля (розпізнавати спеціальні фейки українських спецслужб, розповсюджених навмисно, мета цієї інформації, направленість інформаційного агентства, який транслює повідомлення);

- порівняльний аналіз з визнаним (незаплямованим) інформаційним полем (перевірка інформації (фейків) з різних інформаційних носіїв, полягаючи на перевірени та надійні джерела);

- очищення свого інформаційного поля (постійна профілактика та видалення скомпрометованих інформаційних каналів).

- нерозповсюдження (реакція та відповіді на болючі теми, своєчасні спростування, анти-лайки);

- розслідування сліду (аналіз емоцій, посилення пильності);

- анти-українські джерела (відкрита російська пропаганда).

Інформаційний простір стоїть на захисті національної безпеки України. Українцям необхідно бути пильними до інформації, яку вони отримують.

Згідно розпорядження Кабінету Міністрів України від 18.04.2023 року № 328-р. затверджений План заходів з реалізації Стратегії забезпечення державної безпеки, де прописані стратегічні завдання для збереження державної безпеки, а саме:

- розвивати спроможності суб'єктів системи забезпечення державної безпеки, щодо попередження, виявлення, запобігання та протидіяння внутрішньої та зовнішньої загрози державної безпеки;

- удосконалювати контррозвідувальне забезпечення державного суверенітету, конституційного ладу, територіальної цілісності, оборонного, економічного і науково-технічного потенціалу, економічної безпеки, об'єктів критичної інфраструктури від впливу суб'єктів розвідувально-підривної діяльності;

- забезпечувати дії контррозвідувального режиму в державі;

- протидіяти економічному тероризму;

- боротися з тероризмом та організованою злочинністю, протидіяти поширенню системної корупції в державних органах;
- здійснювати контррозвідувальне забезпечення сфери здійснення та забезпечення судочинства;
- здійснювати запобігання та припинення протиправної діяльності спеціальних служб іноземних держав;
- створити та посилити спроможність національної системи кібербезпеки;
- активізувати протидії спеціальним інформаційним іноземним операціям;
- попереджати, виявляти та припиняти злочини проти основ національної безпеки, миру і безпеки людства;
- упроваджувати стандарти безпеки НАТО та ЄС, механізмів функціонування системи забезпечення безпеки державної таємниці та службової інформації;
- нароцувати технологічні можливості суб'єктів забезпечення державної безпеки;
- забезпечувати та удосконалювати загальнодержавні системи захисту державного кордону;
- посилювати міграційний контроль на державному кордоні;
- створювати ефективну систему обміну інформацією між суб'єктами забезпечення державної безпеки;
- підвищувати професійний рівень фахівців суб'єктів забезпечення державної безпеки;
- забезпечувати належний рівень соціально-правового захисту фахівців суб'єктів забезпечення державної безпеки;
- удосконалювати нормативно-правову базу функціонування системи забезпечення державної безпеки;
- розвивати міжнародне співробітництво в безпековій сфері.[3].

Висновок. Сильна та ефективна державна безпека України дає гарантії розвитку нашого суспільства в вільній та суверенній країні.

Список використаних джерел

1. Указ Президента України «Стратегія забезпечення державної безпеки» від 16.02.2022. № 56/2022. <https://zakon.rada.gov.ua/laws/show/56/2022#n100>
- 2 Литвиненко О., Бінько І., Потіха В. Інформаційний простір як чинник забезпечення національних інтересів України : монографія. Київ : ІМВКУ ім. Т. Шевченка, 1998. 145 с.
- 3.Кабінет Міністрів України.Розпорядження. від 18 квітня 2023 р. № 328-р «Про затвердження плану заходів з реалізації Стратегії забезпечення державної безпеки». <https://zakon.rada.gov.ua/laws/show/328-2023-%D1%80>

Сахарова Олена Борисівна,

*кандидат юридичних наук, старший науковий співробітник
начальник третього відділу науково-дослідної лабораторії кримінологічних
досліджень та проблем запобігання злочинності,
Державний науково-дослідний інститут МВС України
ORCID ID: 0000-0002-9759-5324*

Близнюк Ігор Леонідович,

*кандидат юридичних наук, старший науковий співробітник
провідний науковий співробітник науково-дослідної лабораторії
кримінологічних досліджень та проблем запобігання злочинності,
Державний науково-дослідний інститут МВС України
ORCID ID: 0000-0003-3882-5790*

ІННОВАЦІЙНА КОНЦЕПЦІЯ МЕРЕЖЕВОЦЕНТРИЧНОЇ ВІЙНИ ЯК СУЧАСНА СКЛАДОВА РОЗВИТКУ ВІЙСЬКОВОЇ СФЕРИ КРАЇН НАТО

У середині 1990-х років вперше в США були сформульовані ідеї мережевоцентризму стосовно ведення сучасних війн. Це здійснили віце-адмірал військово-морських сил (ВМС) А.К. Себровські (A.K. Sebrowski) та експерт Міністерства оборони Дж. Гарстка (J. Garstka), однак ідейним натхненником та впливовим покровителем цього напрямку модернізації класичної військової стратегії став Міністр оборони США Д. Рамсфельд (D. Rumsfeld) [1, с. 81; 2, с. 21; 3, с. 73, 115]. Переосмислення військової стратегії призвело до появи в США концепції мережевоцентричних війн (NCW (Network-Centric Warfare)), визнаної на державному рівні та прийнятої на озброєння військовим керівництвом США, в основі якої – збільшення бойової потужності військ за рахунок створення єдиної інформаційно-комунікативної мережі, що зв'язує джерела інформації, осіб, які приймають рішення, та виконавців. Це забезпечує доведення до учасників дій необхідної інформації про обстановку, прискорення процесу управління силами і засобами та підвищення, внаслідок цього, темпів військової операції та ефективності ураження противника. Іншими словами, різні засоби озброєння, розвідки і пункти управління взаємозв'язуються в єдине інформаційно-мережеве середовище – в єдиний кіберпростір, що дозволяє значним чином збільшити бойові можливості нових видів зброї. При цьому у ході ведення мережевоцентричної війни супротивники намагаються отримати перевагу у бойових діях, застосовуючи асиметричні варіанти дій.

Зміст мережевоцентричної війни полягає в досягненні успіху в збройній боротьбі не через перевагу в чисельності й вогневій могутності військ, а завдяки їх перевазі в інформаційних можливостях та організаційній побудові за мережевою структурою [4; 5, с. 207].

При цьому суцільна інформатизація та інтелектуалізація систем управління військами і зброєю якісно змінили зміст воєнних операцій: вони дістали назву мережевоцентричних операцій, особливістю яких є застосування побудованих на нових принципах методів розвідки, управління та забезпечення, які дають можливість застосовувати сили та засоби збройної боротьби не в одній лінії, а відразу на всій глибині театру воєнних дій. По суті, мережевоцентричні операції передбачають використання людських та технічних можливостей у мережевому середовищі, а сама концепція мережевоцентричної війни заснована на ефектах тотальної інформатизації систем управління військами.

Розглянемо основні положення концепції мережевоцентричної війни як основної парадигми ведення війн у найближчому десятилітті, діючої у військах країн НАТО.

Модель мережевоцентричної війни представлена як система, що складається з трьох підсистем: інформаційної, сенсорно-розвідувальної та бойової. Основу цієї системи становить інформаційна підсистема, на яку накладаються сенсорна та бойова підсистеми. Елементами сенсорної підсистеми є засоби розвідки, а елементами бойової – засоби ураження. Ці дві групи елементів об'єднуються органами управління та командування. При цьому війська досягають інформаційної переваги не завдяки тому, що інформація надходить у більшій кількості, а завдяки більш високому усвідомленню та більш глибокому розумінню ситуації на поле бою. Технологічно це передбачає впровадження нових систем управління, стеження, розвідки, контролю та комп'ютерного моделювання.

Як наслідок, противник позбавляється можливості проводити будь-який усвідомлений курс військової протидії цим діям. Для перемоги над таким високоефективним ворогом необхідні децентралізація та автономія об'єднаних спільною метою структур замість звичних вертикальних командних ліній.

У ході здійснення мережевоцентричної війни бойові формування розглядаються як своєрідні пристрої (вузли), підключені до єдиної захищеної розподіленої цифрової мережі, у межах якої здійснюється швидкий обмін інформацією, а також оперативне управління діями цих бойових формувань в єдиному інформаційно-комунікаційному просторі. В результаті збільшується сумарна бойова потужність військових формувань шляхом з'єднання їх в єдину мережу, для якої характерні дві характеристики – швидкість управління та самосинхронізація. Так, швидкість управління досягається за рахунок інформаційної переваги шляхом впровадження нових систем управління, стеження, розвідки, контролю та комп'ютерного моделювання, завдяки чому противник позбавляється можливості здійснювати ефективні операції, оскільки всі його дії запізнюються.

Мережа дозволяє географічно розосереджені сили (що відносяться до різних видів військ) об'єднати в єдиному задумі військової операції та за рахунок інформаційної переваги використовувати ці сили з більшою ефективністю шляхом забезпечення єдності поглядів командирів різнорідних військ (сил) на утримання, роль і місце взаємодії в операції, а також шляхом самосинхронізації своїх дій в інтересах досягнення спільної мети військової операції. Основна ідея мережевоцентричних концепцій полягає в інтеграції всіх сил і засобів у єдиному інформаційному просторі, що дозволяє багатократно збільшити ефективність їх бойового застосування за рахунок синергетичного ефекту [2, с. 22].

Ведення мережевоцентричної війни проти держави-супротивника, як правило, проходить у два етапи:

1) На першому етапі мережевоцентричної війни наносяться високоточні повітряно-космічні удари на всю глибину території противника. Цілями для ураження обираються критично важливі об'єкти держави-противника. Списки пріоритетів об'єктів ураження складаються ще в мирний час, виходячи з так званої концепції «п'яти кілець полковника Уордена» [6, с. 23], яка передбачає пріоритетне знищення, у першу чергу, політичного керівництва, потім системи життєзабезпечення, інфраструктури, населення та лише в останню чергу збройних сил противника. Одночасно над противником здійснюються масовані та скоординовані операції інформаційної війни: психологічні операції; електронне придушення і знищення системи державного, економічного, фінансового і військового управління, зв'язку, розвідки і радіоелектронної боротьби (РЕБ), наступальні кібероперації.

Метою першого етапу військових дій проти супротивника у ході мережевоцентричної війни є повна дезорганізація системи державного, економічного, військового управління; неможливість системи розвідки і ППО країни виконувати власні завдання; деморалізація населення, паніка і шок; дезорганізація військових заходів держави-противника.

Перший етап здійснення мережевоцентричної війни є основним.

2) Другий етап ведення мережевоцентричної війни – наземне вторгнення, яке починається тоді, коли мета першого етапу буде досягнута і якщо це буде визнано за необхідне.

Характерними рисами другого етапу мережевоцентричної війни є: випередження військ противника на всіх етапах: збирання, оцінки інформації, прийняття рішення та дії; відсутність зосередження, висунення військ, розгортання в бойовий порядок, власне атаки, переслідування або відходу на нові рубежі; відсутність рубежів, флангів, фронту і тилу; абсолютне інформаційне домінування над противником на полі бою; гнучка мережева ієрархічна система військового управління – організаційно-штатна структура військ постійно змінюється, пристосовуючись до вимог бойової обстановки; широке використання тактичних наземних і повітряних

робототехнічних комплексів (наприклад, дронів), які знищуватимуть осередки опору, які залишилися.

Отже, завдяки реалізації основних положень мережевоцентричної концепції на практиці збільшуються темпи оперативного і стратегічного розгортання військ (воєнних сил) на театрі військових дій, а також темп ведення військових дій, а застосовані сили і засоби забезпечують нанесення ударів по найважливішим компонентам бойового потенціалу супротивника.

Список використаних джерел

1. Чернишенко С. Концепція мережево-центричної війни: теорія та історія. *Evropský politický a právní diskurz*. 2015. Sv. 2. Vyd. 6. С. 80–85.

2. Попов М.О., Нос І.А., Попова Н.О., Губарева О.П. Тенденції розвитку та застосування мережецентричної системи керування підрозділами у сучасних конфліктах. *Збірник наукових праць Харківського національного університету Повітряних Сил*. 2022. № 3(73). С. 21–25.

3. Йоник О. Прагматичний потенціал військової термінології у військовому дискурсі та стратегії його відтворення. К., 2021. URL: <http://rep.knlu.edu.ua/xmlui/bitstream/handle/787878787/2540/%D0%99%D0%BE%D0%BD%D0%B8%D0%BA%20%D0%9E%D0%BB%D1%8C%D0%B3%D0%B0%20%D0%9C%D0%9F%D0%B0%2005-20.pdf?sequence=1&isAllowed=y>.

4. Магда Є. Ю. Гібридна війна: сутність та структура феномену. URL: http://journals.iir.kiev.ua/index.php/pol_n/article/view/2489.

5. Сабрі К. Н. Інформаційно-іміджевий аспект гібридної війни. *Молодий вчений*. 2018. №5 (57). С. 206–210.

6. Зацерковний В.І., Пампуха І.В., Савков П.А., Синявська І.К. Концептуальні засади створення сучасних систем управління збройними силами. С. 15–28. URL: <https://miljournals.knu.ua/index.php/zbirnuk/article/download/698/659/>.

Свиридюк Наталія Петрівна,
доктор юридичних наук, професор,
ЦСК ННІ ІБСК НА СБ України
Одеський державний університет внутрішніх справ
ORCID ID: 0000-0001-9772-1119

ВИКОРИСТАННЯ МОЖЛИВОСТЕЙ OSINT НА ОСНОВІ АНАЛІЗУ ВЕЛИКИХ ДАНИХ

З огляду на масштаб і складність загроз міжнародного тероризму, спецслужби повинні продовжувати вдосконалювати антитерористичні заходи, щоб убезпечити усіх і, що найважливіше, розбудовувати нові шляхи впровадження прогресивних розробок, щоб гарантувати, що основним рушієм змін у практиці боротьби з тероризмом буде не просто наступна успішна атака. Використання можливостей OSINT за допомогою великих даних продовжує змінювати правила гри для політиків, фахівців і практиків у сфері боротьби з тероризмом.

Першочерговим обов'язком держави залишається безпека її громадян. Спектр загроз національній безпеці стає дедалі складнішим і різноманітнішим. Тероризм, кібератаки, нетрадиційні атаки із застосуванням хімічної, ядерної чи біологічної зброї, а також масштабні аварії чи природні катаклізми - будь-що може поставити під загрозу безпеку громадян, завдавши серйозної шкоди інтересам та економічному добробуту країни. Зіткнувшись з поєднанням поточного рівня економічної невизначеності та політичної нестабільності, уряди повинні бути здатними діяти швидко і ефективно, щоб протистояти новим і еволюціонуючим загрозам своїй безпеці. Необхідні жорсткі заходи безпеки, щоб захистити громадян, громади та комерцію від сучасних загроз, найактуальнішою з яких залишається постійна загроза міжнародного тероризму.

Терористичні загрози є предметом серйозного громадського і політичного занепокоєння, але вони також ставлять гострі виклики перед державним апаратом безпеки. Ці виклики виникають тому, що тероризм може спричинити значні людські жертви, але не масштаби звірств, вчинених в його ім'я, надають тероризму особливого статусу, а загроза, яку він становить для держави, оскільки він підриває основу державної легітимності - здатність захищати своїх громадян. Тому заходи, відомі як боротьба з тероризмом, як один з основних аспектів національної безпеки, привертають велику політичну і громадську увагу, і, відповідно, невдачі в боротьбі з тероризмом призводять до значного резонансу, за яким слідує суворий контроль з боку різних сторін, включаючи засоби масової

інформації, громадську думку, правоохоронні та урядові розслідування, парламентські запити і академічні дослідження.

Боротьба з тероризмом більше не є прихованим аспектом державного будівництва. За останні роки вона вийшла з тіні частково завдяки розумінню спецслужбами того, що не всі контртерористичні заходи повинні бути засекречені для того, щоб бути ефективними. Використання можливостей OSINT через аналітику великих даних надає урядам унікальну можливість протистояти зростаючим загрозам міжнародного тероризму за відносно невеликі кошти. Але обробка таких великих масивів даних викликає гостре занепокоєння щодо існуючих потужностей зберігання даних, а також щодо можливості обміну і аналізу великих обсягів даних. Доступність OSINT і впровадження можливостей великих даних, без сумніву, вимагатимуть ретельного аналізу і перегляду існуючих моделей розвідки і пов'язаних з ними процесів, щоб гарантувати, що всі, хто має владу, будуть готові до використання OSINT на основі великих даних. Хоча OSINT і аналітика великих даних відкривають багато можливостей для національної безпеки, будь-які зміни в цій сфері повинні відбуватися з урахуванням відносин держави зі своїми громадянами і дотриманням законів. Громадяни залишаються справедливо обережними і підозрілими щодо доступу до їхніх онлайн-даних та обміну ними, особливо з боку представників держави. Оскільки громадяни проводять все більше часу в Інтернеті, безпека та захищеність їхньої інформації набуває все більшого значення. Будь-яка шкода суспільній довірі є контрпродуктивною для сучасної практики національної безпеки, і тільки тому, що держава може розробити технологію і методи для використання OSINT і використання великих даних, не обов'язково означає, що вона повинна це робити. Правовий, моральний і етичний підхід до OSINT за допомогою аналітики великих даних повинен бути повністю вивчений разом з громадянськими свободами і правами людини, але збалансований із захистом громадськості від загроз безпеці. Аналітика великих даних повинна впроваджуватися не потайки, а через поінформований діалог, що проходить через належні демократичні процеси в уряді. Громадяни з більшою ймовірністю підтримають жорсткі заходи проти терористів, які є необхідними, доречними і пропорційними, але багатьох громадян і політиків необхідно переконати в тому, що широке використання і підвищення надійності загальнодоступної інформації, отриманої завдяки можливостям великих даних, є важливою складовою захисту громад від тероризму і насильницького екстремізму. Всі, хто має владу, повинні також за будь-яку ціну уникати більш широкого використання великих даних для максимізації потенціалу OSINT як поспішної реакції, щоб заспокоїти громадськість і пресу після терористичної атаки. Досвід останніх років показує, що після терористичних подій політичні ставки високі: політики і законодавці бояться виглядати поблажливими або байдужими і часто

надають виконавчій владі ширші повноваження без ретельного обговорення. Нові спеціальні положення, які мали бути тимчасовими, виявляються постійними. Хоча уряди можуть формулювати свої нові положення в термінах вибору між безпекою і свободою, іноді втрата свободи не обов'язково врівноважується посиленням безпеки, і запроваджені заходи стають контрпродуктивними. Застосування OSINT на основі великих даних для забезпечення національної безпеки має бути ретельно продуманим і не повинно впроваджуватися поспіхом, оскільки будь-яке зловживання повноваженнями може призвести до довгострокової шкоди у відносинах з громадянами і громадами через надмірне і неналежне використання можливостей великих даних.

Важливо пам'ятати, що порівняно з іншими видами тяжких злочинів, тероризм, на щастя, залишається відносно рідкісним явищем, але ціна успіху терористичних атак дуже висока. Тому тероризм продовжує вимагати рішучої пропорційної відповіді. Історія тероризму з тривожною регулярністю показує, що терористичні змовники досягають своїх цілей, незважаючи на всі державні заходи безпеки, запроваджені на той час.

Спецслужби запобігатимуть подальшим звірствам терористів, але існує дуже велика ймовірність того, що вони не зможуть зупинити їх усіх. У світлі цього висновку всі, хто має владу, повинні присвятити себе збільшенню контртерористичних можливостей і розробці нових підходів для кращого захисту населення. Ігнорувати або відкидати позитивні переваги OSINT було б недоречно і нерозумно, оскільки всі громадяни очікують, що спецслужби їхніх урядів вживатимуть необхідних заходів для забезпечення їхньої безпеки. Використання можливостей OSINT за допомогою великих даних продовжує змінювати правила гри для політиків, фахівців і практиків у сфері боротьби з тероризмом.

Филь Руслан Сергійович,

*кандидат юридичних наук, старший дослідник, начальник відділу науково-дослідної лабораторії криміналістичної та спеціальної техніки,
Державний науково-дослідний інститут МВС України
ORCID ID: 0000-0002-5680-875X*

ОСНОВНІ ПОЛОЖЕННЯ КОНЦЕПЦІЇ РОЗВИТКУ ВІЙСЬКОВОЇ РОБОТОТЕХНІКИ РФ ДО 2030 РОКУ

Після анексії півострову Крим та введення численних міжнародних санкцій науково-технічна співпраця РФ із країнами НАТО у рамках існуючих договорів була згорнута. Це сприяло розробці керівництвом Міністерства оборони РФ та прийняттю на рівні держави двох концептуальних документів, які визначили головні напрями застосування і розвитку робототехнічних комплексів (РТК) у ЗС РФ, а саме: Спеціальної концепції застосування РТК військового призначення до 2030 року (СК) та Комплексної цільової програми створення перспективної військової робототехніки до 2025 року (КЦП).

При розробці СК враховувався досвід використання роботів ЗС іноземних країн у збройних конфліктах (насамперед ЗС США в Іраку та Афганістані). З урахуванням зазначеного в документі відображена необхідність оснащення ЗС РФ як бойовими роботами, так і РТК для всебічного забезпечення бою [1].

Окрема увага в СК приділена доцільності створення РТК подвійного призначення, які можуть бути використані як у військових цілях, так і для виконання різноманітних технологічних завдань у народному господарстві. За наявними даними основними напрямками застосування РТК військового призначення за СК є:

безпосереднє застосування у бою - ураження живої сили та військової техніки противника;

оперативне (бойове) забезпечення - ведення військової, радіаційної, хімічної та бактеріологічної розвідки; проведення робіт з дезактивації, дегазації та дезінфекції техніки; пророблення проходів у загородженнях, мінування і розмінування; патрулювання та охорона об'єктів; проведення пошуково-рятувальних робіт тощо;

спеціально-технічне забезпечення - проведення робіт з технічної підтримки, відновлення і ремонту військової техніки, озброєння та боєприпасів (насамперед стратегічних ядерних сил);

тилове забезпечення - виконання транспортних, розвантажувальних робіт, підвезення боєприпасів, евакуація поранених, відновлення і ремонт злітно-посадкових смуг та ін.

В основу КЦП покладені напрацювання та підсумки роботи за минулі роки. Результатом виконання зазначеної програми має стати доведення до

2025 року частки РТК у загальній структурі озброєння та військової техніки (ОВТ) ЗС РФ на рівні щонайменше 30%. Зазначене планується реалізувати за рахунок створення сімейств РТК різних класів, навісного (модульного) обладнання для модернізації і роботизації наявної бойової техніки, а також інтегрованої системи управління дистанційно-керованими та автономними (у перспективі) РТК [2]. За наявними даними, КЦП планується реалізувати у декілька етапів:

перший (орієнтовний термін - до 2018 року) - проведення НДДКР та створення експериментальних і дослідних зразків РТК. У рамках НДДКР передбачається провести загальносистемні дослідження проблем створення, розвитку і застосування наземних РТК, а також технічних засобів військової робототехніки для автоматизації зразків військової і спеціальної техніки;

другий (після 2018 року) - виготовлення і поставка для дослідної експлуатації у військах прототипів РТК та навісного (встановлюваного) обладнання з метою забезпечення автономного застосування серійних і розроблюваних зразків ОВТ;

третій (після 2020 року) - поставка серійних зразків РТК у війська, створення інфраструктури для їх обслуговування, матеріально-технічного забезпечення, застосування та навчання особового складу.

Найбільш важливим та складним є перший етап КЦП, в рамках якого головні зусилля зосереджуються на розробці:

перспективних базових носіїв (платформ) підвищеної прохідності, маневреності та адаптивності до різних умов застосування (у т.ч. на основі нетрадиційних принципів руху);

силових установок з високою паливною економічністю, низькою акустичною і тепловою помітністю (у т.ч. на основі використання гібридних силових установок та альтернативних джерел енергії);

широкосмугових, завадозахищених та криптостійких засобів обміну інформацією підвищеної пропускну здатності та мережевої структури зв'язку на їх основі;

малогабаритних високоточних навігаційних систем з високим ступенем автономності, здатних вирішувати завдання в умовах придушення каналів супутникової радіонавігаційної системи;

комплексних систем технічного спостереження на основі датчиків різних фізичних принципів дії, спроможних функціонувати у будь-який час доби та в складних погодних умовах;

систем і засобів обробки інформації та управління на основі перспективної електронної компонентної бази, що забезпечують режими автономного руху та відпрацювання завдань у складі змішаних груп БПЛА і наземних РТК з можливістю їх інтеграції у розвідувально-ударні комплекси;

спеціальних конструкцій, високоточних малогабаритних елементів (у т.ч. екзоскелети, приводи і механотронні модулі різного призначення), спеціальних матеріалів (у т.ч. композиційних) з високими технічними характеристиками;

систем і засобів, що забезпечують навчання та тренажерну підготовку операторів (бойових розрахунків) без використання РТК.

Посилена увага в новій КЦП приділена переходу від дистанційного управління РТК до напіваавтономного та автономного (у перспективі). Це обумовлено необхідністю усунення недоліків дистанційно-керованих РТК, основними з яких є [3]:

обмеженість радіуса дії при управлінні по радіо або кабелю;

безперервна участь операторів у процесі керування як комплексом в цілому, так і його підсистемами;

ймовірність порушення стійкої роботи каналів передачі інформації та команд управління шляхом застосування противником засобів радіоелектронної протидії.

З метою ефективного переходу від дистанційного до напіваавтономного та автономного управління РТК, в рамках КЦП передбачається проведення комплексних фундаментально-пошукових досліджень з розробки:

1. Технічних засобів військової робототехніки для автоматизації та інтелектуалізації РТК. Плануються НДДКР зі створення:

а) методів і засобів, які забезпечують швидкісний рух РТК у невизначених та динамічно змінюваних середовищах на основі новітніх і перспективних підвісок та трансмісій;

б) комплектів встановлюваних апаратно-програмних модулів для забезпечення режимів супервізорного та автономного управління наземними РТК різного призначення;

в) багатоканальної системи об'ємного спостереження для визначення дорожньо-тактичної обстановки та управління наземними РТК у будь-який час доби та в складних метеорологічних умовах.

2. Перспективних технологій військової робототехніки. Плануються НДР з пошуку та створення:

а) шляхів підвищення ефективності автономного управління рухом РТК на основі дистанційного визначення характеристик прохідності;

б) методів і засобів навігації на основі виділення геометричних і семантичних об'єктів, розпізнавання образів за допомогою комплексних систем спостереження;

в) нових методів і засобів інформаційного забезпечення бойових дій на основі комплексного застосування наземних і повітряних автономних РТК;

г) інтелектуальних розподілених систем управління координованими діями наземних РТК і БПЛА в групах при вирішенні як бойових завдань, так і завдань бойового забезпечення;

д) принципів побудови і алгоритмів функціонування інтелектуальних систем автономного управління технологічним обладнанням наземних РТК, які діють у невизначених й динамічних середовищах.

Головною метою зазначених робіт є створення принципово нової системи автономного управління РТК в умовах різних середовищ (індустріальна зона, міські умови, пересічена місцевість тощо), здатної миттєво вирішувати складні науково-технічні завдання, основними з яких є:

- дистанційне визначення у зоні руху параметрів перешкод та їх характеристик;

- високоточне визначення координат і орієнтування об'єкта управління;

- формування моделей навколишнього середовища і планування траєкторій руху в реальному часі з урахуванням характеристик об'єкта управління;

- відпрацювання запланованих траєкторій руху, включаючи вихід/повернення РТК у заданий/вихідний район, з дотриманням заданого маршруту руху та обходом перешкод;

- контроль і діагностика програмно-апаратних засобів бортової системи управління і силової установки тощо.

Список використаних джерел

1. Переозброєння російської армії: офіційна бравада та неоднозначна реальність. URL: <https://oprk.com.ua/переозброєння-російської-армії-офіц/>.

2. Кучеренко Ю.Ф., Науменко М.В., Кузнецова М.Ю. (2018) Аналіз досвіду застосування БПЛА та визначення напрямку їх подальшого розвитку при веденні мережецентричних операцій. *Системи озброєння і військова техніка*, № 1 (53), 25–30. URL: <https://www.hups.mil.gov.ua/periodic-app/journal/soivt/2018/1>.

3. Яценко В. О. (2020) Інтелектуальні роботизовані системи в забезпеченні безпеки життєдіяльності в надзвичайних ситуаціях мирного і воєнного часу. *Математичні машини і системи*, № 1,3 29. URL: http://www.immsp.kiev.ua/publications/articles/2020_1/Yaschenko_1_2020.pdf.

Хмиров Ігор Михайлович,
доктор наук з державного управління, доцент
старший науковий співробітник наукового відділу з проблем цивільного захисту та техногенно-екологічної безпеки науково-дослідного центру,
Національний університет цивільного захисту України
ORCID ID: 0000-0002-7958-463X

Хмирова Анастасія Олегівна,
кандидат наук з державного управління
викладач-методист факультету оперативно-рятувальних сил,
Національний університет цивільного захисту України
ORCID ID: 0000-0002-0680-7505

ЗАБЕЗПЕЧЕННЯ НАЦІОНАЛЬНОЇ БЕЗПЕКИ ЯК ПРІОРИТЕТНИЙ НАПРЯМ ФОРМУВАННЯ ТА РЕАЛІЗАЦІЇ ДЕРЖАВНОЇ ПОЛІТИКИ

В сучасних умовах існуючих викликів і ризиків перед Україною постають нові політичні, військові, економічні, соціальні, гуманітарні, демографічні, екологічні та інші виклики, пов'язані з російською військовою агресією та запровадженням воєнного стану в країні, що вимагає формування та реалізації відповідної державної політики сталого розвитку України через забезпечення необхідного рівня національної безпеки. На жаль, сучасний рівень національної безпеки України не завжди відповідає існуючим викликам і ризикам, що стримує вирішення проблем та суперечностей у зазначеній сфері. Це вимагає подальшого удосконалення державної політики сталого розвитку України та існуючих механізмів її формування та реалізації через першочергове забезпечення необхідного рівня національної безпеки.

Тому не випадково, що однією з надважливих функцій держави є цивільний захист, який спрямований на захист населення, територій, навколишнього природного середовища та майна від надзвичайних ситуацій, а також захист життя й здоров'я громадян України від небезпечних наслідків аварій і катастроф техногенного, екологічного, природного й військового характеру [2, с. 1].

На жаль, в Україні за підсумками 2022 р. саме надзвичайна ситуація військового характеру була серед найбільших загроз для життя й здоров'я громадян країни, їх майна та взагалі навколишнього середовища та територій. Це змушує розглядати в сучасних умовах військові надзвичайні ситуації, як серйозну загрозу безпеці окремої людини, суспільству та навколишньому середовищу, а також загрозу існуванню та стабільності розвитку держави Україна. Це пов'язано із черговим актом російської збройної агресії проти України та початком повномасштабного воєнного наступу росіян на територію нашої держави. Як наслідок, в країні було

введено воєнний стан на підставі Указу Президента України від 24 лютого 2022 р. № 64 «Про введення воєнного стану в Україні» [5, с. 2].

Так, упродовж 2022 р. підрозділами територіальних органів ДСНС зареєстровано в Україні 80654 пожежі. Порівняно з 2021 р. кількість пожеж збільшилася на 1,5 %, а збільшення кількості пожеж спостерігається майже по всіх видах об'єктів, що головним чином є наслідком бойових дій із російськими збройними формуваннями (пожежі, пов'язані з вибухами та обстрілами склали понад 15 %). Унаслідок пожеж в 2022 р. загинуло 1639 людей, у тому числі 36 дітей; 1617 людей отримали травми, у тому числі 123 дитини (кількість дітей і підлітків до 18 років, які загинули внаслідок пожеж, збільшилася на 2,9 %). В цілому, кількість загиблих унаслідок пожеж зменшилася на 11,5 % у порівнянні з 2021 р. При цьому кількість травмованих на пожежах в 2022 р. в порівнянні з 2021 р. збільшилася на 16,9 %, а кількість дітей і підлітків до 18 років, травмованих на пожежах, – збільшилася на 36,7 %. Матеріальні втрати від пожеж в Україні за підсумками 2022 р. склали 99 млрд. 449 млн. 733 тис. грн (із них прямі збитки становлять 36 млрд. 294 млн. 324 тис. грн.; побічні – 63 млрд. 155 млн. 409 тис. грн.).

Отже, на жаль, до «класичних» причин виникнення пожеж в Україні у 2022 р. у порівнянні з 2021 р. додалася суттєва загроза виникнення пожеж унаслідок веденням бойових дій російськими військами проти України, а також ракетними обстрілами території нашої держави.

Слід зазначити, що через російську агресію територія України зазнала найбільшого забруднення вибухонебезпечними предметами серед країн світу. Тому гуманітарне розмінування – першочерговий крок до відновлення звичного життя на звільнених територіях.

Так, ДСНС у межах повноважень реалізує заходи протимінної діяльності відповідно до імplementованих в Україні Міжнародних стандартів протимінної діяльності «IMAS», зокрема:

1. Організує інформаційно-роз'яснювальну роботу та навчання населення щодо ризиків, пов'язаних із вибухонебезпечними предметами та правил поведінки у разі їх виявлення.

2. Проводить гуманітарне розмінування ділянок місцевості та акваторій водних об'єктів від боєприпасів та інших вибухонебезпечних предметів.

3. У межах повноважень здійснює заходи щодо знешкодження та утилізації надлишкових та непридатних до використання боєприпасів.

4. Надає допомогу постраждалому населенню, у тому числі медично-психологічна допомога; місцевим органам влади під час проведення евакуації постраждалих з уражених територій, відновлення об'єктів інфраструктури тощо.

Для забезпечення ефективною реалізації завдань та заходів у сфері гуманітарного розмінування ДСНС створено систему гуманітарного розмінування та забезпечено її ефективного функціонування.

Система складається з трьох рівнів:

- координаційний - комісія з питань гуманітарного розмінування, яка визначає пріоритетні напрямки діяльності;
- організаційний - профільний структурний підрозділ апарату ДСНС, що забезпечує організацію та контроль за виконанням завдань із гуманітарного розмінування;
- виконавчий - піротехнічні підрозділи ДСНС, які забезпечують виконання практичної складової комплексу заходів гуманітарного розмінування.

Усього з початку широкомасштабного військового вторгнення російської федерації (станом на березень 2023 р.) на території України знешкоджено 332 тис. 030 од. вибухонебезпечних предметів та 2 тис. 891 кг вибухової речовини, у тому числі 2 тис. 191 од. авіаційних бомб, і обстежено територію площею близько 80 тис. 337 гектарів. При цьому, за даними рятувальників, найчастіше піротехнічні підрозділи працювали: в Харківській області – 15 тис. 502 рази, на Київщині – 7 тис. 261, Чернігівщині – 4 тис. 362, Донеччині – 4 тис. 125, Миколаївщині – 3 тис. 667, Херсонщині – 3 тис. 331, Сумщині – 1 тис. 736 та Черкащині – 1 тис. 83 [1, с. 4]. Слід зазначити, що до розмінування замінованих територій України долучаються не тільки піротехнічні підрозділи ДСНС, а й інженерно-саперні підрозділи ЗСУ, Нацгвардії та Держспецтрансслужби, вибухотехніки Нацполіції та оператори протимінної діяльності.

Загалом, з початку війни (станом на березень 2023 р.) підрозділами ДСНС України здійснено 84 тис. 961 виїзд на ліквідацію наслідків обстрілів, ліквідовано 14 тис. 172 пожежі, врятовано 3 тис. 955 осіб, надано психологічну допомогу 205 тис. 784 особам [4, с. 4].

Отже, підвищення рівня національної та цивільної безпеки є одним з головним завдань державної політики у сфері національної безпеки в контексті забезпечення сталого розвитку України. З цією метою рятувальники в умовах війни в Україні продовжують сумлінно та відповідально виконувати завдання щодо захисту населення, територій, навколишнього природного середовища та майна від надзвичайних ситуацій техногенного, природного, соціального, військового характеру та їх наслідків, реагуючи відповідним чином на них (гасіння масштабних пожеж, що виникають внаслідок ведення бойових дій, ліквідація наслідків обстрілів населених пунктів російськими військами, очищення (розмінування) територій, надання допомоги постраждалому населенню та місцевим органам влади в організації евакуації населення тощо).

Вже більше двох років українські рятувальники працюють в посиленому режимі, борючись за волю, свободу і найголовніше – за життя громадян України. Рятувальники ДСНС України, без військової зброї в руках, ведуть боротьбу з жахливими, катастрофічними наслідками війни. Щодня ліквідовуючи сотні пожеж, рятуючи людей, розмінуючи звільнені території

країни, надаючи психологічну допомогу, доставляючи гуманітарні вантажі і все це з постійним ризиком для життя [3, с. 5].

Тобто українські рятувальники забезпечують належне функціонування єдиної державної системи цивільного захисту в умовах воєнного стану намагаючись забезпечити необхідний рівень цивільної безпеки, як важливої складової сталого розвитку країни і тим самим роблять вагомий внесок у майбутню перемогу України.

Список використаних джерел

1. Від початку вторгнення рф піротехники знешкодили понад 2 тисячі авіаційних бомб. URL: <https://www.ukrinform.ua/rubric-society/3681685-vid-roc-atku-vtorgnenna-rf-pirotehnik-i-zneskodili-ponad-2-tisaci-aviacijnih-bomb.html>

2. Кодекс цивільного захисту України: Закон України № 5403-VI від 02.10.2012 р. URL : <https://zakon.rada.gov.ua/laws/show/5403-17>.

3. Лютий рік рятувальників: в ДСНС створили щоденник війни “Герої без зброї наближають Перемогу”. URL: <https://ck-oda.gov.ua/novyny-cherkaskoyi-oblasti/lyutij-rik-ryatuvalnikiv-v-dsns-stvorili-shhodennik-vijni-geroyi-bez-zbroyi-nablizhayut-peremogu/>

4. Оперативна інформація ДСНС щодо ліквідації наслідків ведення бойових дій рф. URL: <https://1news.com.ua/podii/operatyvna-informatsiya-dsns-shhodo-likvidatsiyi-naslidkiv-vedennya-bojovyh-dij-rf.html>

5. Указ Президента України від 24 лютого 2022 р. № 64 «Про введення воєнного стану в Україні». URL: <https://www.president.gov.ua/documents/642022-41397>.

**НАПРЯМ № 2.
ПРАВО**



Janusz Orłowski,
dr nauk prawnych, adiunkt,
Katedra Prawa Finansowego i Prawa Podatkowego,
Uniwersytet Warmińsko-Mazurski w Olsztynie (Republic of Poland)
ORCID ID: 0000-0002-0345-9103

**CURRENT RULES FOR TAXING THE INCOME OF SINGLE PARENTS IN THE
POLISH PERSONAL INCOME TAX**

**AKTUALNE ZASADY OPODATKOWANIA DOCHODÓW OSÓB SAMOTNIE
WYCHOWUJĄCYCH DZIECI W POLSKIM PODATKU DOCHODOWYM OD OSÓB
FIZYCZNYCH**

1. Wychowywanie dzieci małoletnich przez samotnych rodziców zostało uwzględnione w konstrukcjach podatku dochodowego od osób fizycznych. Niniejsze opracowanie ma na celu przedstawienie aktualnych polskich unormowań (stan na 2024 rok) w tym zakresie. Jego związek z tematyką konferencji naukowej, do której materiałów zostaje ono złożone, wyraża się w tym, że obywatele Ukrainy, którzy w związku z konfliktem zbrojnym od 2022 roku mogą stać się polskimi rezydentami podatkowymi w rozumieniu ustawy z 26.7.1991 r. o podatku dochodowym od osób fizycznych [1] i wobec nich możliwe jest zastosowanie analizowanych tu unormowań.

Opodatkowanie dochodów w bezpośredni sposób wpływa na majątkową sytuację jednostki. Znaczenie mają tu też programy pomocowe, świadczenia z opieki socjalnej, wsparcie zatrudnienia, dopłaty do potrzeb edukacyjnych uczniów. Uwaga w tym opracowaniu będzie skupiona na zwięźlej analizie prawnych przesłanek zasad opodatkowania podatkiem dochodowym od osób fizycznych w sytuacji samotnego wychowywania małoletnich dzieci.

2. Za osobę mającą miejsce zamieszkania na terytorium Rzeczypospolitej Polskiej uważa się osobę fizyczną, która: 1) posiada na tym terytorium centrum interesów osobistych lub gospodarczych (ośrodek interesów życiowych) lub 2) przebywa tu dłużej niż 183 dni w roku podatkowym [2]. Uznaje się wówczas, że osoba taka ma w Polsce miejsce zamieszkania (dla celów opodatkowania dochodów) i podlega obowiązkowi podatkowemu od całości swoich dochodów (przychodów) bez względu na miejsce położenia źródeł przychodów (nieograniczony obowiązek podatkowy). Jeżeli tak pojętego miejsca zamieszkania osoba ta nie ma, to podlega ograniczonemu obowiązkowi

podatkowemu, czyli tylko od dochodów (lub przychodów) osiągniętych na terytorium Rzeczypospolitej Polskiej [3].

3. Dochody małoletnich dzieci własnych i przysposobionych dolicza się do dochodów rodziców, albo po połowie – jeżeli „małżonkowie podlegają odrębnemu opodatkowaniu”, o ile nie orzeczono wobec tych małżonków separacji. Nie dolicza się tylko dochodów małoletnich „z ich pracy, rent, stypendiów oraz dochodów z przedmiotów oddanych im do swobodnego użytku”, które podlegają opodatkowaniu na terytorium Rzeczypospolitej Polskiej [4]. W ustawie o PIT uwzględnia się fakt osiągnięcia dochodów przez osoby pełnoletnie i małoletnie. Zasada jest łączne opodatkowanie dochodów małoletnich z dziećmi z dochodami ich rodziców, z wyłączeniem odrębnego opodatkowania określonych – wskazanych wyżej – dochodów (przychodów) tych małoletnich – bo to oni są wtedy podatnikami podatku dochodowego, a za obliczenie, zadeklarowanie i zapłatę podatku odpowiadają ich rodzice lub opiekunowie prawni.

4. „Małżonkowie podlegają odrębnemu opodatkowaniu od osiągniętych przez nich dochodów”, ale po spełnieniu kilku przesłanek ich dochody mogą być opodatkowane łącznie [5].

Od dochodów jednego rodzica lub opiekuna prawnego, podlegającego nieograniczonemu obowiązkowi podatkowemu, będącego panną, kawalerem, wdową, wdowcem, rozwódką, rozwodnikiem, osobą – w stosunku do której orzeczono separację, lub osobą – której małżonek został pozbawiony praw rodzicielskich lub odbywa karę pozbawienia wolności, jeżeli ten rodzic lub opiekun samotnie wychowuje dzieci w roku podatkowym, które są:

1) małoletnie (tj. nie ukończyły 18 roku życia),

2) pełnoletnie, ale otrzymywały zasiłek (dodatek) pielęgnacyjny lub rentę socjalną,

3) pełnoletnie do ukończenia 25 roku życia, uczą się w szkołach (system oświatowy lub szkolnictwo wyższe), zgodnie z przepisami obowiązującymi w Polsce oraz w innym państwie,

to podatek dochodowy może być określony na wniosek wyrażony na szczególnych zasadach w rocznym zeznaniu podatkowym [6]. Określenie podatku następuje w podwójnej wysokości podatku obliczonego od połowy dochodów osoby samotnie wychowującej dzieci (z uwzględnieniem reguł z przepisu wskazanego w przypisie nr [4]), przy czym nie wlicza się do sumy tych dochodów (przychodów) opodatkowanych w sposób zryczałtowany na zasadach z ustawy o PIT.

Dochody osoby samotnie wychowującej małoletnie dzieci (jeżeli te dzieci osiągają dochody czy nie osiągają), a spełniają wyżej wskazane przesłanki, zostają opodatkowane podobnie jak dochody małżonków. Łączny podatek dochodowy jest obliczony stosowną stawką od połowy sumy wspólnych dochodów i pomnożony razy 2. Zeznanie składa się do 30 kwietnia roku następującego po roku podatkowym i należy wtedy wpłacić różnicę od pobranych/wpłacanych zaliczek na podatek dochodowy.

5. Ustawa o PIT uwzględnia sytuację wspólnego wychowywania z drugim rodzicem albo opiekunem prawnym co najmniej jednego dziecka, w tym również gdy jest ono pod opieką naprzemienną, w związku z którą obydwójgu rodzicom zostało ustalone świadczenie wychowawcze zgodnie z ustawą z 11.2.2016 r. o pomocy państwa w wychowywaniu dzieci [7]. W takiej sytuacji nie stosuje się, po zmianach stanu prawnego w tym zakresie, opisanego wyżej trybu wspólnego opodatkowania dochodów osoby samotnie wychowującej dzieci. To unormowanie sprawia problemy praktyczne co do ustalenia „opieki naprzemienniej” rodziców nad dzieckiem (dziećmi). Zgodnie z art. 6 ust. 4f ustawy o PIT żadne z rodziców w opisanej tu sytuacji nie jest uprawnione do wspólnego opodatkowania z dochodami małoletniego dziecka. Takie unormowanie wydaje się konsekwentne, bo w przeciwnym przypadku oboje rodzice mieliby uprawnienie do równoważnego systemu opodatkowania dochodów łącznie z dochodami małoletnich dzieci. W orzecznictwie sądów administracyjnych przedstawiono pogląd, że samotnie wychowującym dzieci może być każde z rodziców, przy czym (od 01.07.2022 r.) art. 6 ust. 4c ustawy o PIT wyraźnie dozwala na łączne opodatkowanie z dziećmi „dochodów jednego rodzica lub opiekuna prawnego”. Zasadnicze znaczenie ma zatem ustalenie, które z rodziców faktycznie dzieci wychowuje [8]. To ustalenie faktyczne ma zasadnicze znaczenie dla stosowania wspólnego opodatkowania dochodów, które pozostawione jest ostatecznie wyborowi podatnika. Samotny rodzic nie jest wszak obowiązany do wspólnego opodatkowania swych dochodów z dochodami małoletnich dzieci, ale uprawniony do złożenia wspólnego zeznania podatkowego, obejmującego także dochody (lub ich brak) tych małoletnich.

6. Uzasadnieniem szczególnych zasad wspólnego opodatkowania dochodów osób samotnie wychowujących dzieci małoletnie (także pełnoletnie z powyżej wskazanymi zastrzeżeniami), jest przede wszystkim dostrzeżenie istotnego społecznego znaczenia takich stosunków prawnorodzinnych. Ta konstrukcja prawna nie odzwierciedla ogólnej zasady doliczania dochodów małoletnich dzieci do dochodów rodziców, jeżeli nie zachodzą okoliczności samotnego ich wychowywania. Jest jednak o tyle zasadna, że łączy wspólne opodatkowanie z wysiłkiem, zaangażowaniem, nakładami osoby te dzieci wychowującej.

Można też zauważyć, że we współczesnych unormowaniach ustawy o PIT przewidziane jest zwolnienie od podatku dochodów z określonych źródeł w przypadku wykonywania władzy rodzicielskiej w roku podatkowym w stosunku do co najmniej 4 dzieci [9], jak też ulga na każde małoletnie dziecko odliczana od dochodu [10].

Kluczowe znaczenie ma fakt samotnego wychowywania dzieci, czyli szeroko pojęte osobiste zaangażowanie, zaspokajanie potrzeb materialnych, troska i opieka. Współczesne konstrukcje polskiego podatku dochodowego od osób fizycznych pozwalają uwzględniać znaczenie tych czynników. Należy przy tym zaznaczyć, że dopuszczalność wspólnego opodatkowania dochodów obejmuje również – w sytuacjach wyżej wskazanych – dzieci pełnoletnie. W ten

sposób unormowania te pełnią istotną rolę również w aspekcie konstytucyjnej zasady ochrony rodziny [11].

References

1. Tekst jednolity: Dziennik Ustaw z 2024 r. poz. 226, 232. W skrócie: „ustawa o PIT” (*Personal Income Tax*).

Zasady zatrudniania, pobierania świadczeń ze środków publicznych oraz prowadzenia działalności gospodarczej przez obywateli Ukrainy w Polsce normują przepisy ustawy z 12.3.2022 r. o pomocy obywatelom Ukrainy w związku z konfliktem zbrojnym na terytorium tego państwa (tekst jednolity: Dz.U. z 2024 r. poz. 167 ze zm.).

2. Art. 3 ust. 1 ustawy o PIT.

3. Art. 3 ust. 1, 2a, 2b, z zastrzeżeniem art. 4a ustawy o PIT.

4. Art. 7 ustawy o PIT.

5. Art. 6 ust. 1-3a ustawy o PIT. Por. też: A. Franczak, [w:] *Polskie prawo podatkowe*, red. nauk. B. Brzeziński, A. Franczak, A. Olesińska, wyd. Wolters Kluwer 2024, s. 347–348.

6. Art. 6 ust. 4c ustawy o PIT z zastrzeżeniem ust. 4e, ust. 4g-h i ust. 11-12, dotyczących dochodów z renty rodzinnej, socjalnej, opodatkowanych liniową stawką podatku albo dochodów osób mających miejsce zamieszkania w państwach członkowskich UE, należących do EOG albo Konfederacji Szwajcarskiej.

Nie łączy się z dochodami samotnie wychowującej osoby dochodów osoby pełnoletniej, do ukończenia przez nią 25 roku życia, uczących się w szkołach – podlegających opodatkowaniu na ogólnych zasadach lub podatkiem od przychodów ze zryczałtowaną stawką (z kapitałów pieniężnych – art. 30b ustawy o PIT) oraz przychodów zwolnionych od podatku na mocy art. 21 ust. 1 pkt 148 i 152 ustawy o PIT.

7. Dziennik Ustaw z 2023 r. poz. 810 i 1565. To na mocy tej ustawy wypłacane jest ze środków budżetu Państwa specjalne świadczenie dla rodziców wychowujących dzieci w wieku do ukończenia 18 roku życia (zwolnione od podatku dochodowego).

8. Por. wyroki: WSA we Wrocławiu z 14.12.2023 r., sygn. akt I SA/Wr 561/23 (SIP Lex nr 3649532); WSA w Gorzowie Wlkp. z 12.10.2023 r., sygn. akt I SA/Go 246/23 (SIP Lex nr 3620864); WSA w Łodzi z 05.10.2023 r., sygn. akt I SA/Łd 589/23 (SIP Lex nr 3618635) oraz wyrok NSA w Warszawie z 24.01.2024 r., sygn. akt II FSK 497/21 (SIP Lex nr 3691480).

9. Art. 21 ust. 1 pkt 153 ustawy o PIT. Zwolnienie obejmuje dochody podatnika z wybranych źródeł do kwoty 85.528 zł.

10. Art. 27f ustawy o PIT.

11. Por. wyrok Trybunału Konstytucyjnego z 12.4.2011 r., sygn. SK 62/08 (Dz.U. z 2011 r. Nr 87, poz. 492. URL: https://isap.sejm.gov.pl/isap.nsf/download.xsp/WDU20110870492/T/D20110492TK_.pdf); z zastrzeżeniem zmian odpowiednich przepisów ustawy o PIT.

Por. art. 71 ust. 1 Konstytucji Rzeczypospolitej Polskiej z 2.4.1997 r. (Dz.U. z 1997 r. Nr 78, poz. 483 ze zm.).

Por. także: J. Orłowski, *Opodatkowanie dochodów osób samotnie wychowujących dzieci w Unii Europejskiej*, [w:] *Deboli e indifesi nella societa multiculturale europea. Mniejszości i jednostki słabsze w wielokulturowym społeczeństwie Europy*. Atti della VI Conferenza Internazionale dei Diritti dell'Uomo, Lecce, 29-30 Maggio 2006, Olsztyn–Bari 2008, s. 136–145.

Bartosz Pocałujko,
Faculty of Law and Administration
University of Warmia and Mazury in Olsztyn
ORCID ID: 0009-0004-5602-5925

STABILITY OF FINANCIAL MARKETS IN THE FACE OF WAR IN UKRAINE

Russian invasion of Ukraine is an act of violence of the international order and a challenge to global capital flows and the markets of the countries around invaded Ukraine. The situation of Ukraine's public finances itself is dire. The purpose of this article is to provide an overview of how the Russian onslaught has hampered the financial market.

Ukraine's debt as a result of the war with Russia has increased significantly due to massive defense spending and declining revenues due to the destruction of its infrastructure and economy. Since the beginning of the invasion in February 2022, Ukraine has received significant financial assistance from abroad, both in the form of loans and direct aid. International financial institutions such as the International Monetary Fund (IMF) and the European Union have provided billions of dollars in support. The European Union has set up a €5 billion aid fund to support Ukraine's defense efforts in 2024 [1]. Despite this aid, the country's debt is growing. Ukraine already had serious fiscal problems before the war, and now economists predict the need for further financial assistance and debt restructuring to rebuild the post-conflict economy. International support remains a key component of Ukraine's financial strategy, allowing it to continue fighting and minimize the economic impact of the war [2].

Great economists like Keynes and Schumpeter called the financial market “the headquarters of global capitalism [3].” The war triggered sharp declines in stock markets around the world and a rise in oil and natural gas prices. Russia, as one of the largest exporters of these commodities, has been affected by supply concerns and potential sanctions [4]. The Russian ruble lost value, while the U.S. dollar and Swiss franc gained. The price of gold rose, as did the price of Treasury bonds, especially U.S. Treasury bonds, which is typical in times of crisis. The hryvnia's position in the global currency market is precarious, suggesting markets' doubts about Ukraine's ability to recover financially from the war. The Ukrainian government needs to significantly increase spending on defense, humanitarian aid and infrastructure reconstruction, which it is financing mainly by issuing government bonds [5]. To minimize the crowding out effect, Ukraine is relying on international financial assistance from the European Union, the United States, the IMF and the World Bank to help keep interest rates lower.

Peace in Europe seemed stable, but the war showed that modern capitalist economies require incurring debt. Ukraine's economy faces challenges in incurring new debt for reconstruction. High public debt, geopolitical risks, economic uncertainty, high interest rates, the need to restructure debt and dependence on international aid are limiting Ukraine's ability to raise additional funds [6].

Wallerstein's systems-worlds theory suggests that Ukraine's chances of receiving significant financial assistance may be limited by its position in the global economic order. However, Ukraine plays an important role in the global financial system as a participant in international financial structures such as the IMF and the World Bank [1]. According to the IMF's "Global Financial Stability Report," Ukraine affects financial stability in the Eastern European region. Ukraine's public debt remains a key challenge to the country's continued development, which requires constant attention from international partners and financial institutions. Ukraine has potential for economic development in sectors such as agriculture, industry, information technology and renewable energy [7]. The European Bank for Reconstruction and Development's report "Ukraine: Out of the Crisis, Into Growth" indicates that the Ukrainian economy has a chance to recover through structural reforms, foreign investment and an improved business climate. However, institutional reforms and investments in infrastructure are needed to maximize Ukraine's economic potential [8].

In summary, the Russian invasion of Ukraine caused a significant increase in the country's debt, mainly due to defense spending and infrastructure reconstruction. Despite significant international financial assistance, Ukraine continues to face a growing debt burden, making it difficult to rebuild after the war. The outbreak of war has triggered violent reactions in financial markets, such as declines in global stock markets and rising oil prices. Ukraine needs to take on new debt to rebuild the country, but high geopolitical risk and economic uncertainty pose serious challenges. Despite Ukraine's important role in the global financial system, its future depends on political stability, international aid and debt restructuring.

References

1. Wojna na Ukrainie 2024 na żywo. Najnowsze informacje – relacja. URL: <https://gazetakrakowska.pl/wojna-na-ukrainie-2024-na-zywo-najnowsze-informacje-relacja/ar/c1-16907983>
2. Gawronski. A, Piech K., [2012], Crises of the late 20th century- selected cases, p.835, [in Poland]
3. Ingham G., [2011] Capitalism, p.50-59, [in Poland]
4. Wojna Rosji z Ukrainą. Dzień 732. URL: <https://www.rp.pl/swiat/art39897361-wojna-rosji-z-ukraina-dzien-732>
5. Sorkin A.R. [2012] Big to Fail. A chronicle of the battle that Wall Street and Washington fought together to save the financial system and themselves from collapse [in Poland]
6. Siemiątkowski P., Redo M., [2017] External financial security of the state, p.12-19 [in Poland]
7. Pauly L.W., [2011] The political economy of global financial crises, p.298-302 [in Poland]
8. Czerniejewska K., [2015] Financial addictions as an area of state economic security, p.78-81 [in Poland]

Igor Rapicki,
Students' Club of Public Finance
Faculty of Law and Administration.
University of Warmia and Mazury in Olsztyn
OCRID: 0009-0000-6163-6780

UKRAINE'S FISCAL SYSTEM IN THE FACE OF WAR, A COMPARISON WITH POLAND

The Russian invasion of Ukraine, launched on 24 February 2022, represents an unprecedented act of violation of the international order in Europe since World War II. The purpose of this work is to analyse the impact of this aggression on Ukraine's public finance system and to compare it with that of Poland, a richer and peaceful country. For readers from Western countries such as Poland, this can be an introduction to the study of the peculiarities of Ukraine's fiscal and economic system under wartime conditions. It will also discuss the steps that the Ukrainian state had to take in order to maintain the collection of taxes both for the day-to-day operations of the state and to finance the war effort.

Ukraine's tax system, despite superficial similarities to Polish tax law, is not harmonised at the European level. Key taxes in Ukraine include: personal income tax, corporate profit tax (which is not equivalent to the Polish CIT), war tax, environmental tax, customs duty, excise duty, land tax and other minor taxes and fees. There is also a simplified tax system for companies, similar to the Polish flat-rate personal income tax, with a 3% or 5% rate on income, depending on whether the company pays the Ukrainian equivalent of VAT [1]. In the face of the war, Ukraine was forced to introduce significant tax simplifications. Companies directly affected by the war effort are exempt from taxes and penalties for non-payment. The central register of VAT invoices has been suspended, while VAT on fuel has been reduced from 20% to 7% and excise duties to zero. Companies can choose to pay 2% tax on revenue instead of VAT and CIT, which was previously only available to small businesses. Donations to the armed forces and non-profit organisations have been exempted from taxes. When comparing the Ukrainian tax system with the Polish one, it is worth noting a few important differences. Poland, as a member of the European Union, has a harmonised tax law, which affects the structure and administration of taxes. In Poland, key taxes include: personal income tax (PIT), corporate income tax (CIT), value added tax (VAT), excise duty, and local taxes such as property tax. Polish tax law does not know a war tax or special tax simplifications for companies in conflict zones, as is the case in Ukraine. The Polish tax system, integrated with EU regulations, offers greater stability and predictability. The harmonisation of tax law within the European Union ensures consistency and uniformity of regulations, which makes it easier for businesses to operate in the internal market. In addition, Poland benefits from EU structural funds, which

support infrastructure development and strengthen the economy. Project '10-10-10' [2] proposed by President Zelenski's advisers was to reduce all taxes to 10%, based on the Laffer curve theory [3]. This was supposed to be a step towards changing the culture of paying taxes in Ukraine. Presidential advisor Rodyslav Shurma stressed that Ukraine needed radical tax changes in a wartime environment, referring to the US system where tax avoidance is severely punished [2]. Such reforms, however, require a longer time horizon, as taxation has long-term effects on economic life [4]. The Ukrainian tax system, despite numerous changes since 1991 [5], is still more extensive than the Polish one. It lacks inheritance and gift taxes and property tax, which are partly replaced by other levies. In Poland, inheritance and gift tax and real estate tax are important sources of revenue for local budgets. The taxation of the average working Ukrainian is higher than that of the average Pole, due to different tax structures and levels of taxation. In doing so, it should be borne in mind that the Constitution of Ukraine [6] in doing so, it does not introduce the statutory exclusivity of tax law known from the Polish system [7].

Despite the challenges of the war, the Ukrainian economy has begun to stabilise, achieving GDP growth of around 5% in 2023, following a 29.1% decline in 2022. The stabilisation was due to, among other things, a good agricultural harvest, an expansion of production in the defence sector and new construction investments. A negative impact was exerted by war damage and a decline in real incomes in the private sector, partly offset by an increase in government spending on military personnel salaries and an increase in arms production.

In summary, even yet Hegel considered control over fiscal matters to be one of the essential qualities of an independent state [8]. Ukraine's maintenance of its ability to enforce fiscal dues despite the extremely difficult war situation demonstrates the Ukrainian government's awareness of this fact. Ukraine's tax system, despite many challenges, continues to function, adapting to the extreme conditions of war, which positively demonstrates its flexibility and ability to survive. Poland, as a stable country and EU member, has a more harmonised and predictable tax system. Ukraine, forced to adapt in the face of war, shows considerable flexibility, while Poland enjoys the benefits of stability and European integration. Both countries can learn a lot from each other. Poland can learn from the Ukrainian experience of flexibility and rapid adaptation in extreme conditions, while Ukraine can benefit from the Polish experience in harmonisation of tax law and integration into larger international structures. Cooperation and exchange of experience can contribute to strengthening both tax systems, which is particularly important in the current uncertain times.

References

1. Kwestie podatkowe. URL: [https://biznes-ukraina.pl/assets/files/Kwestie% 20podatkowe%20na%20Ukrainie.pdf](https://biznes-ukraina.pl/assets/files/Kwestie%20podatkowe%20na%20Ukrainie.pdf)

2. Wielka rewolucja podatkowa w Ukrainie. Wszystkie podatki ostro w dół. URL: <https://www.money.pl/gospodarka/wielka-rewolucja-podatkowa-w-ukrainie-wszystkie-podatki-ostro-w-dol-6806996738636736a.html>
3. Skousen M,[2012] The Birth of Modern Economics. Lives and ideas of great thinkers, p.590-591 [in Poland]
4. Gomulowicz A., Małecki J.,[2013] Taxes and tax law, p.72, [in Poland].
5. Czubiński A., Olszewski W., [2003] Historia universal 1939-1997, pp.503-509, [in Poland]
6. 1991 Constitution of Ukraine., https://biblioteka.sejm.gov.pl/wp-content/uploads/2018/02/Ukraina_pol_010118-1.pdf
7. Jarosław Marczak. System podatkowy na Ukrainie. URL: https://dspace.uni.lodz.pl/xmlui/bitstream/handle/11089/17615/foe197_Jaros%C5%82aw_Marczak_113_121.pdf?sequence=1&isAllowed=y
8. G. W. F. Hegel, [1958] Lectures on the Philosophy of History, vol. 1, p. 28. [in Poland]

Александров Михайло Євгенович,
*кандидат юридичних наук, старший дослідник,
провідний науковий співробітник відділу розроблення та вдосконалення
форми одягу науково-дослідної лабораторії спеціального транспорту
та форменого одягу,
Державний науково-дослідний інститут МВС України
ORCID ID: 0000-0001-9574-232X*

ЩОДО УДОСКОНАЛЕННЯ ПРАВОВОГО ЗАБЕЗПЕЧЕННЯ ПРОЦЕСІВ ЗАГАЛЬНОВІЙСЬКОВОЇ ПІДГОТОВКИ ТА ВІЙСЬКОВО-ПАТРІОТИЧНОГО ВИХОВАННЯ

Одним із завдань підготовки населення до національного спротиву є військово-патріотичне виховання [1]. Військово-патріотичне виховання відповідно до Закону України «Про основні засади державної політики у сфері утвердження української національної та громадянської ідентичності» є наскрізним виховним процесом, який спрямовано на формування у громадян України оборонної свідомості, готовності до національного спротиву, підвищення суспільної значущості та поваги до військової служби, мотивації громадян до набуття ними необхідних компетентностей у сфері безпеки і оборони [2].

З визначення військово-патріотичного виховання випливає, що такий процес має бути спрямований на громадян України всіх вікових та соціальних груп. Відповідно, в контексті підготовки до національного спротиву проводиться загальновійськова підготовка населення, яка розподіляється на початкову та базову. Початкова підготовка стосується громадян, які здобувають середню освіту, базова – громадян, які досягли 18-річного віку [1]. Однак, власне військово-патріотичне виховання на сьогодні є елементом лише початкової загальновійськової підготовки населення [3]. Разом із тим, завдання базової підготовки, такі як виховання у громадян високих морально-бойових якостей, почуття відповідальності за захист Батьківщини, дисциплінованості та військового товариства [3], також можна вважати елементами військово-патріотичного виховання. Отже, на нашу думку, військово-патріотичне виховання має стати завданням не тільки початкової, але й базової загальновійськової підготовки.

З цього випливає питання щодо організації процесів військово-патріотичного виховання, а саме визначення відповідальних державно-владних органів, а також форм і методів проведення заходів військово-патріотичного виховання. У Порядку організації та здійснення загальновійськової підготовки громадян України до національного спротиву чітко розмежована відповідальність за загальновійськову підготовку населення: за початкову підготовку відповідає Міністерство освіти і науки України (МОН) спільно з Міністерством оборони України

(Міноборони); за базову – Міноборони разом з іншими заінтересованими центральними органами виконавчої влади [3]. Такий розподіл, на нашу думку, цілком закономірний, адже враховує вікову спрямованість загальновійськової підготовки та національно-патріотичного виховання. Водночас слід зауважити, що відповідальність за базову загальновійськову підготовку та військово-патріотичне виховання населення після досягнення 18-річного віку має покладатися, головним чином, на зацікавлені органи виконавчої влади, на органи місцевого самоврядування, а також на керівництво суб'єктів господарювання. Така теза пов'язана з тим, що наявність підготовленого резерву для лав Збройних Сил України, інших передбачених законом військових і правоохоронних формувань, а також Територіальної оборони ЗСУ має бути пріоритетом для керівників усіх ланок, поза залежністю від державної чи приватної власності підприємств і установ. Відтак, головним завданням Міноборони щодо базової загальновійськової підготовки має бути надання підприємствам і установам усіх форм власності матеріально-технічної бази для здійснення такої підготовки.

Важливим елементом організації як процесів загальновійськової підготовки, так і військово-патріотичного виховання має бути форма проведення таких заходів. У першу чергу, мова має йти про обов'язковість і звітність таких заходів. Ключовим у цьому питанні є мотивація щодо участі в таких заходах. Якщо для початкової загальновійськової підготовки проведення заходів військово-патріотичного виховання є елементом Державного стандарту профільної середньої освіти та, відтак, обов'язковою для всіх здобувачів освіти, то для базової загальновійськової підготовки примусове залучення матиме негативні наслідки. Відтак, головним елементом у плануванні й проведенні базової загальновійськової підготовки серед населення України має бути мотивація шляхом заохочення. Для працівників, які добровільно зголосилися пройти базову загальновійськову підготовку чи підвищити свою кваліфікацію та/або здобути нові військово-професійні звання, мають бути встановлені заохочення у вигляді премій, додаткових відпусток тощо. Одним із суттєвих мотивуючих елементів для підвищення громадянами-працівниками державних установ навичок у військових професіях може стати встановлення офіційної процентної надбавки до заробітної плати за оволодіння такими працівниками військової спеціальності або підвищення практичних навичок з надання домедичної допомоги, стрільби тощо. Для підприємств недержавної форми власності мотивуючим фактором може стати компенсація працівникам проходження спеціальних навчальних курсів, пов'язаних з військовою підготовкою.

Мотивація має бути вирішальним фактором й у проведенні серед населення заходів військово-патріотичного виховання. Наприклад, для закладів державної форми власності таким фактором можуть стати додаткові зарахування у фонд заробітних плат для тих установ, які

регулярно проводять з працівниками заходи військово-патріотичного виховання. У цьому випадку важливим також є встановлення чітких і прозорих форм звітності про проведені заходи.

Таким чином, основним напрямом удосконалення правового забезпечення загальновійськової підготовки та військово-патріотичного виховання населення України нами вбачаються встановлення на рівні підзаконних актів норм заохочення за активну участь у зазначених вище процесах як для окремих працівників, так і для установ різних форм власності.

Список використаних джерел

1. Про основи національного спротиву: Закон України від 16 липня 2021 року № 1702-IX. URL: <https://zakon.rada.gov.ua/laws/show/1702-20#Text> (дата звернення: 13.05.2024).

2. Про основні засади державної політики у сфері утвердження української національної та громадянської ідентичності: Закон України від 13 грудня 2022 року № 2834-IX URL: <https://zakon.rada.gov.ua/laws/show/2834-20#Text> (дата звернення: 13.05.2024).

3. Про затвердження Порядку організації та здійснення загальновійськової підготовки громадян України до національного спротиву: постанова Кабінету Міністрів України від 29 грудня 2021 р. № 1443. URL: <https://zakon.rada.gov.ua/laws/show/1443-2021-%D0%BF#n9> (дата звернення: 13.05.2024).

Багаденко Ірина Петрівна,

*кандидат юридичних наук, старший науковий співробітник,
начальник 2-го науково-дослідного відділу науково-дослідної лабораторії
кримінологічних досліджень та проблем запобігання злочинності
Державного науково-дослідного інституту МВС України,
ORCID ID: 0000-0002-3350-4411*

Оцел Валентина Василівна,

*науковий співробітник 1-го науково-дослідного відділу науково-дослідної
лабораторії кримінологічних досліджень та проблем запобігання
злочинності Державного науково-дослідного інституту МВС України,
ORCID ID: 0000-0002-7708-1086*

ОСОБЛИВОСТІ ЗОВНІШНЬОЇ МІГРАЦІЇ В УМОВАХ ВОЄННОГО СТАНУ

Як відомо, з моменту повномасштабного вторгнення російських військ в Україну розпочалась масова міграція населення, як внутрішня, так і зовнішня. За різною інформацією в перші місяці війни за кордон виїхало понад 6 млн українських громадян. Переважно це були жінки з дітьми та особи похилого віку. Жінки (більшість – у віці 35–44 років (13%)) становили 65% від усіх осіб, які виїхали за кордон [1].

Станом на січень поточного року загальна кількість українців за кордоном становить близько 5 млн осіб. При цьому найбільша частка українських біженців/шукачів тимчасового захисту перебуває в Європі, зокрема в Німеччині (1,3 млн), Польщі (951,6 тис.), Чехії (381,2 тис.) [2]. Поза країнами Європи з початку повномасштабного вторгнення найбільшими країнами за кількістю прийнятих українців є США (280 тис. осіб), Велика Британія (253,2 тис.) і Канада (210,2 тис.). На вибір країни перебування впливали переважно такі фактори: наявність родинних/дружніх зв'язків, межування обраної країни з Україною, рівень соціально-економічного розвитку країни тощо.

Головною особливістю зовнішньої міграції, порівняно із внутрішньою, є те, що за сукупністю різних чинників (як сприятливих, до яких належать успішне працевлаштування або влаштування на навчання в країні перебування тощо, так і несприятливих – втрата житла, роботи на Батьківщині через війну) мігранти можуть не планувати повернення додому після закінчення війни в Україні та будувати своє подальше життя й життя своїх дітей в країні перебування.

Так, за результатами опитування, проведеного в 3 етапи дослідниками Центру економічної стратегії, оцінка повернення українських біженців/шукачів тимчасового захисту після війни здійснюється за трьома сценаріями: оптимістичним, середнім і песимістичним. За оптимістичним сценарієм до України з-за кордону

повернеться 2,2 млн осіб, за песимістичним – 1,2 млн. Серед сприятливих чинників опитані назвали закінчення війни, припинення бойових дій та повітряних ударів, розмінування територій, вищий рівень життя в Україні та можливість знайти добре оплачувану роботу тощо. При цьому жінок, які прагнуть повернення на Батьківщину, на 55% більше, ніж чоловіків. Дослідники пояснюють це тим, що чоловіки можуть побоюватися неможливості повторного виїзду за кордон або покарання в разі його незаконного перетину [3].

Серед інших особливостей зовнішньої міграції слід виокремити адаптацію до умов перебування. Це включає: подолання мовного бар'єру; вивчення місцевих законів, звичаїв/традицій; необхідність підвищення кваліфікаційного рівня/перекваліфікації; умови працевлаштування за контрактом; визначення місця проживання (з урахуванням відстані до розташування місця роботи/навчання) тощо.

Для прикладу, згідно з параграфом 24 щодо тимчасового перебування у Федеративній Республіці Німеччині (ФРН) українські біженці мають право отримати безкоштовне житло, проте вони повинні бути готовими тривалий час проживати в ангарах, гуртожитках, контейнерах чи спортзалах, необов'язково поблизу великого міста. Насамперед через те, що у ФРН наразі спостерігається гостра нестача житла. Також українські біженці мають право на інтеграційні курси та можливість працевлаштування. Зокрема, інтеграційний курс складається з курсу вивчення німецької мови до рівня B1 та тесту «Життя в Німеччині». Його вартість складає близько 1500 євро і сплачує її Федеральне відомство з питань міграції та біженців. У 2023 році Федеральне відомство з питань міграції та біженців витратило на інтеграційні курси близько мільярда євро. Водночас більше половини українських біженців провалюють інтеграційні курси, які передбачені для швидкої адаптації у німецькому суспільстві. Так, за результатами звіту Федеральної аудиторської служби Німеччини, з лютого 2022 року майже 450 тис. українців отримали направлення на інтеграційний курс, однак через завантаженість системи лише менше половини з них отримали місце на курсі. Станом на кінець вересня 2023 року зі 135 тис. українців лише 61255 змогли успішно його закінчити. Таким чином, Федеральна рахункова палата заявила про провал в інтеграції українських біженців [4]. Німецький ринок праці з 2022 року включає роботу на підприємствах для тих, хто не знає німецьку, і висококваліфіковану роботу – для знавців німецької чи англійської мови. Водночас у Німеччині є певна складність із працевлаштуванням жінок з маленькими дітьми, оскільки досить складно знайти роботу й одночасно доглядати за дітьми. Адже специфікою німецької системи є те, що дітей не можна залишати без догляду. Тому для таких жінок в основному пропонують так звану *mini-job* – роботу на неповний робочий день і на неповну ставку з огляду на необхідність догляду за дітьми [5]. А це означає недостатній рівень доходу та ін.

Додатковою особливістю зовнішньої міграції є ризики потрапляння до поля зору злочинців у сфері торгівлі людьми. Так, перебування у стресовому, пригніченому через війну стані, не володіння іноземними мовами, не знання законодавства (звичаїв, традицій) іноземних країн, відсутність необхідних коштів для проживання тощо робить українського біженця/шукача притулку надзвичайно вразливими до ризику щодо потрапляння в ситуацію торгівлі людьми. Найчастіше це потенційна трудова та сексуальна експлуатація. Траплялися випадки, коли людина виконувала роботу, але гроші їй не виплачували, та вона не знала куди звертатися і чи варто шукати правди, бо роботодавці наполягали, що треба бути вдячною вже за дах над головою і прихисток. Або, наприклад, випадки, коли пропонували прихисток якісь приватні особи – найчастіше для жінок і дівчат, жінок з дітьми. В процесі ж виявлялось, що за той прихисток жінка повинна повністю піклуватися про господарство, прибирати будинок і навколо нього, доглядати когось із членів родини. При цьому може стикатися з певними сексуальними домаганнями з боку господарів [6].

Також мають місце відверті пропозиції-примушування до заробітку у сфері сексуальних послуг. Для прикладу, у Польщі, як зазначає голова польського фонду La Strada, людей не викрадають з вулиці для проституції. Вербування для секс-індустрії зазвичай відбувається через Інтернет. Найдієвішим способом маніпуляції для залучення біженок у сферу сексуальних послуг є акцентування на відсутності необхідності знання мови та відсутності проблем із законом (проституція в Польщі згідно з кримінальним законодавством дійсно не є злочином, проте в країні заборонено діяльність, що приносить дохід від проституції інших осіб). Так, у серпні 2023 року в Польщі затримали чотирьох осіб, яких звинуватили в отриманні коштів від того, що вони втягували громадянок України у проституцію та підшукували клієнтів (організована злочинна група діяла під прикриттям фірми з оренди і прибирання приміщень в Пулавах). За даними звіту міжнародної правозахисної організації Human Rights Watch, жінки, які виїхали до Польщі через війну, часто постають перед загрозами потрапити в рабство. Це відбувається через відсутність правового регулювання сфери інтимних послуг і порнографії, а також системних заходів, спрямованих на протидію торгівлі людьми. Жоден орган не має чітких повноважень у цій галузі [7].

Отже, не для всіх українців, які шукають прихисток за кордоном через війну, переїзд до інших країн має сприятливі наслідки. На нових місцях перебування виникають певні труднощі та небезпеки для наших громадян, пов'язані з умовами проживання, працевлаштуванням, навчанням, медичним обслуговуванням, мовним бар'єром, ставленням до них у тих громадах і спільнотах, де вони оселилися, тощо. Більш того, поступово змінюється відношення до наших співвітчизників на третьому році війни: багато країн скорочують витрати на біженців, обмежують

пільговий статус осіб, що перебувають під тимчасовим захистом. Зазначені, а також подальші перспективи перебування українських біженців за кордоном змушують останніх шукати швидкого (подекуди – неофіційного) заробітку, в результаті чого збільшуються ризики втягнення їх у злочинну діяльність, у тому числі торгівлю людьми.

А неповернення українських громадян на Батьківщину у післявоєнний період негативно позначиться на демографічному, соціально-економічному та інших напрямках відновлення України.

Список використаних джерел

1. Українські біженці. Майбутнє за кордоном та плани на повернення. Третя хвиля дослідження. URL: https://ces.org.ua/ukrainian_refugees_third_wave_research/ (дата звернення: 22.03.2024).

2. Презентація результатів дослідження «Шлях додому: хто з українських мігрантів та біженців планує повернутися». URL: <https://www.youtube.com/watch?v=raok2qWdbOA> (дата звернення: 22.03.2024).

3. Біженці з України : хто вони, скільки їх та як їх повернути. Фінальний звіт : Аналітична записка від 29.08.2023. URL: <https://ces.org.ua/refugees-from-ukraine-ukr-final-report/> (дата звернення: 22.03.2024).

4. Інтеграція українців у Німеччині: мовні курси, працевлаштування і перспективи на майбутнє. URL : <https://www.radiosvoboda.org/a/bizhentsi-nimechyna-kursy-roboty/32806271.html> (дата звернення: 10.04.2024).

5. Параграф 24 для біженців: право на отримання посвідки на проживання для шукачів притулку в Німеччині у 2024 році. URL: [https://visitworld.today/uk/blog/1581/paragraph-24-for-refugees-eligibility-for-a-residence-permit-for-asylum-seekers-in-germany#:~:text](https://visitworld.today/uk/blog/1581/paragraph-24-for-refugees-eligibility-for-a-residence-permit-for-asylum-seekers-in-germany#:~:text=(дата звернення: 10.04.2024).) (дата звернення: 10.04.2024).

6. Війна посилила ризики потрапляння в ситуацію торгівлі людьми. URL: <https://la-strada.org.ua/articles/vijna-posylyla-ryzyky-potraplyannya-v-sytuatsiyu-torgivli-lyudmy.html> (дата звернення: 20.04.2024).

7. Користуючись вразливістю: як жінок-біженок за кордоном залучають до роботи в секс-індустрії. URL: [https://bilyayivka.city/articles/328547/koristuyuchis-vrazlivistyu-yak-zhinok-bizhenok-za-kordonom-zaluchayut-do-roboti-v-seks-industrii-](https://bilyayivka.city/articles/328547/koristuyuchis-vrazlivistyu-yak-zhinok-bizhenok-za-kordonom-zaluchayut-do-roboti-v-seks-industrii-(дата звернення: 10.05.2024).) (дата звернення: 10.05.2024).

Бакал Мальвіна Анатоліївна,
*кандидат юридичних наук, провідний науковий співробітник,
Державний науково-дослідний інститут МВС України,
ORCID ID: 0000-0002-7623-890X*

Приходько Вадим Іванович,
*кандидат юридичних наук, старший дослідник,
провідний науковий співробітник,
Державний науково-дослідний інститут МВС України,
ORCID ID: 0000-0003-0452-6854*

ОСОБЛИВОСТІ СПАДКОВОГО ЗАКОНОДАВСТВА В ДЕЯКИХ КРАЇНАХ-ЧЛЕНАХ ЄВРОПЕЙСЬКОГО СОЮЗУ

Звичайно, спадкове законодавство та нормативно-правові акти в Європейському Союзі (далі – ЄС) не залишались поза увагою вітчизняних науковців, а знання зарубіжного спадкового права цілком та повністю обумовлюється практичними потребами.

Євроінтеграція, з початку проголошення незалежності України, є головним і незмінним зовнішньополітичним пріоритетом української держави, а після ратифікації Угоди про асоціацію між Україною та ЄС, яка відбулась 16 вересня 2014 року, євроінтеграційні процеси у нашій державі перемістились у практичну площину.

В умовах повномасштабної російської війни проти України питання євроінтеграційних процесів набувають особливої актуальності. 28 лютого 2022 року Президент України підписав заявку на членство України в ЄС, а 1 березня 2022 року європарламентарі ухвалили резолюцію, яка закликає держави-члени ЄС працювати над наданням Україні статусу кандидата на вступ [1].

Таке прискорення перебігу інтеграційних процесів вимагає адаптувати українське національне законодавство до законодавства країни ЄС, зокрема, у сфері спадкового права.

Враховуючи досвід учених, які розглядали спадкове право в системі права ЄС, вивчивши першоджерела, спробуємо дати загальну характеристику спадкового права в Бельгії, Австрії, Голандії, Фінляндії та Іспанії, а також розглянемо ставки податку в деяких країнах-членах ЄС.

Бельгійський податок на спадщину базується на резидентстві. Правила оподаткування спадщини застосовуються лише в тому випадку, якщо померлий мав постійне місце проживання в Бельгії. Якщо на момент смерті спадкодавець був податковим резидентом Бельгії, податок на спадщину буде застосовуватися до всіх його активів по всьому світу (включаючи нерухомість, розташовану за межами Бельгії) [2].

Якщо спадкодавець, спадкоємець і активи, що успадковуються,

знаходяться в різних країнах, всі зацікавлені юрисдикції можуть претендувати на право застосування податку на спадщину. У таких ситуаціях існує ризик того, що застосування різних внутрішніх правил, що діють у кожній юрисдикції, призведе до багаторазового оподаткування [3].

Передбачено правило одностороннього звільнення від оподаткування: іноземний податок на спадщину, що стягується з іноземних активів, вираховується з бельгійського податку на спадщину на ці активи. Одностороння пільга застосовується лише до спадщини померлих резидентів [4].

З серпня 2008 року податок на спадщину в Австрії було скасовано. Це означає, що спадкоємці, які успадковують майно від своїх родичів, не обкладаються податком на спадщину. Існує зобов'язання повідомляти про спадщину та подарунки. Пожертви від близьких родичів і партнерів по життю на суму від 50 000,00 євро і пожертви від інших груп людей на суму від 15 000,00 євро протягом 5 років, як і раніше, підлягають повідомленню. Неповідомлення податкової інспекції призведе до штрафів. Уряд Австрії наразі не планує повторно запроваджувати податок на спадщину як новий податок на багатство [5].

Голландська податкова система класифікує одержувачів на різні категорії. Партнери та діти: Ставка податку для цієї групи починається з нижчого відсотка для менших сум спадщини і поступово зростає для більших спадщин. Онуки: Зазвичай вони оподатковуються за дещо вищою ставкою, ніж рідні діти. Інші: До цієї категорії належать друзі, далекі родичі та будь-які інші одержувачі. Вони, як правило, стикаються з найвищими податковими ставками на отримання спадщини [6].

Фінський податок на спадщину застосовується до частки спадщини кожного бенефіціара і не поширюється на все майно. Фінське законодавство про податок на спадщину було реформовано у 2009 році. Якщо на момент смерті померлий проживав у Фінляндії, фінський податок на спадщину сплачується з будь-якого отримання активів у спадщину, незалежно від того, чи є бенефіціар природним спадкоємцем або бенефіціаром за заповітом [7]. Оподатковувані особи повинні подати податкову декларацію до муніципального органу протягом 3 місяців після смерті спадкодавця. Сума податку на спадщину розраховується виходячи з вартості успадкованого майна та родинних зв'язків. За отримане право володіння податок на спадщину не стягується. Спадкоємець, який отримує право власності, сплачує знижений податок на спадщину [8].

Іспанське законодавство про податок на спадщину регулюється Законом 29/1987 від 18 грудня 1987 року про податок на спадщину та дарування [9]. Якщо фізична особа, яка не є резидентом Іспанії, отримує спадщину або подарунок, вона повинна подати податкову декларацію в Іспанське податкове агентство (АЕАТ) [10].

Підсумовуючи, доцільно зазначити, що незважаючи на значні відмінності спадкового законодавства держав-членів ЄС, з 17.08.2015 в

Європі діє Регламент ЄС №650/2012 від 4.07.2012, яким введено нові принципи та критерії спадкування на території ЄС та згідно з яким, при розгляді питань про спадщину повинні застосовуватись закони тієї країни, де спадкодавець проживав на момент своєї смерті.

Як, бачимо, кожна країна-член ЄС має свій власний унікальний набір законів і нормативних актів, які регулюють податок на спадщину, з різними ставками, пільгами та процедурами. Незважаючи на ці відмінності, в ЄС існують деякі спільні риси. Наприклад, у більшості країн передбачено право вибору права, коли особи можуть обирати право свого громадянства, яке застосовуватиметься до їхньої спадщини. Крім того, ЄС встановив набір правил, які застосовуються до всіх країн-членів (за винятком Данії та Ірландії), щоб забезпечити певну уніфікацію та справедливість.

Список використаних джерел

1. KURYLO, TETYANA, and ANNA BARANKEVYCH. "Особливості спадкування неповнолітніми особами в країнах Європейського союзу-порівняльно-правовий аналіз." *STUDIA PRAWNICZE KUL* 2 (94) 2023. С. 97-110

2. Inheritance and Estates Tax in Belgium. *RSM Belgium*. URL: <https://www.rsm.global/belgium/en/service/taxation-advice-services/inheritance-and-estates-tax-in-belgium> (дата звернення: 19.05.2024).

3. Weyn A. Belgium's Cross-Border Inheritance Tax Rules | Chambers Expert Focus. *Chambers and Partners | Showcasing the Best Legal Talent*. URL: <https://chambers.com/legal-trends/cross-border-inheritance-tax-rules-in-belgium> (дата звернення: 20.05.2024).

4. Expats, wills under foreign law and Belgian inheritance tax. *FB-tax*. URL: <https://fb-tax.be/en/expats-wills-under-foreign-law-and-belgian-inheritance-tax/> (дата звернення: 16.04.2024).

5. Inheritance Tax in Austria - Amount and Obligation to Report. *Finanz.at*. URL: <https://www.finanz.at/en/taxes/inheritance-tax/> (дата звернення: 18.05.2024).

6. Inheritance and Gifts: Tax rules - Succession - Citizens' and family rights - Citizens - Your rights and obligations in the EU - Tu espacio europeo. *Administracion.gob.es - Punto de Acceso General*. URL: https://administracion.gob.es/pag_Home/en/Tu-espacio-europeo/derechos-obligaciones/ciudadanos/familia/sucesiones/normas-fiscales.html.

7. Inheritance tax. *vero.fi*. URL: <https://www.vero.fi/en/individuals/property/inheritance/> (дата звернення: 19.05.2024).

8. What you need to know about inheritance tax in Finland. *Personal Finance*. Jul 9, 2023. URL: <https://www.personalfinance.fi/inheritance-tax-finland/> (дата звернення: 18.05.2024).

9. Inheritance in Spain with a non-resident or foreigner: Spanish

regulations - FIRMALEX. FIRMALEX. URL: <https://firmalex.com/en/2022/01/28/inheritance-in-spain-with-a-non-resident-or-foreigner-spanish-regulations/> (дата звернення: 19.04.2024).

10. Inheritance and Gifts: Tax rules - Succession - Citizens' and family rights - Citizens - Your rights and obligations in the EU - Tu espacio europeo. *Administracion.gob.es* - *Punto de Acceso General*. URL: https://administracion.gob.es/pag_Home/en/Tu-espacio-europeo/derechos-obligaciones/ciudadanos/familia/sucesiones/normas-fiscales.html.

Баліна Світлана Никифорівна,
*кандидат економічних наук, старший науковий співробітник,
провідний науковий співробітник науково-дослідної лабораторії
кримінологічних досліджень та проблем запобігання злочинності
Державного науково-дослідного інституту МВС України,
ORCID ID: 0000-0002-4046-1173*

ОСОБЛИВОСТІ ОТРИМАННЯ БЛАГОДІЙНОЇ (ГУМАНІТАРНОЇ) ДОПОМОГИ ЩОДО ЛІКАРСЬКИХ ЗАСОБІВ В УМОВАХ ВОЄННОГО СТАНУ

З початком повномасштабного вторгнення російської федерації з метою подолання негативних соціальних наслідків та посилення обороноздатності держави значно зросли обсяги товарів гуманітарної допомоги, що постачаються за рахунок вітчизняних та іноземних донорів. Тільки в період з 04 березня по 27 вересня 2022 року на територію України було ввезено майже 900 тисяч тон гуманітарних вантажів. За даними Служби фінансового спостереження ООН (FTS), станом на 20 грудня 2022 року гуманітарні організації в Україні отримали понад 3 млрд доларів США [1]. Така масована гуманітарна допомога стала несподіваною проблемою для українських фармацевтичних компаній. Лікувальні установи часто були перевантажені гуманітарними препаратами, а українські фармацевтичні підприємства – не змогли постачати свою продукцію у певних сегментах ринку.

В Рекомендаціях щодо пожертвування ліків (2010 р.), розроблених Всесвітньою організацією охорони здоров'я у співпраці з основними міжнародними агентствами, що займаються гуманітарною допомогою та розвитком, відмічаються такі важливі проблеми, з якими стикалися в минулому щодо медичних пожертв: пожертвовані ліки не стосувалися надзвичайної ситуації, захворювання або цільового рівня допомоги. Надані ліки були невідомі місцевим медичним працівникам та пацієнтам або не відповідали узгодженій на місцевому рівні політиці та стандартним рекомендаціям щодо лікування; пожертвовані ліки надходили без сортування та були марковані мовою, яку не дуже добре розумів одержувач. Деякі донорські ліки були під торговими назвами, які не зареєстровані для використання в країні-одержувачі і без міжнародної непатентованої назви або генеричної назви на етикетці. Іноді ліки були передані без необхідних документів; ліки були передані в неправильних кількостях, що призвело до ситуацій, коли великі запаси було неможливо використати протягом терміну придатності, що залишився; пожертвовані ліки надійшли до країн з дуже коротким терміном придатності. Деякі запаси довелося утилізувати, іноді це відбувалося за рахунок уряду-одержувача. Крім того, накопичення невикористаних ліків може спричиняти їх розкрадання та продаж на чорному ринку [2]. З низкою подібних проблем зіткнулися і в нашій країні при отриманні благодійної (гуманітарної) допомоги щодо лікарських засобів.

У зв'язку з введенням відповідно до Закону України "Про правовий режим воєнного стану", Указу Президента України від 24.02.2022 р. № 64 "Про введення воєнного стану в Україні" правового режиму воєнного стану Кабінетом Міністрів України було встановлено спрощений порядок щодо отримання, використання, обліку та звітності благодійної допомоги від юридичних та фізичних осіб - резидентів і нерезидентів. Зокрема, постанова Кабінету Міністрів України від 05.03. 2022 р. № 202 «Деякі питання отримання, використання, обліку та звітності благодійної допомоги» (втратила чинність згідно з постановою Кабінету Міністрів України від 05.09.2023 р. № 953) передбачала, що в умовах воєнного стану не поширюються встановлені законодавством вимоги щодо отримання, використання, обліку та звітності вказаної благодійної допомоги. Також, під час воєнного стану звичний Порядок митного оформлення вантажів гуманітарної допомоги, затверджений постановою Кабінету Міністрів України від 22.03.2000 р. № 544, не застосовується. Відповідно до ч. 7 ст. 15 Закону України «Про гуманітарну допомогу» від 22.10.1999 р. № 1192 на період дії воєнного стану Кабінет Міністрів України має право визнавати окремі категорії товарів гуманітарною допомогою без здійснення процедури визнання таких товарів гуманітарною допомогою у кожному конкретному випадку[3]. Дане спрощення – введення декларативного принципу, було реалізовано раніше постановою КМУ від 01.03.2022 р. № 174 та мало на меті пришвидшення процесу надання допомоги в Україну, однак мало й іншу сторону – звітність у звичному вигляді не подавалась. Відповідно, отримувачі допомоги не могли підтвердити її цільове використання, що могло сприяти зловживанням у використанні наданої гуманітарної допомоги. Тимчасова слідча комісія, утворена відповідно до Постанови Верховної Ради України від 20.09. 2022 р. № 2603-IX, за результатами проведеного розслідування зауважила, що нормативно-правові акти Кабінету Міністрів України, прийняті у 2022 року, що регламентують порядок ввезення, зберігання та розподілу гуманітарної допомоги, суперечать Закону України "Про гуманітарну допомогу", а в окремих випадках - фактично скасовують дію норм цього Закону, що є неприпустимим, зважаючи на необхідність дотримання принципу правової визначеності та підпорядкованості за юридичною силою нормативно-правових актів виконавчої влади законам. Це призводить до відсутності належного контролю та породжує значну кількість корупційних ризиків на кожному окремому етапі надання гуманітарної допомоги[4]. Проте, 08.11. 2023 р. Верховна Рада України ухвалила Закон № 3448-IX «Про внесення змін до деяких законодавчих актів щодо спрощення порядку ввезення, обліку та розподілу гуманітарної допомоги» [5], який містить низку важливих норм, що врегульовують, в тому числі зазначені, питання ввезення та обліку гуманітарної допомоги.

У першу чергу - законодавчо закріплюється спрощення процедури ввезення, обліку та розподілу гуманітарної допомоги. Також на рівні Закону запроваджується необхідність використання електронної системи обліку гуманітарної допомоги. Мінсоцполітики з 1 грудня 2023 року

запустило Автоматизовану систему реєстрації гуманітарної допомоги. Окрім цього, розширюється перелік отримувачів гуманітарної допомоги. До переліку додаються іноземні благодійні організації, представництва яких акредитовані в Україні, неприбуткові державні та комунальні установи, органи місцевого самоврядування, надавачі соціальних послуг. Врегульовується питання визнання товарів гуманітарною допомогою. Товари, придбані благодійними організаціями за кордоном, визнаються гуманітарною допомогою, якщо вони безоплатно роздані набувачам протягом 90 днів з дати перетину митного кордону. Законом встановлено, що у період дії воєнного стану та протягом трьох місяців після його припинення чи скасування Кабінет Міністрів України має право встановлювати спрощений порядок визнання допомоги гуманітарною за декларативним принципом і розглядати та приймати рішення про розширення переліку отримувачів гуманітарної допомоги. Що стосується організації отримання медичної гуманітарної допомоги, то на засіданні Кабінету Міністрів України 19.03.2022 погоджено визначити Міністерство охорони здоров'я України (МОЗ) уповноваженим органом, що забезпечує облік медичної гуманітарної допомоги, що надходить на територію України, сортування її на складах першого вивантаження в Україні, а також її розподіл та доставку до регіонів. МОЗ забезпечує збір потреб в медичній гуманітарній допомозі від закладів охорони здоров'я незалежно від форми власності та підпорядкування, що залучаються до надання медичної допомоги в умовах воєнного стану[6]. Наказом МОЗ «Деякі питання отримання гуманітарної та благодійної допомоги в умовах воєнного стану» від 12.03.2022 № 474 уповноважено[7]: державну установу "Центр громадського здоров'я МОЗ" – на отримання лікарських засобів та інших товарів, необхідних для належного забезпечення сфери охорони здоров'я в умовах воєнного стану, які надходять на безоплатній основі (даруються, жертвуються) у вигляді гуманітарної та благодійної допомоги; державне підприємство "Медичні закупівлі України" та комунальне некомерційне підприємство Львівської обласної ради "Обласна база спеціального медичного постачання" – на отримання наркотичних засобів, психотропних речовин і прекурсорів, необхідних для належного забезпечення сфери охорони здоров'я в умовах воєнного стану, які надходять також на безоплатній основі. Зазначені установи забезпечують відповідно і її прийняття, зберігання та розподіл. Організація збору потреб, обліку допомоги, її розподілу здійснюється через інформаційно-аналітичну систему «MedData».

Стосовно спрощеного порядку визнання допомоги гуманітарною за декларативним принципом МОЗ, на нашу думку, слушно зауважує, що впровадження такої можливості визнання гуманітарної допомоги є недоречним, оскільки може призвести до безконтрольного ввезення невідповідної якості такої продукції та до введення в обіг лікарських засобів, які мають у своєму складі наркотичні засоби, психотропні речовини та прекурсори, інші сильнодіючі речовини. Крім того, існує велика вірогідність направлення вантажів гуманітарної допомоги на

адреси отримувачів без їх згоди або без їх відома, використовуючи виключно реквізити організацій отримувачів гуманітарної допомоги, що знаходяться у відкритому доступі. Це, в свою чергу, може призвести до використання лікарських засобів гуманітарної допомоги не за призначенням або їх ненадходження до закладів охорони здоров'я, які їй дійсно потребують. Вирішення даної проблеми вбачається у необхідності внесення змін до деяких законодавчих актів щодо спрощення порядку ввезення, обліку та розподілу гуманітарної допомоги.

Список використаних джерел

1. Пояснювальна записка до проекту Закону України «Про внесення змін до деяких законодавчих актів щодо спрощення порядку ввезення, обліку та розподілу гуманітарної допомоги». URL: <https://itd.rada.gov.ua/0be074b7-adba-47ff-8c83-fbe7e6b24fcb> (дата звернення 05.05.2024).
2. Рекомендації щодо пожертвування ліків (2010 р.). URL: <https://www.apteka.ua/article/641882> (дата звернення 05.05.2024).
3. Закон України «Про гуманітарну допомогу» від 22.10.1999 р. № 1192 (редакція 23.01.2024 р.). URL: <https://zakon.rada.gov.ua/laws/show/1192-14#Text>
4. Постанова Верховної ради України «Про звіт Тимчасової слідчої комісії Верховної Ради України з питань розслідування можливих порушень законодавства України у сфері отримання, розподілу, транспортування, зберігання, використання за цільовим призначенням гуманітарної та іншої допомоги, а також неефективного використання державного майна, яке може бути використане для тимчасового розміщення внутрішньо переміщених осіб та забезпечення інших потреб держави» від 21.09. 2023 р. № 3395-IX. URL: <https://zakon.rada.gov.ua/laws/show/3395-20#Text> (дата звернення 05.05.2024).
5. Закон України «Про внесення змін до деяких законодавчих актів щодо спрощення порядку ввезення, обліку та розподілу гуманітарної допомоги» від 08.11.2023 № 3448-IX .URL: <https://zakon.rada.gov.ua/laws/show/3448-20#Text> (дата звернення: 05.05.2024).
6. Механізм надання державою гуманітарної допомоги в умовах воєнного стану (станом на 01 червня 2022 року). Київ, 2022. URL: <https://nazk.gov.ua/wp-content/uploads/2022/07/Mehanizmy-nadannya-derzhavnoyu-gumanitarnoyi-dopomogy-v-umovah-voyennogo-stanu.pdf> (дата звернення 05.05.2024).
7. Наказ МОЗ «Деякі питання отримання гуманітарної та благодійної допомоги в умовах воєнного стану» від 12.03.2022 № 474. URL: <https://zakon.rada.gov.ua/rada/show/v0474282-22#Text> (дата звернення 05.05.2024).

Василюк Богдан Леонідович,
Аспірант Львівського державного університету внутрішніх справ
ORCID ID: 0009-0008-5058-0556

ОКРЕМІ АСПЕКТИ УСИНОВЛЕННЯ: АДМІНІСТРАТИВНА ПРОЦЕДУРА

На сьогоднішній день, в умовах воєнного стану в Україні, питання усиновлення дітей набуло значного розвитку, що зумовило прийняття швидких та не завжди обдуманих рішень на рівні підзаконних нормативно-правових актів. Питання усиновлення відображено в Законі України «Про охорону дитинства» [1, ст. 24], Законі України «Про забезпечення організаційно-правових умов соціального захисту дітей-сиріт та дітей, позбавлених батьківського піклування» [2, ст.ст. 1, 6], Сімейному кодексу України [3, Глава 18].

Адміністративна процедура усиновлення відображена у п. 21, 21⁻¹, 22, 22⁻¹ «Порядку провадження діяльності з усиновлення та здійснення нагляду за отриманням прав усиновлених дітей», затвердженого постановою Кабінету Міністрів України від 08.10.2008 №905 (із змінами та доповненнями) [4].

Окремими прогалинами на наш погляд в даній процедурі є те, що Кабінет Міністрів України доповнив «Порядок провадження органами опіки та піклування діяльності, пов'язаної із захистом прав дитини», затверджений постановою Кабінету Міністрів України від 24.09.2008 №866 (в редакції постанови КМУ від 22.03.2022 року №349 «Про внесення змін до деяких постанов Кабінету Міністрів України щодо захисту прав дітей на період надзвичайного або воєнного стану»)(далі - Порядок), новим розділом (від пунктів 78-82). Так п. 79 Порядку дозволяє влаштовувати дітей-сиріт, дітей, позбавлених батьківського піклування під опіку/піклування з спрощеною процедурою особам, яка перебуває у сімейних, родинних відносинах з дитиною (у тому числі хрещеним батькам). Такі заяви та скорочений пакет документів подавався в службу у справах дітей, яка відповідно до п. 82 не підлягала розгляду на засіданні комісії з питань захисту прав дитини, а відразу готувався проект рішення без комісійного розгляду та повної перевірки [5].

Майбутній опікун/піклувальник мав право згодом виявити бажання усиновити підопічну дитину з урахуванням п. 24 «Порядку провадження діяльності з усиновлення та здійснення нагляду за отриманням прав усиновлених дітей», затвердженого постановою Кабінету Міністрів України від 08.10.2008 №905 (із змінами та доповненнями) та аб. 1 та 2 п. 79 Порядку, який відсилає до п. 10 ч. 1 ст. 212 Сімейного кодексу України, чим не враховано інші пункти ч. 1 ст. 212 Сімейного кодексу України, що зумовлювало неповну перевірку усиновлювачів та можливість недостовірної інформації про них. Окрім того, відповідно до ч. 1 ст. 213 Сімейного кодексу України такі особи мають переважне право на

усиновлення дитини. На практиці були випадки, коли особи отримували свідоцтва про хрещення вже після набуття дитиною відповідного статусу, чим спрощували собі процедуру опікунства/піклування та в подальшому і усиновлення під час дії воєнного стану. Тому Кабінет Міністрів України вніс зміни постановою від 22.03.2024 №331 у п. 79 Порядку та слова «у тому числі хрещені батьки)» замінив словами «(особа, що стала хрещеним батьком/матір'ю дитини до моменту набуття нею статусу)» для уникнення махінацій щодо цього [6].

Ще однією прогалиною на наш погляд, є доповнення абзацу 2 п. 35 Порядку, який визначає, що діти-сироти, діти позбавлені батьківського піклування, які перебувають на обліку з усиновлення, можуть бути тимчасово влаштовані в сім'ї громадян України, які перебувають на обліку кандидатів в усиновлювачі та проживають (перебувають) на території України, крім територій активних бойових дій та тимчасово окупованих Російською Федерацією територій, включених до переліку територій, на яких ведуться (велися) бойові дії або тимчасово окупованих Російською Федерацією, затвердженого Мінреінтеграції, для яких не визначена дата завершення бойових дій або тимчасової окупації, за умови наявності позитивного висновку районної, районної у м. Києві та Севастополі держадміністрації, виконавчого органу міської, районної у місті (у разі утворення) ради про доцільність усиновлення та відповідність його інтересам дитини і подання до суду заяви щодо усиновлення таких дітей [6].

Частиною 1 ст. 6 Закону № 2342-IV від 13.01.2005 визначається пріоритетність форм влаштування дітей-сиріт та дітей, позбавлених батьківського піклування, де відповідний орган опіки та піклування вживає вичерпних заходів щодо влаштування дитини в сім'ї громадян України - на усиновлення, під опіку або піклування, у прийомні сім'ї, дитячі будинки сімейного типу [2].

Відповідно до ч. 6 ст. 24 Закону № 2402-III від 26.04.2001 усиновлення (удочеріння) є оформлена спеціальним юридичним актом (рішенням суду) передача на виховання в сім'ю неповнолітньої дитини на правах сина чи дочки [1].

Статтею 223 Сімейного кодексу України передбачено, що особа, яка бажає усиновити дитину, подає до суду заяву про усиновлення. Подання такої заяви через представника не допускається. Заява про усиновлення може бути відкликана до набрання чинності рішенням суду про усиновлення. А вже ст. 225 Сімейного кодексу України передбачає, що моментом здійснення усиновлення є день набрання чинності рішення суду про усиновлення [3]. Отже, влаштування дітей-сиріт, дітей позбавлених батьківського піклування до моменту набрання законної сили рішення суду про усиновлення відповідно до абзацу 2 п. 35 Порядку суперечить ч. 6 ст. 24 Закону № 2402-III від 26.04.2001 та ст.ст. 223, 225 Сімейного кодексу України.

Хорошим прикладом може слугувати рішення ЄСПЛ у справі «Лазоріва проти України» (Заява № 6878/14) від 17.04.2018 року, у якому суд констатував порушення ст.8 Конвенції щодо не розгляду судами її заяв про встановлення опіки над племінником при розгляді справи про його усиновлення іншими людьми. Суд зазначив, що «приватне життя» є ширшим поняттям ніж «сімейне життя», яке є ширшим поняттям і охоплює, *inter alia*, право на встановлення та розвиток стосунків з іншими людьми (див. рішення у справах «Е.Б. проти Франції» [ВП] (E.B. v. France) [GC], заява № 43546/02, пункт 43, від 22 січня 2008 року, «Парадізо та Кампанеллі проти Італії» [ВП] (Paradiso and Campanelli v. Italy) [GC], заява № 25358/12, пункти 161-165, ЄСПЛ 2017 (витяги), та «А.Х. та інші проти Росії» (A.H. and Others v. Russia), заява № 6033/13 та 15 інших заяв, пункт 383, від 17 січня 2017 року) [7].

На виконання рішення ЄСПЛ у справі «Лазоріва проти України» (Заява № 6878/14) від 17.04.2018 року постановою Великої Палати Верховного Суду від 16.10.2018 року у справі №2-о-73/2012 здійснено перегляд судового рішення з підстави, передбаченої пунктом 2 частини третьої статті 423 ЦПК України, а саме у зв'язку зі встановленням міжнародною судовою установою, юрисдикція якої визнана Україною, порушення Україною міжнародних зобов'язань при вирішенні даної справи судом, якою скасовано ухвалу апеляційного суду Чернівецької області та ухвалу Вищого спеціалізованого суду України з розгляду цивільних і кримінальних справ від 10 липня 2013 року та направити справу на новий апеляційний розгляд [8]. Основна підстава скасування була недотримання процедурних питань. Суддями ВП ВС у даній справі постановлена окрема думка, щодо переважаючого інтересу дитини залишитись в сім'ї усиновлювачів, а не під опікою тітки, яка проживає за межами України та бачила племінника лише пару разів [9]. Відтак у разі подачі рішення про усиновлення до державного органу реєстрації актів цивільного стану після апеляційного розгляду, ще до рішення ЄСПЛ та перегляду ВП ВС даного рішення в порядку п. 2 ч. 3 ст. 423 ЦПК України є необхідність застосування п. 2 ч. 2 ст. 88 Закону України «Про адміністративну процедуру», як відкликання правомірного адміністративного акту, у зв'язку з істотною зміною фактичних обставин, на підставі яких прийнято такий адміністративний акт. Окрім того, ч. 2 ст. 1 Закону № 2073-IX від 17.02.2022 не має застережень щодо його поширення та застосування в питаннях усиновлення [10].

Підсумувавши зазначене, можемо констатувати, що усиновлення під час дії воєнного стану має свої недоліки та переваги, однак, уповноважені органи здійснюють приведення нормативних та підзаконних актів у відповідність до норм вищої юридичної сили, які не завжди відповідають «найкращим інтересам дитини» та принципу «пропорційності».

Список використаних джерел

1. Про охорону дитинства: Закон України від 26.04.2001 № 2402-III. *Відомості Верховної Ради України* від 27.07.2001 2001 р., № 30, стаття 142
2. Про забезпечення організаційно-правових умов соціального захисту дітей-сиріт та дітей, позбавлених батьківського піклування: Закон України від 13.01.2005 № 2342-IV. *Відомості Верховної Ради України* від 11.02.2005. 2005 р., № 6, стор. 267, стаття 147
3. Сімейний кодекс України: Закон України від 10.01.2002 р. № 2947 III. *Відомості Верховної Ради України*. 2002. № 21-22. Ст. 135.
4. Порядок провадження діяльності з усиновлення та здійснення нагляду за отриманням прав усиновлених дітей: затверджений Постановою КМУ від 8.10.2008 №905: / Законодавство України. URL: <https://zakon.rada.gov.ua/laws/show/905-2008-%D0%BF#Text>
5. Порядок провадження органами опіки та піклування діяльності, пов'язаної із захистом прав дитини: затверджений Постановою КМУ від 24.09.2008 року №866: / Законодавство України. URL: <http://zakon2.rada.gov.ua/laws/show/866-2008-%D0%BF/page>
6. Деякі питання провадження діяльності з усиновлення та влаштування дітей-сиріт, дітей, позбавлених батьківського піклування, соціального захисту дітей, залишених без батьківського піклування: затверджені Постановою КМУ від 22.03.2024 року №331: / Законодавство України. URL: <https://zakon.rada.gov.ua/laws/show/331-2024-%D0%BF#n13>
7. ЄСПЛ справа «Лазоріва проти України» (Заява № 6878/14) від 17.04.2018 // Офіційний вісник України від 02.05.2019 2019 р., № 33, стор. 61, стаття 1194
8. Постанова Великої Палати Верховного Суду від 16.10.2018 року (справа №2-о-73/2012) . URL: Режим доступу: <https://reyestr.court.gov.ua/Review/77286377>
9. Окрема думка суддів Великої Палати Верховного Суду Кібенко О.Р., Князева В. С., Яновської О.Г. в цивільній справі № 2-о-73/2012, провадження № 14-384звц18 від 16.10.2018 року URL: <https://reyestr.court.gov.ua/Review/77654150>
10. Про адміністративну процедуру: Закон України від 17.02.2022 № 2073-IX // *Відомості Верховної Ради України* від 17.11.2023 2023 р., № 15, стор. 5, стаття 50

Васюта Юлія Володимирівна,
ад'юнкт кафедри криміналістики та судової медицини,
Національна академія внутрішніх справ
ORCID ID: 0000-0003-2954-0230

ВЗАЄМОДІЯ ЧЛЕНІВ СПІЛЬНИХ СЛІДЧИХ ГРУП КРІЗЬ ПРИЗМУ ФІЛОСОФСЬКО-ПРАВОВОЇ РЕФЛЕКСІЇ

Глобальний масштаб та наслідки міжнародної злочинності вимагають співробітництва між державами задля боротьби з негативними діями. Виклики транснаціональної злочинності потребують належного міжнародного співробітництва та міждисциплінарного, методологічного забезпечення. Так, під час розслідування транснаціональних кримінальних правопорушень пріоритетну значущість має створення та діяльність спільних слідчих груп. Для забезпечення захисту прав, свобод та інтересів людини, верховенства права та проведення швидкого, повного та неупередженого розслідування кримінальних правопорушень необхідно організувати взаємодію членів спільних слідчих груп як всередині цієї форми співпраці, так і ззовні (з іншими суб'єктами кримінального провадження) в процесі проведення слідчих та негласних слідчих (розшукових) дій.

У контексті нашого дослідження розглянемо взаємодію членів спільних слідчих груп під час розслідування кримінальних правопорушень, завдяки філософсько-правовому підходу.

Передусім філософський словник термінів тлумачить взаємодію як загальнонаукову філософську категорію, яка відображає детермінацію та системно-структурну організацію об'єктивної реальності: «1) всезагальна форма зв'язку предметів та явищ навколишнього світу, яка здійснюється в результаті їх взаємних змін; 2) філософська категорія, що відображає різновид взаємозв'язку – обопільний вплив різних об'єктів одне на одного та наслідки і зміни, спричинені таким впливом» [1, с. 55]; 3) у гуманітарних науках, замість терміна «взаємодія», найчастіше використовується термін «інтерація». З огляду на вищезазначене, уповноважені особи компетентних органів держав під час розслідування кримінальних проваджень формують особливу, характерну лише для них (враховуючи слідчі ситуації), категорію відносин. Відтак, міжнародне правове поле об'єднує слідчих, прокурорів, оперативних працівників, спеціалістів-криміналістів, експертів та інших учасників міжнародного співробітництва, які проводять процесуальні дії з конкретною метою – встановлення винних та притягнення останніх до кримінальної відповідальності. У свою чергу, варто зауважити, що, вирішуючи фундаментальні теоретичні проблемні питання в правовій площині, важливу значущість має філософсько-правовий аспект, завдяки якому можна уникнути релятивізації чи догматизації [2, с. 133].

Окрім того, до взаємодії зі слідчим залучається досить широке коло суб'єктів як на державному, так і на міжнародному рівнях. Цей тип системно-структурних відносин реалізується на будь-якому етапі розслідування кримінальних правопорушень. А тому, доцільно віднести взаємодію як практичний складник до криміналістичної методики розслідування кримінальних правопорушень спільними слідчими групами.

Також у криміналістичній науці категорія взаємодії застосовується в контексті виявлення, фіксації, дослідження слідоутворень від вчиненого кримінального правопорушення. У свою чергу, забезпечується найбільш повне і ефективно виявлення й використання слідів злочинця у процесі доказування. Так, спільне виконання суб'єктами певних завдань для досягнення мети формує взаємодію. Зокрема, у процесі діяльності спільних слідчих груп їх члени співпрацюють з іншими міжнародними організаціями (Інтерпол, Європол, Євроюст та ін.).

Крім цього, правовідносини, які виникають у процесі взаємодії, утворюють баланс повноважень суб'єктів. Зокрема, уповноважені особи, які є учасниками кримінального провадження, реалізують свої права та обов'язки щодо доказової пізнавальної діяльності, а судові органи здійснюють свої повноваження щодо встановлення істини. Слушною є думка В.В. Коцинець щодо наближення пізнання і доказування до криміналістичної характеристики кримінального правопорушення загалом [3, с. 95-101].

Доцільно акцентувати увагу на взаємодії членів спільних слідчих груп в контексті правової аксіології, зокрема керуючись правовим ідеалом справедливості як одним із основних цінностей під час розслідування кримінальних правопорушень. Без справедливості як цінності особистості, без ціннісно-нормативних орієнтацій складно сформувати справедливу правову систему. У зв'язку з недостатнім розвитком відповідних установок особистості та прогалинами в реалізації принципу справедливості в правовому полі, лише пильна увага до обох компонентів здатна досягти успіху в правотворчості [4, с. 45].

Таким чином, міждисциплінарна методологія розкриває нові перспективи для належної відповіді на актуальні правничі запити, використання потенціалу криміналістичних методів, досягнення синергетичного ефекту від міждисциплінарних досліджень. Особлива значущість філософсько-правової рефлексії та проведення на її основі комплексних наукових досліджень стає зрозумілою, з огляду на низку закономірностей і тенденцій злочинності, які не можна опанувати та систематизувати, керуючись традиційним методологічним інструментарієм. Так, взаємодія членів спільних слідчих груп під час кримінального провадження дозволяє оптимізувати системно-структурну діяльність суб'єктів, забезпечуючи ефективність розслідування та судового розгляду загалом. З огляду на вищезазначене, перспективним напрямом реалізації взаємодії членів спільних слідчих груп стане

запровадження криміналістичних рекомендацій під час проведення процесуальних дій в межах криміналістичної тактики, методики та техніки, зокрема у формі нормативно-правових положень національного та міжнародного законодавства. Також доцільно зазначити, що діяльність особливої форми міжнародного співробітництва забезпечує система правових цінностей, яка, у свою чергу, є складником конкретно-історичного типу праворозуміння.

Список використаних джерел

1. Філософія: словник термінів та персоналій. В.С. Бліхар, М.А. Козловець, Л.В. Горохова, В.В. Федоренко, В.О. Федоренко. Київ. 2020. 274 с.
2. Симон Ю.С. Практична філософія та дискурсивна етика як чинники професійного самовизначення особистості поліцейського. *Актуальні питання правового та патріотичного виховання здобувачів вищої освіти ЗВО зі специфічними умовами навчання в умовах воєнного стану: матеріали наук.-теорет. конф., присвяч. Дню науки та пам'яті С.М. Легуші (Київ, 19 трав. 2022 р.)*, редкол.: С.Д. Гусарєв, С.С. Чернявський, Н.М. Пархоменко та ін. Київ: Нац. акад. внутр. справ, 2022. С. 131–135.
3. Кощинець В.В. Спеціальне психологічне пізнання в юрисдикційному процесі: монографія. В.В. Кощинець; наук. ред. М. В. Костицький. Київ. ФОП Маслаков, 2018. 282 с.
4. Павлишин О.В., Васюта Ю.В. Справедливість як елемент ідеї права та її місце в системі правових цінностей. *Філософські та методологічні проблеми права*. 2020. № 2 (20). С. 40–47. DOI: <https://doi.org/10.33270/02202002.40>.

Ватула Олена Миколаївна,
Аспірантка групи Пр23Д2,
Інститут держави і права ім. В.М. Корецького НАН України
ORCID ID: 0009-0006-6068-9323

ПОЗБАВЛЕННЯ БАТЬКІВСЬКИХ ПРАВ ЗА ЄВРОПЕЙСЬКИМ ЗАКОНОДАВСТВОМ

Позбавлення батьківських прав є серйозним юридичним інструментом, який застосовується як крайній захід для захисту дітей. У різних країнах існують свої підходи до цього питання, в загальному вигляді вони більш-менш схожі між собою і керуються принципом забезпечення інтересів дитини. Порівнюючи законодавчі положення доволіно обраних країн Європейського Союзу з цього питання, на нашу думку, слід зосередитися на термінології, підставах, компетенції учасників процесу та наслідках позбавлення батьківських прав, крім того важливо дослідити, чи можлива добровільна відмова батьків від своїх прав. Вивчаючи європейський досвід з будь-якого питання важливо також зважати на систему права цих країн, оскільки її особливості можуть відбиватися на практичній реалізації цих питань.

В Англії і Уельсі у батьків щодо дитини діє правове поняття батьківської відповідальності (англ. «parental responsibility»), що означає всі права, обов'язки, повноваження та відповідальність, які за законом мають батьки дитини щодо дитини та її майна, що тлумачиться трохи ширше, ніж права батьків в Україні (розділ 3 (1) частини 1 Закону про дітей) [1]. Повного тлумачення змісту правомочностей батьків, які входять в поняття батьківської відповідальності, законодавством не передбачено. Їх можна віднайти в окремих судових рішеннях, які створюють прецедент і лягають в основу права цих країн.

Процедура позбавлення батьківських прав, а точніше зняття батьківської відповідальності, регулюється сімейним законодавством і реалізовується через судову систему. Основною підставою для позбавлення батьківських прав є неспроможність батьків виконувати свої обов'язки або завдання шкоди дитині. Звернутися з відповідним запитом до суду може як мати чи служба у справах дітей, так і сам батько, щоправда, в останньому випадку складно отримати бажане рішення суду. Суд може прийняти рішення про позбавлення батьківських прав у випадках жорстокого поводження, зловживання алкоголем чи наркотиками, або ж серйозної загрози для здоров'я та життя дитини. Здебільшого суди, приймаючи будь-які рішення щодо дітей керуються тим, що ступінь обмеження має бути пропорційним шкоді, якої дитина може уникнути [2]. Прийняття такого рішення здійснюється у відкритому судовому процесі, де всі зацікавлені сторони мають право висловитися.

При цьому, важливо звернути увагу на те, що права та обов'язки батьків відокремлені від обов'язку сплачувати аліменти, який продовжується незалежно від участі батьків в житті дитини (розділ 3 (4) частини 1 Закону про дітей) [1]. Тобто, припинення батьківської відповідальності не припиняє обов'язок утримувати дитину. Саме тому самозвернення батька до суду не завжди відповідає його істинним потребам.

В результаті позитивного рішення суду, батько або мати, яких позбавили прав щодо дитини, не можуть більше законно приймати рішення щодо життя, виховання та догляду за дитиною. Важливо, що таке позбавлення не передбачає можливості комунікувати з дитиною без відповідного окремого рішення суду. При цьому в таких батьків залишаються фінансові зобов'язання щодо утримання цієї дитини.

В окремих випадках можливе відновлення батьківських прав, якщо дитина не була усиновлена і якщо це на переконання суду буде відповідати її інтересам. В окремих випадках суд враховує думку дитини при прийнятті рішення (наприклад, досягнення певного віку).

Сімейне законодавство Чеської Республіки оперує поняттями «батьківська відповідальність» (чес. «rodíčovská zodpovědnost») та «батьківський обов'язок» (чес. «rodíčovská povinnost») [3]. На відміну від англійського законодавства, чеське дає ширше тлумачення поняття батьківської відповідальності, передбачаючи, що це набір прав і обов'язків у догляді за неповнолітньою дитиною, включаючи, зокрема, турботу про її здоров'я, її фізичний, емоційний, розумовий і моральний розвиток, при представництві малолітньої дитини, в управлінні майном (параграф 1 розділ 1 частина 2 Закону про родину) [3].

Відмінність полягає і в обсязі позбавлень: залежно від характеру порушень батьківської відповідальності, чеське цивільне законодавство визнає її призупинення та обмеження, так і позбавлення батьків таких обов'язків [4]. Вирішення цього питання належить виключно до компетенції суду. При цьому, обмежуючи батьківську відповідальність, суд конкретно визначає обсяг прав та обов'язків, на які поширюється обмеження (параграф 44 розділ 2 частина 2 Закону про родину) [3]. Також за такою особою зберігається аліментний обов'язок щодо дитини.

Звільнення судом батьків від батьківських обов'язків здійснюється у разі зловживає ними своїми батьківськими обов'язками чи їх виконанням або серйозного нехтування своїми батьківськими обов'язками чи їх виконанням. Також на таке рішення суду може вплинути вчинення батьками кримінально караного діяння щодо своєї дитини (стаття 871 Цивільного кодексу Чеської Республіки. Важливий акцент: при звільненні від батьківських обов'язків виключно за рішенням суду може бути збережене за такими батьками право на особисті контакти з дитиною.

Вітчизняне законодавство не містить прямої вказівки на припинення особистих контактів батьків, які позбавлені своїх прав щодо дитини,

натомість Сімейний кодекс України передбачає, що особа, позбавлена батьківських прав втрачає «інші права, засновані на спорідненості з дитиною» (пункт 6 частина 1 статті 166 Сімейного кодексу України). Зазначене не виключає можливості комунікувати з дитиною іншим чином, наприклад, за допомогою засобів зв'язку. Разом з тим, стаття 168 цього ж кодексу передбачає право особи, позбавленої батьківських прав на звернення до суду із заявою про надання їй права на побачення з дитиною [5]. І ця норма може тлумачитися буквально: мова йде про фізичні побачення. Зарубіжна термінологія щодо встановлення правомочностей осіб, позбавлених батьківських прав, вбачається більш доречною і такою, що відповідає потребам дитини. Тому, на наше переконання, актуальним є перегляд пункту 6 частини 1 статті 166 сімейного кодексу для розширення і уточнення правових наслідків позбавлення батьківських прав, а саме варто зазначити, що така особа втрачає «право на особисті контакти» з дитиною. Такий підхід, на нашу думку, дозволить уникнути маніпуляцій з боку батьків та забезпечить спокій дитини.

Інтереси дитини є вирішальними для рішення суду щодо обсягу батьківської відповідальності або способу чи обсягу, в якому батьки мають її здійснювати. Перед прийняттям рішення, яке зачіпає інтереси дитини, суд надає дитині необхідну інформацію, щоб вона могла сформулювати власну думку та повідомити її. (статті 866 та 867 Цивільного кодексу Чеської Республіки) [6]. Батьківські права можуть бути поновлені за рішенням суду, якщо це відповідає інтересам дитини і дитина не була всиновлена.

Сімейне законодавство Республіки Болгарія також, як і в Україні, послуговується поняттями «батьківські права та обов'язки» (болг. «Родителски права и задължения»). Проте в контексті обмеження правомочностей має ширший інструментарій. Зокрема мова йде про можливість не лише позбавлення батьківських прав, але й їх обмеження або встановлення меж їх виконання, залежно від ступеня тяжкості поведінки батьків щодо дитини (статті 131, 132 Сімейного кодексу Республіки Болгарія) [7]. Так само як і в інших розглянутих країнах, повноваження щодо вирішення питання про позбавлення чи обмеження батьківських прав належать суду.

З наведеного матеріалу, не заважаючи на обмежений обсяг нашого дослідження, ми бачимо, що процедура позбавлення батьківських прав у країнах Європейського Союзу має багато спільних рис: вона завжди спрямована на забезпечення найкращих інтересів дитини і застосовується лише в крайніх випадках. Незважаючи на різницю в юридичних системах, загальний підхід є гуманістичним та враховує право дитини на захист і безпеку.

Добровільна відмова від батьківських прав у позасудовому порядку зазвичай неможлива в більшості країн, включаючи країни Європейського Союзу. Позбавлення батьківських прав є серйозним юридичним актом, що

впливає на права та благополуччя дитини, тому вона підлягає виключно судовому розгляду. Судовий процес є необхідним для забезпечення захисту прав дитини та обох батьків, а також для формалізації та легітимації такого рішення.

Дослідження також дозволило виявити положення зарубіжного законодавства, які можуть бути імплементовані у вітчизняне правове поле, зокрема мова йде про уточнення наслідків позбавлення батьківських прав. Також доцільно всебічно оцінити можливість закріплення обмеження батьківських прав як інструменту для збереження сімейних відносин, чи може це бути корисним для забезпечення прав і потреб українських дітей. Крім того, наш науковий пошук розкриває перспективи подальшого наукового осмислення етимології таких понять зарубіжного і вітчизняного права, як «права і обов'язки батьків» та «відповідальність батьків», «позбавлення прав батьків» та «позбавлення відповідальності батьків», що може мати не лише теоретичне, а і практичне значення.

Список використаних джерел

1. Children Act 1989. <https://www.legislation.gov.uk/ukpga/1989/41/section/3> (дата звернення: 30.04.2024).
2. Terminating a father's responsibility for the child. <https://www.localgovernmentlawyer.co.uk/child-protection/309-children-protection-features/47317-terminating-a-father-s-responsibility-for-the-child> (дата звернення: 30.04.2024).
3. Zákon o rodině: Zákon č. 94/1963 Sb. <https://www.zakonyprolidi.cz/cs/1963-94#cast2-hlava1> (дата звернення: 30.04.2024).
4. Omezení rodičovských povinností - jak v dané situaci jednat a jak dosáhnout nápravy? <https://sancedetem.cz/omezeni-rodicovskych-povinnosti-jak-v-dane-situaci-jednat-jak-dosahnout-napravy#co> (дата звернення: 24.04.2024).
5. Сімейний кодекс України: Закон України від 10 січня 2002 року № 2947-III. <https://zakon.rada.gov.ua/laws/show/2947-14#Text>(дата звернення: 22.04.2024).
6. Zákon občanský zákoník: Zákon č. 89/2012 Sb. <https://www.zakonyprolidi.cz/cs/2012-89#cast2-hlava2-dil2-oddil3-pododdil3> (дата звернення: 11.04.2024)
7. СЕМЕЕН КОДЕКС URL: <https://www.justice.government.bg/home/normdoc/2135637484/> (дата звернення: 26.04.2024).

Вахненко Тетяна Віталіївна,
аспірант Національної академії Служби безпеки України
ORCID ID: 0009-0004-0076-0373

ЩОДО ОКРЕМИХ АСПЕКТІВ ДОКТРИНИ «ПЛОДІВ ОТРУЙНОГО ДЕРЕВА»

Український народ веде рішучу боротьбу за свою незалежність, стикаючись з невимовними стражданнями через жорстоке вторгнення рф. Війна, що розгорнулася в Україні, ставить нові виклики перед українською правовою системою. Одним з них є забезпечення захисту прав людини в умовах воєнного стану. **У процесі нашого становлення як правової демократичної держави, особливо в умовах воєнного стану, надзвичайно важливо дотримуватися прав і свобод людини.** Це питання набуває особливої актуальності в контексті доктрини "плодів отруйного дерева", яка забороняє використання в суді доказів, отриманих незаконним шляхом.

Історичне коріння та міжнародне визнання доктрини "плодів отруйного дерева" виникло в прецедентному праві США на початку ХХ століття. Її перші прояви можна знайти в рішенні Верховного Суду США у справі *Silverthorne Lumber Company* проти Сполучених Штатів (1920 рік), в якій суд визнав неприпустимими докази, які були незаконно отримані агентами ФБР під час обшуку офісу компанії [1]. Згодом доктрина "плодів отруйного дерева" знайшла визнання в інших країнах, а також в практиці Європейського суду з прав людини. Одним із знакових рішень ЄСПЛ стало рішення у справі *Gäfgen* проти Німеччини (1996 рік) [2]. У цій справі суд визнав, що докази, які були отримані поліцейськими під час незаконної погрози заявнику застосуванням фізичного насилля, не можуть бути використані в суді.

Обраний Україною вектор євроінтеграції, обумовлює потребу в адаптації національного права до європейських стандартів. Це зумовлено тим, що правові системи країн Європи ґрунтуються на принципах демократії, верховенства права та поваги до прав людини і впровадження доктрин західного права викликає підвищений інтерес у науковців і має місце в практичному застосуванні. Забезпечення справедливого судочинства є ключовим принципом правової держави. Це означає, що кожен громадянин, який підозрюється у вчиненні злочину, має право на неупереджений та обґрунтований розгляд справи.

Доктрина "плодів отруйного дерева" ґрунтується на принципах справедливості й верховенства права та ідеї, що докази, отримані внаслідок порушення прав людини, не можуть бути використані для обґрунтування обвинувачення. **Її суть полягає в неприпустимості використання в суді доказів, отриманих незаконним шляхом.** Ці докази, подібно до плодів з отруйного дерева, вважаються непридатними

для вживання, адже їх джерело є неправомірним. **Отже, фактичні дані, здобуті всупереч законним способам, не можуть слугувати підставою для підозри чи обвинувачення особи у вчиненні кримінального злочину.** Варто погодитися з Л. Лазебним, що для встановлення, чи є докази "плодами отруйного дерева", необхідно чітко встановити зв'язок цих "плодів" з "отруйним деревом" [3, с. 86].

В Україні доктрина "плодів отруйного дерева" знайшла своє відображення в ст. 87 Кримінально-процесуальному кодексі, відповідно до якої, в ч. 1 вказано що "недопустимими є докази, отримані внаслідок істотного порушення прав та свобод людини" [4]. Це означає, що такі докази, як: - свідчення, отримані внаслідок катування або погроз; - речові докази, вилучені під час незаконного обшуку; - протоколи допитів, проведені без дотримання належних процедур не можуть бути використані в суді для обґрунтованого обвинувачення. Винятки з доктрини існують, але вони є досить обмеженими. Наприклад, докази, отримані незаконним шляхом, можуть бути допустимими, якщо були отримані незалежно від незаконних дій та є загальновідомими або отриманими із законних джерел і мають вирішальне значення для справи.

В умовах воєнного стану можуть виникати ситуації, коли докази можуть бути отримані не зовсім законними методами, але вони можуть мати вирішальне значення для розслідування злочинів. Це може призвести до дилеми між необхідністю забезпечення справедливості та необхідністю забезпечення безпеки.

В свою чергу, важливість доктрини "плодів отруйного дерева" полягає по-перше, в захисті прав людини; по-друге, в гарантуванні неупередженого розгляду справи, в разі якщо докази отримані незаконно, то це може призвести до упередженого розгляду справи, адже суд буде ґрунтувати своє рішення на інформації, отриманій неправомірним шляхом; по-третє, застосування доктрини сприяє підвищенню довіри до судової системи, адже люди знають, що їхні права будуть захищені, навіть якщо вони стали підозрюваними у вчиненні злочину.

Застосування доктрини "плодів отруйного дерева" в українській судовій практиці є досить складним питанням. Проте, наведено деякі приклади її застосування зокрема, у справі № 1-07/07 (2019) Велика Палата Верховного Суду України визнала недопустимими докази, отримані внаслідок катування свідка [5]; у справі № 756/10060/17 (2022) Велика Палата Верховного Суду України визнала допустимими докази, отримані внаслідок незаконного обшуку, але лише тому, що ці докази були підтверджені іншими законними доказами [6]. Суди повинні ретельно оцінювати всі обставини справи, щоб визначити, чи були докази отримані законним шляхом.

Враховуючи викладене, доктрина "плодів отруйного дерева" є необхідним для забезпечення справедливості та верховенства права і

слугує важливим важилем для ретельного аналізу обставин справи та визначення законності отримання доказів.

Список використаних джерел

1. Silverthorne Lumber Company проти Сполучених Штатів (рішення Верховного Суду США від 23 лютого 1920 року). URL:https://en.wikipedia.org/wiki/Silverthorne_Lumber_Co._v._United_States (дата звернення: 14.05.2024).

2. Gäfgen проти Німеччини (рішення ЄСПЛ від 1 червня 1996 року) URL:<https://www.google.com/search?q> (дата звернення: 14.05.2024).

3. Лазебний Л.М. Доктрина "плодів отруйного дерева" в кримінальному судочинстві України: теоретичні та практичні аспекти: дис. ... д-ра юрид. наук. - К., 2014.

4. Кримінальний процесуальний кодекс України: Закон України від 13.04.2012 № 4651-VI. URL:<https://zakon.rada.gov.ua/laws/show/4651-17#Text> (дата звернення: 14.05.2024).

5. Постанова Великої Палати Верховного Суду України від 13 листопада 2019 року у справі № 1-07/07: URL:<https://zakononline.com.ua/court-decisions/show/85869105> (дата звернення: 14.05.2024).

6. Постанова Великої Палати Верховного Суду України від 31 серпня 2022 року у справі № 756/10060/17: URL:<http://iplex.com.ua/doc.php?regnum=106141457&red=100003d9cbb22db9aa014b2327ac77a03ec8d5&d=5> (дата звернення: 14.05.2024).

Ващук Наталія Федорівна,
*кандидат юридичних наук, старший дослідник,
начальник відділу розроблення та вдосконалення форми одягу
науково-дослідної лабораторії спеціального
транспорту та форменого одягу,
Державний науково-дослідний інститут МВС України
ORCID ID 0000-0001-1734-2564*

АВТОРСЬКЕ ПРАВО ТА ШТУЧНИЙ ІНТЕЛЕКТ.

У грудні 2020 року Кабінет міністрів України затвердив концепцію розвитку штучного інтелекту до 2030 року (далі ШІ) [1]. Для України це важливий крок, який допоможе інтегрувати інноваційні технології у важливі галузі держави.

Зауважимо, що Організація економічного співробітництва та розвитку зазначає щодо штучного інтелекту – «це машинна система, яка може робити прогнози, рекомендації або рішення, впливаючи на реальне або віртуальне середовище на основі заданого людиною набору цілей. Причому такі системи можуть бути розроблені для роботи з різним рівнем автономії» [2].

Правові норми регулюють відносини між людьми так трактує традиційна правова доктрина, тому слушно зазначити, що на сьогодні нема відповіді на питання щодо регулювання суспільних відносин з роботами та ШІ. Про нагальність вивчення проблематики свідчить кількість створених програм розвитку, концепцій та національних стратегій щодо ШІ в багатьох країнах світу.

Наукова спільнота останнім часом обговорює питання правового регулювання щодо ШІ. Розглядаються аспекти створення чи роботи ШІ: питання відповідальності за шкоду, спричинену штучним інтелектом, або питання розпорядження інтелектуальною власністю, створеною роботою штучного інтелекту. Проблематика щодо статусу ШІ та відшкодування шкоди, завданої штучним інтелектом, захист персональних даних, інтелектуальна власність.

Звертає увагу А. Моріггі на те, що існуюча система захисту прав інтелектуальної власності має бути переглянута у зв'язку зі штучним інтелектом, а саме комп'ютерне програмне забезпечення має захищатися патентами. Окрім патентів, твори ШІ можуть бути захищені і під ширшими авторськими правами, коли кваліфікуються як твори мистецтва, а не винаходи. Але існують деякі принципові відмінності між системою захисту авторських прав і патентуванням. Основна відмінність стосується того, що власник авторських прав не може виключити інших, які самостійно вигадують істотно схожі твори, створені його власною системою. Інші можуть відтворювати авторські винаходи для «критики, коментарів, звітності, викладання, навчання або дослідження» без обмежень, хоча

патенти не надають жодного аналогового права. Крім того, пройти реєстрацію патентів простіше, ніж зареєструвати авторські права [3].

Найголовнішою проблемою є проблема авторства творів, які створюються системою ШІ. Наприклад живопис, музика, література потенційно можуть належати авторству програміста, користувача, пристрою штучного інтелекту або бути спільним твором, який створений у процесі спільної роботи програміста, користувача та ШІ. Коли спільний твір питань не виникає, тоді авторство визначається за людиною. Проте як бути, коли ШІ створює окремих твір і на це питання відповідь виникає з того, що навіть абсолютно автоматизована машина не може бути творчою, з уявою, а головне міститься у створенні образу кінцевого продукту (результату творчості).

Ціллю законодавства про захист права інтелектуальної власності є грошова вигода творцю, не дозволяючи його використання без дозволу іншими. ШІ як звичайний інструмент для створення контенту не має жодної з цих потреб, тому захист йому не повинен бути наданий відповідно до законодавства про інтелектуальну власність.

Проблеми захисту інтелектуальної власності в контексті застосування штучного інтелекту здебільшого пов'язані з двома аспектами: забезпечення свободи дій при використанні ШІ без порушення інтелектуальних прав третіх осіб і захист інвестицій у дослідженні та розробці в сфері використання ШІ.

Альтернативами наділення систем ШІ правами на результати їхньої інтелектуальної діяльності є або передача всіх прав людини, яка будь-яким чином брала участь в діяльності штучного інтелекту, або передача таких творів і винаходів у суспільне надбання. Перехід робіт, що створюються штучним інтелектом, у суспільне надбання може загальмувати розвиток інновацій у цій сфері, оскільки не дозволить тим компаніям, які інвестують у штучний інтелект, отримувати від цього відповідні економічні вигоди [3].

Д. Жерве розглядає проблему рівності патентних заявок, створених людиною самостійно або із ШІ. Авторське право призначене для стимулювання спілкування людини з людиною, щоб не змушувати машину запускати свій код. Права винахідника мають бути захищені і, скоріше за все, патентоздатність винаходів ШІ буде вирішуватися не патентними відомствами, а судами. Складність полягає у доказуванні створення ШІ винаходу, тому суди мають глибоко вникнути у цілі патентної системи [4].

Отже, до впровадження правового регулювання ШІ мають бути залучені не тільки вчені та громадськість, представники судової системи і юристи, які спеціалізуються на застосуванні права інтелектуальної власності.

Список використаних джерел

1. Про схвалення Концепції розвитку штучного інтелекту в Україні. Кабінет Міністрів України. Розпорядження від 02 грудня 2020 р. № 1556-р URL: <https://zakon.rada.gov.ua/laws/show/1556-2020-%D1%80#Text> (дата звернення: 10.05.2024).

2. Recommendation of the Council on Artificial Intelligence. URL: <https://legalinstruments.oecd.org/en/instruments/OECD-LEGAL-0449> (дата звернення: 17.05.2024).

3. Moriggi A. The role of intellectual property in the intelligence explosion. URL: https://www.4ipcouncil.com/application/files/9615/1638/1031/The_Role_of_Intellectual_Property_in_the_Intelligence_Explosion.pdf (дата звернення: 18.05.2024).

4. Gervais D. Is Intellectual Property Law Ready for Artificial Intelligence? *GRUR International*, Vol. 69, Issue 2, Feb. 2020, P. 117–118. URL: <https://academic.oup.com/grurint/article/69/2/117/5709508?guestAccessKey=8e153e63-b822-4dc5-8cd2-797d150e30cc> (дата звернення: 19.05.2024).

Гетманець Ольга Петрівна,
доктор юридичних наук, професор,
завідувачка кафедри правового забезпечення підприємницької діяльності та
фінансової безпеки факультету № 6,
Харківський національний університет внутрішніх справ
ORCID: 0000-0003-4826-5799

СПІВЗВ'ЯЗОК ПРАВА СОЦІАЛЬНОГО ЗАХИСТУ ТА ФІНАНСОВО-ПРАВОВОГО ЗАХИСТУ ВІЙСЬКОВОСЛУЖБОВЦІВ В УКРАЇНІ

Конституція України узаконює право громадян на соціальний захист (ст. 46) і визначає, що виключно законами України встановлюються основи соціального захисту (ст. 92). Реалізація права на соціальний захист залежить від формування, розподілу та використання публічних фінансових ресурсів. Отже фінансові відносини щодо забезпечення прав громадян на соціальний захист складають коло відносин, які характеризуються, як фінансово-правові в сфері соціального захисту та соціального забезпечення громадян, що і потребує більш ґрунтовного дослідження саме з позицій фінансово-правової науки.

Характеристика сутності соціальних виплат міститься у роботі Л. К. Воронової, яка зазначала: «держава відповідно до пріоритетів соціальної політики чинними спеціальними соціальними програмами надає соціальні виплати у формі грошових і натуральних трансфертів, а також послуг. Соціальні виплати і послуги різноманітні. Вони диференційовані за джерелами формування і засобами фінансування, умовами надання їх колу одержувачів» [1, с. 456]. Отримання соціальних виплат можливо тільки при наявності закону чи прийнятого на його підставі нормативно-правового акту, що визначає право на ці виплати, а також при наявності відповідних фінансових ресурсів, право розподілу яких належить державі.

Реалізація функції держави з соціального захисту вимагає правого регулювання, яке спирається на норми фінансового права. Специфічна ознака фінансово-правової норми, що відрізняє її від інших правових норм, це - уповноваження суб'єктів щодо формування, розподілу та використання публічних фінансових ресурсів.

На відсутність системного законодавчого забезпечення кола відносин з соціального захисту звертали увагу фахівці, та пропонували від систематизації нормативно-правових актів з соціальної політики до інкорпорації та кодифікації – Соціальний кодекс або Кодекс соціального захисту [2, с. 10]. Отже такі ознаки галузі права – як самостійний метод правого регулювання, та законодавча відокремленість не притаманні цим відносинам, а головне – їх залежність від фінансово-правового регулювання, що і приводе до висновку про *фінансово-правову природу соціального захисту*, як відносин, що складаються між державою юридичними та фізичними особами у процесі формування, розподілу та використання

публічних фінансових ресурсів потрібних для забезпечення та захисту соціальних прав громадян.

Аргументи стверджень про те, що окреме коло цих відносин, на думку фахівців, складають правову галузь в системи галузей права потребують доказових висновків з позицій правової теорії, оскільки соціальні відносини мають інтегральне і прикладне значення, що, важливо враховувати при формуванні навчальних планів та навчання фахівців. Прикладом є право соціального захисту, як галузь національного права України у навчальному посібнику Н. Б. Болотіної [3, с. 84], право соціального забезпечення, як самостійна галузь права у навчальному посібнику Б.І. Сташківа [4, с. 160], правовідносини соціального забезпечення у монографії С. Сінчука [5] та інших. Галузі соціального права, як можна означити вказані, корисні та цікаві, проте потрібні фінансово-правові підстави для реалізації цих соціальних прав. Оскільки коло відносин з соціального захисту охоплює фактично однорідні та відносно самостійні відносини щодо попередження та подолання негативних соціальних явищ за рахунок соціальних виплат, які визначає держава бюджетним законодавством та іншим фінансовими законами, оскільки вони є об'єктом врегулювання державою за допомогою фінансового забезпечення.

Розгляд співвідношення понять «соціальний захист», «соціальне забезпечення» та інших свідчить про спорідненість та взаємозалежність вказаних понять, які складають коло правовідносин в сфері реалізації соціальної функції держави, що є предметом фінансово-правового регулювання. Слід вказати на відсутність їх тлумачення у чинному законодавстві. З цих позицій фінансово-правовий захист не обмежується відносинами з приводу фінансування заходів соціального захисту, а охоплює правовідносини з розподілу публічних фондів коштів для реалізації заходів з соціального захисту, соціального забезпечення, соціального страхування, соціальних прав тощо, тобто відносин, що складають широке коло правовідносин, націлених на реалізацію соціальної політики держави.

Реалізація фінансово-правового захисту військовослужбовців відбувається, як шляхом здійснення заходів з матеріального забезпечення соціальних гарантій захисту їх конституційних прав, як громадян, так і шляхом забезпечення соціальних прав, що надає держава, з врахуванням особливостей їх діяльності та правового статусу, враховуючи особливий характер їх служби – Захист Вітчизни. Соціальний захист військовослужбовців – це функція держави, яка, як встановлює закон: «спрямована на встановлення системи правових і соціальних гарантій, що забезпечують реалізацію конституційних прав і свобод, задоволення матеріальних і духовних потреб військовослужбовців відповідно до особливого виду їх службової діяльності, статусу в суспільстві,

підтримання соціальної стабільності у військовому середовищі» (ст. 1 «Соціальний захист військовослужбовців») [6]

Особливого значення набуває діяльність військовослужбовців у період воєнного стану, оскільки захист держави, прав та свобод громадян – це конституційний обов'язок, успіх в реалізації якого, базується на формуванні відповідних умов, серед яких найважливішою є - особистий захист, як фізичний, так і соціальних умов професійної діяльності та побуту військовослужбовців та членів їх сімей.

Отже, система соціального захисту військовослужбовців передбачає, як соціальні гарантії та допомоги, що визначені для всіх громадян України, та і особливі їх види, що пов'язані з специфікою діяльності. Однак, реалізація завдань по соціальному захисту та соціальному забезпеченні військовослужбовців наштовхується на їх фінансування, тобто потребує удосконалення відносин з фінансово-правого захисту. Законодавство України щодо фінансування соціальних прав військовослужбовців, як і інших особливо вразливих категорій громадян, а саме ветеранів та учасників бойових дій, осіб, які постраждали від Чорнобильської АЕС, інвалідів, внутрішньо перемішених осіб, правоохоронців тощо, не реалізується, в наслідок розбіжностей між визначеними видами соціальних виплат і джерелами їх фінансування. Колізії, неточності та розбіжності у чинному законодавстві щодо фінансування соціальної політики ставлять перешкоди реалізації відносин з фінансово-правого захисту, що потребує удосконалення чинного законодавства.

Список використаних джерел

1. Словник фінансово-правових термінів. За ред., проф. Л.К. Воронової Київ. Алерта, 2011. 558 с
2. Костюк В. Л. Суб'єкти права соціального забезпечення: поняття, особливості та види. *Часопис Національного університету «Острозька академія»*. Серія «Право». 2015. № 2(12). URL: <http://lj.oa.edu.ua/articles/2015/n2/15kvlotv.pdf>. (дата звернення 12.05.2024 р.)
3. Болотіна. Н.Б. Право соціального захисту України: навчальний посібник. Київ. Знання, 2005. 615 с.
4. Сташків Б.І. Право соціального забезпечення. Загальна частина : навчальний посібник . Чернігів : ПАТ "ПВК "Десна", 2016. 692 с.
5. Синчук С. Правовідносини соціального забезпечення: суб'єкти, зміст, об'єкти. Львів: ЛНУ ім. І. Франка, 2015. 421 с.
6. Про соціальний та правовий захист військовослужбовців та членів їх сімей. Закон України від 20. 12. 1991 р. № 2011-XII URL: <https://zakon.rada.gov.ua/la> (дата звернення 12.05.2024 р.)

Драпатий Назарій Володимирович,
*аспірант кафедри цивільно-правових дисциплін,
Львівський державний університет внутрішніх справ*

ВЛАШТУВАННЯ ДІТЕЙ-СИРІТ, ДІТЕЙ, ПОЗБАВЛЕНИХ БАТЬКІВСЬКОГО ПІКЛУВАНН В СІМ'Ю ГРОМАДЯН – АНАЛІЗ ЗАКОНОДАВЧИХ ЗМІН

Право дитини на сім'ю закріплене на законодавчому рівні і перш за все – в Конвенції ООН про права дитини, Конституції України, Сімейному кодексі України. Тільки виховання в сім'ї відповідає найкращим інтересам дитини.

У разі, якщо дитина залишилася сиротою або позбавлена батьківського піклування, вона має право відповідно до законодавства бути насамперед усиновлена або влаштована під опіку, піклування, у прийомну сім'ю або дитячий будинок сімейного типу. Саме ці форми влаштування дитини є сімейними, тобто дають змогу дитини виховуватися і зростати в сім'ї [1 с. 11].

На сьогоднішній день пріоритетною формою сімейного влаштування є усиновлення дитини, адже усиновлення – це прийняття усиновлювачем у свою сім'ю особи на правах дочки чи сина, що здійснене на підставі рішення суду [2]. Усиновлення надає усиновлювачеві права і накладає на нього обов'язки щодо дитини, яку він усиновив, у такому ж обсязі, який мають батьки щодо дитини. Усиновлення надає особі, яку усиновлено, права і накладає на неї обов'язки щодо усиновлювача у такому ж обсязі, який має дитина щодо своїх батьків. Слід підкреслити, що усиновлення тягне за собою такі ж юридичні наслідки, які наступають внаслідок народження дитини, оскільки усиновлена дитина прирівнюється до рідної. Усиновлення створює цілу систему сімейно-правових відносин: між усиновлювачами і усиновленими виникають права та обов'язки, аналогічні тим, які існують між батьками і дітьми; усиновлена дитина до родичів усиновлювача набуває прав і обов'язків, які існують між кровними родичами; при народженні дітей в усиновленої дитини, між цими дітьми, усиновлювачем і його родичами, виникає правовий зв'язок, аналогічний правам і обов'язкам при кровноспорідненому зв'язку. Отже, здійснений акт усиновлення наділяє усиновлювачів правами та покладає на них обов'язки, визначені нормами сімейного законодавства, як і батьків дитини [3]. Це важлива і відповідальна подія, що має на меті створення стійких та люблячих стосунків між батьками та усиновленою дитиною. Усиновлення надає дитині новий дім, де вона буде наділена любов'ю, забезпечена та оточена піклуванням.

Однак, слід зауважити, що законодавство змінюється та вдосконалюється, не виключенням є сама процедура усиновлення дитини. В пункті 35 постанови Кабінету міністрів України №866

«Питання діяльності органів опіки та піклування, пов'язаної із захистом прав дитини» зазначено, що після встановлення статусу дитини-сироти або дитини, позбавленої батьківського піклування, районна, районна у м. Києві та Севастополі держадміністрація, виконавчий орган міської, районної в місті (у разі утворення) ради, сільської, селищної ради об'єднаної територіальної громади за місцем походження такої дитини вживає вичерпних заходів до влаштування її в сім'ю громадян України (усиновлення, під опіку, піклування, у прийомну сім'ю, дитячий будинок сімейного типу) [4].

Постановою Кабінету Міністрів України № 331 «Деякі питання провадження діяльності з усиновлення та влаштування дітей-сиріт, дітей, позбавлених батьківського піклування, соціального захисту дітей, залишених без батьківського піклування» доповнив пункт 35 Постанови № 886 абзацом другим такого змісту – «Діти-сироти, діти позбавлені батьківського піклування, які перебувають на обліку з усиновлення, можуть бути тимчасово влаштовані в сім'ї громадян України, які перебувають на обліку кандидатів в усиновлювачі та проживають (перебувають) на території України, крім територій активних бойових дій та тимчасово окупованих Російською Федерацією територій, включених до переліку територій, на яких ведуться (велися) бойові дії або тимчасово окупованих Російською Федерацією, затвердженого Мінреінтеграції, для яких не визначена дата завершення бойових дій або тимчасової окупації, за умови наявності позитивного висновку районної, районної у м. Києві та Севастополі держадміністрації, виконавчого органу міської, районної у місті (у разі утворення) ради про доцільність усиновлення та відповідність його інтересам дитини і подання до суду заяви щодо усиновлення таких дітей». [5].

З даної норми вбачається, що можна влаштовувати дітей-сиріт та дітей позбавлених батьківського піклування, які перебувають на обліку з усиновлення в сім'ї кандидатів з усиновлення, ще до того моменту ухвалення судом рішення про доцільність усиновлення дитини.

На нашу думку слід звернути увагу на те, що законодавцем не передбачено дій у випадку, по-перше, відмови суду в задоволенні заяви про усиновлення; по-друге, відмови особи, яка подала до суду заяву про усиновлення дитини, від усиновлення. Необхідно зважати, що дитина вже фактично проживає в сім'ї і дані обставини негативно впливатимуть на саму дитину.

До моменту поки в судовому порядку буде вирішуватися доля дитини, вона вже буде проживати в сім'ї кандидатів в усиновлювачі, бути оточена теплом, турботою, любов'ю, сімейним затишком. У разі відмови в задоволенні заяви про усиновлення, дитина змушена буде повернутися в те середовище в якому вона перебувала до моменту влаштування в сім'ю усиновлювачів.

Враховуючи вищезазначене, можна зробити висновок, що дана норма потребує більш детального вивчення та обговорення, а згодом і внесення змін, оскільки не враховуються наслідки, які можуть настати у разі відмови у задоволенні заяви судом, а також відмови самими усиновлювачами.

Список використаних джерел

1. Посібник з питань забезпечення прав дітей «Стаємо батьками» (частина 1). Київ. 2008 р. С. 296.

2. Сімейний кодекс України від 10.01.2002 № 2947-III URL: <https://zakon.rada.gov.ua/laws/show/2947-14#Text> (дата звернення 20 березня 2024)

3. Микитин В. І. Інститут усиновлення як пріоритетна форма влаштування дітей-сиріт, та дітей позбавлених батьківського піклування. *Актуальні проблеми правознавства*. 2017. Вип. 2. С. 69–73. URL: http://nbuv.gov.ua/UJRN/aprpr_2017_2_15. (дата звернення 20 березня 2024)

4. Питання діяльності органів опіки та піклування, пов'язаної із захистом прав дитини: Постанова Кабінету Міністрів України від 24 вересня 2008 року № 866. URL: <https://zakon.rada.gov.ua/laws/show/866-2008-%D0%BF#Text>. (дата звернення 20 березня 2024)

5. Деякі питання провадження діяльності з усиновлення та влаштування дітей-сиріт, дітей, позбавлених батьківського піклування, соціального захисту дітей, залишених без батьківського піклування: Постанова Кабінету Міністрів України від 22 березня 2024 №331. URL: <https://zakon.rada.gov.ua/laws/show/331-2024-%D0%BF#Text>.

Дрижакова Діна Юріївна
аспірант кафедри
кримінально-правової політики та кримінального права,
Київський національний університет імені Тараса Шевченка

НЕОБХІДНІСТЬ ВНЕСЕННЯ ЗМІН ДО КРИМІНАЛЬНОГО КОДЕКСУ УКРАЇНИ З УРАХУВАННЯМ ВИТРЕБ ЧАСУ ЩОДО СКЛАДУ ПРАВОПОРУШЕННЯ У СФЕРІ НЕСАНЦІОНОВАНОГО ДОСТУПУ ДО ІНФОРМАЦІЇ

Метою проекту нормативно-правового акту є внесення змін до Кримінального кодексу України з урахуванням реалій викликаних потребами часу та сьогодення, визначення основних принципів правового регулювання інформаційних відносин, які включають захист інформації від несанкціонованого доступу, використання, поширення, знищення, зміни.

Першим міжнародним договором про злочини, вчинені через Інтернет та інші комп'ютерні мережі, для європейських держав, і не тільки, є Конвенція Ради Європи про кіберзлочинність від 23 листопада 2001 р. та Додатковий протокол до неї від 28 січня 2003 р.[1]

Попри те, що на рівні міжнародного законодавства питання втручання в інформаційні системи та в цілому злочини, вчинені через мережу Інтернет є більше менш врегульованим, на рівні українського законодавства визначення та в цілому процедура є дуже застарілою.

Зважаючи на розвиток інформаційних технологій та нових видів кіберзлочинів, існують аргументи на користь внесення змін до цієї статті.

Сам термін "ЕОМ" (електронно-обчислювальна машина) дещо застарів. Враховуючи це термін "ЕОМ" у статті 361 ККУ [2] слід замінити більш загальним поняттям, таким як «інформаційна система» або «комп'ютерна система». Це дозволило б охопити ширший спектр пристроїв та систем, які можуть бути об'єктами кіберзлочинів.

Крім того, деякі пропонують чітко окреслити в статті 361 ККУ різні типи кіберзлочинів, такі як несанкціонований доступ до інформаційних систем; викрадення даних; поширення шкідливого програмного забезпечення; кібертероризм; кібершантаж.

Це допомогло б зробити статтю більш зрозумілою та чіткою, а також полегшило б правоохоронним органам розслідування та доведення кіберзлочинів.

Важливо зазначити, що наразі немає офіційної інформації про те, чи планується вносити зміни до статті 361 ККУ. Однак, зважаючи на розвиток інформаційних технологій та нових видів кіберзлочинів, питання про оновлення цієї статті стає все більш актуальним.

З точки зору статті 27 Закону України «Про правотворчу діяльність» [3], нормативно-правові акти, що регулюють питання протидії несанкціонованому втручанню в автоматизовані та комп'ютерні мережі, повинні ґрунтуватися на таких принципах:

- Законність (заходи протидії несанкціонованому втручанню повинні відповідати Конституції та законам України);

- Рівність (всі особи, незалежно від їх раси, національності, етнічної приналежності, релігійних переконань, політичних поглядів, статі, віку, майнового стану, місця проживання, походження, мови або інших обставин, мають рівні права на захист від несанкціонованого втручання в їхні інформаційні права);

- Необхідність і пропорційність (Заходи протидії несанкціонованому втручанню повинні бути необхідними та пропорційними ризикам та загрозам, що виникають для інформаційної безпеки):

- Захист прав і свобод людини та громадянина (заходи протидії несанкціонованому втручанню не повинні порушувати права і свободи людини та громадянина, гарантовані Конституцією та законами України);

- Захист інформації (заходи протидії несанкціонованому втручанню повинні забезпечувати захист інформації від несанкціонованого доступу, використання, поширення, знищення, зміни);

- Конфіденційність (заходи протидії несанкціонованому втручанню повинні забезпечувати конфіденційність інформації).

Нормативно-правові акти, що регулюють питання протидії несанкціонованому втручанню в автоматизовані та комп'ютерні мережі, повинні чітко визначати: суб'єкти та об'єкти протидії несанкціонованому втручанню; заходи протидії несанкціонованому втручанню; відповідальність за несанкціоноване втручання в автоматизовані та комп'ютерні мережі.

Важливо, щоб нормативно-правові акти, що регулюють питання протидії несанкціонованому втручанню в автоматизовані та комп'ютерні мережі, були ефективними та відповідали сучасним викликам у сфері інформаційної безпеки.

Серед можливих напрямків змін є розширення кола суб'єктів злочину. Наприклад, варто додати до суб'єктів злочину не лише осіб, які безпосередньо здійснюють несанкціоноване втручання, але й тих, хто сприяє цьому (наприклад, надає інформацію, ресурси, інструменти), осіб, які сприяють виготовленню, розповсюдженню або використанню шкідливих програм (наприклад, надає інформацію, ресурси, інструменти).

Також варто криміналізувати дії керівників підприємств, установ, організацій, які не вживають заходів щодо кібербезпеки, що призвело до несанкціонованого втручання.

Деякі дії, які караються за статтею 361 ККУ, не завдають істотної шкоди та не є небезпечними для суспільства. Наприклад, доступ до публічної інформації, тестування на проникнення з метою виявлення

вразливостей тощо. Цю частину статті можна цілком декриміналізувати. Декриміналізація може стимулювати розвиток інформаційних технологій, адже дослідники та розробники матимуть більше свободи для тестування та вдосконалення своїх продуктів.

В той же час, варто додати до ККУ нові статті, які б карали за інші кіберзлочини, які не охоплені статтею 361 (наприклад, за кібербулінг, кібершантаж, кібертероризм).

Масштабу глобального тренда набуває використання кіберпростору терористичними організаціями (кібертероризм). Пріоритетними об'єктами терористичних кібератак вважаються об'єкти атомної енергетики, системи управління електропостачанням, авіа- та залізничним транспортом, потужні сховища стратегічних видів сировини, системи водопостачання, хімічні й біологічні об'єкти [4].

Важливо, щоб будь-які зміни до статті 361 ККУ ґрунтувалися на принципах законності, справедливості та пропорційності.

З урахуванням викладеного, пропоную викласти ст.361 КК України в наступній редакції:

«Несанкціоноване втручання в роботу комп'ютерних (інформаційних), автоматизованих систем, комп'ютерних мереж чи мереж електрозв'язку

1. Несанкціоноване втручання в роботу комп'ютерних, інформаційних (автоматизованих), електронних комунікаційних, інформаційно-комунікаційних систем, електронних комунікаційних мереж -

карається штрафом від однієї тисячі до трьох тисяч неоподатковуваних мінімумів доходів громадян або пробаційним наглядом на строк до трьох років, або обмеженням волі на той самий строк.

2. Ті самі дії, вчинені повторно або за попередньою змовою групою осіб, або вчинені з метою викрадення персональних даних або фінансових коштів -

караються штрафом від трьох тисяч до семи тисяч неоподатковуваних мінімумів доходів громадян або обмеженням волі на строк від трьох до п'яти років, або позбавленням волі на той самий строк.

3. Дії, передбачені частиною першою або другою цієї статті, якщо вони призвели до витоку, втрати, підробки, блокування інформації, спотворення процесу обробки інформації або до порушення встановленого порядку її маршрутизації, що завдало значної шкоди об'єктам критичної інфраструктури, -

караються штрафом від семи тисяч до десяти тисяч неоподатковуваних мінімумів доходів громадян або позбавленням волі на строк від п'яти до десяти років, з позбавленням права обіймати певні посади чи займатися певною діяльністю на строк до трьох років або без такого.

4. Дії, передбачені частиною першою або другою цієї статті, якщо вони заподіяли значну шкоду чи створили небезпеку тяжких технологічних аварій або екологічних катастроф, загибелі або масового захворювання населення чи інших тяжких наслідків, -

караються позбавленням волі на строк від восьми до дванадцяти років з позбавленням права обіймати певні посади чи займатися певною діяльністю на строк до трьох років або без такого.

5. Дії, передбачені частиною третьою або четвертою цієї статті, вчинені під час дії воєнного стану з метою поширення дезінформації або пропаганди -

караються позбавленням волі на строк від десяти до п'ятнадцяти років з позбавленням права обіймати певні посади чи займатися певною діяльністю на строк до трьох років.».

Список використаних джерел

1. Налуцишин В.В., Крушинський С.А. Комп'ютерна злочинність: кримінально-правовий та кримінологічний аспект (досвід держав європейського союзу). URL: http://lsej.org.ua/8_2022/101.pdf (дата звернення: 15.05.2024);

2. Кримінальний кодекс України. URL: <https://zakon.rada.gov.ua/go/2341-14> (дата звернення 15.05.2024);

3. Закон України «Про правотворчу діяльність». URL: <https://zakon.rada.gov.ua/laws/show/3354-20#n269> (дата звернення: 15.05.2024);

4. Національна стратегія кібербезпеки України на період до 2025 року. URL: <https://www.kmu.gov.ua/npas/pro-zatverdzhennia-planu-zakhodiv-na-20232024-roky-z-realizatsii-stratehii-kiberbezpeky-ukrainy-i191223-1163> (дата звернення: 15.05.2024).

Дульський Олександр Леонідович,
доктор філософії з галузі знань 081–Право, адвокат,
докторант Національної академії внутрішніх справ
ORCID ID: 0000-0003-4711-1106

ЩОДО ПИТАННЯ УЧАСТІ ЗАХИСНИКА ПІД ЧАС ДОПИТУ ПІДОЗРЮВАНОВОГО НА СТАДІЇ ДОСУДОВОГО РОЗСЛІДУВАННЯ

Чи не постійно одразу після повідомлення особі про підозру чи затримання за підозрою у вчиненні кримінального правопорушення, відбувається проведення органами досудового розслідування такої слідчої (розшукової) дії як допит підозрюваного. Нажаль, практичні реалії такі, що не завжди уповноважені органи проводять цю процесуальну дію відповідно до вимог кримінального процесуального законодавства України. Зважаючи на це, в ході допиту участь захисника стає визначальним фактором у забезпеченні захисту прав і законних інтересів особи, яка підозрюється у вчиненні кримінального правопорушення.

Аналіз Кримінального процесуального кодексу України від 13 квітня 2012 року (КПК України) свідчить, що проведення допиту регламентовано такими його нормами, що визначені у статтях: 224–227, 615. Допит підозрюваного – це слідча (розшукова) дія, яка спрямована на отримання від підозрюваного показань зі змісту підозри, а також з приводу всіх інших відомих йому обставин, що мають значення для правильного вирішення кримінального провадження [1].

Порядок залучення захисника у кримінальному провадженні відбувається відповідно до ст. 46, 48, 49, 52, 53, 213 та 615 КПК України та ст. 14, 17, 19 Закону України «Про безоплатну правничу допомогу» від 2 червня 2011 року. Враховуючи положення цих правових актів, захисник може брати участь: 1) одразу після затримання особи, яку підозрюють у вчиненні злочину (ч. 2 ст. 207 та ч. 1 ст. 208 КПК України); 2) у інших випадках після повідомлення особі про підозру, не пов'язаних із затриманням особи (ст. 207 та 208 КПК України).

Відповідно до ч. 5 ст. 46 КПК України «захисник має право брати участь у проведенні допиту та інших процесуальних діях, що проводяться за участю підозрюваного до першого допиту підозрюваного мати з ним зустріч без дозволу слідчого, прокурора, суду, а після першого допиту – мати такі зустрічі без обмеження в часі та кількості у робочі, вихідні, святкові, неробочі дні» [2]. Під час такої участі захисник уповноважений як користуватися процесуальними правами підозрюваного, захист якого він здійснює, крім окремих процесуальних прав, які відповідно до законодавства України, самостійно реалізує підозрюваний [2], так і використовувати всі можливості, що передбачені Законом України «Про

адвокатуру та адвокатську діяльність» від 5 липня 2012 року, будучи адвокатом.

Аналіз практики Європейського суду з прав людини свідчить, що під час допиту зі сторони правоохоронних органів інколи трапляються випадки порушення прав і свобод підозрюваних, що зумовлені: «фізичними діями (застосування електроструму до допитуваного, зокрема з використанням електрошоку; побиття; підвішування різним способом тощо); висловленням погрози застосувати катування до допитуваного, а також висловленням допитуваному наміру застосувати катування до його близької особи (якщо є реальні підстави побоюватися реалізації цієї погрози в конкретній ситуації)» [3, с. 100]. Тому участь захисника, в першу чергу, направлена на запобігання таких порушень. Окрім цього сутність участі захисника в допитах виявляється і в забезпеченні їх повноти та всебічності з точки зору захисту законних інтересів підозрюваного, сприянні виявленню фактів, що виправдовують підозрюваного або пом'якшують його відповідальність. Захисник діє як активний і самостійний учасник процесу доказування, реалізуючи надані йому законом права і безпосередньо впливаючи на діяльність слідчого, запобігаючи його обвинувальній позиції [4, с. 9].

Звернемо увагу на найбільш розповсюджені ситуації, які сприяють участі захисника під час проведення допиту. За першої ситуації, яка може виникнути у захисника під час реалізації ним його повноважень, це коли особу затримали уповноважені правоохоронні органи в порядку ст. 208 КПК України та підозрюють її у вчиненні чи замаху на вчинення злочину. Зазвичай, за такої ситуації залучення захисника відбувається в порядку надання безоплатної правничої допомоги. У такому разі адвокат, отримавши повідомлення з центру надання безоплатної правничої допомоги, повинен протягом години з моменту видачі йому доручення для надання безоплатної вторинної правничої допомоги, а у виняткових випадках, не пізніше ніж протягом шести годин з моменту видачі йому такого доручення, прибути за зазначеною адресою місця до якого доставлено затриману особу для конфіденційного побачення з нею [5]. Прибувши за відповідною адресою, захисник перед її допитом повинен конфіденційно з нею поспілкуватися, заспокоїти та з'ясувати всі обставини затримання, наголосивши на тому, що отримана ним інформація є адвокатською таємницею. При цьому адвокат має забезпечити встановлення психологічного контакту з клієнтом. Незважаючи на те, що законодавство не обмежує в часі підзахисного на конфіденційне спілкування із захисником, проте за таких обставин, адвокат немає права умисно затягувати час, що відведений органам досудового розслідування для з'ясування обставин у кримінальному провадженні. Тому, насправді, у захисника не так багато часу, щоб, окрім встановлення психологічного контакту з клієнтом та з'ясування всіх можливих обставин затримання, з'ясувати позицію клієнта по справі та обговорити з ним тактику захисту.

Захисник зобов'язаний роз'яснити затриманому його процесуальні права та положення ст. 63 Конституції України, зокрема право відмовитись від свідчень або участі у процесуальних діях. Якщо підзахисний погоджується давати показання, адвокат роз'яснює процедуру допиту підозрюваного, його права, обговорює зміст показань, питання, які необхідно з'ясувати [6, с. 13]. Залучення захисника одразу після затримання особи, нерідко супроводжуються ситуаціями, коли захисник, отримавши інформацію з приводу затримання від підозрюваного та органу досудового розслідування, все одно не володіє всією інформацією щодо підозри. За таких обставин адвокат повинен з підзахисним обговорити та обрати тактику мовчання під час допиту.

За ситуацій, коли особі повідомляють про підозру, а її допит призначається органами досудового розслідування через певний проміжок часу, забезпечення участі захисника (якщо він був залучений завчасно) під час проведення допиту підозрюваного дозволяє йому вибудувати ефективну тактику захисту та добре підготувати підзахисного до цієї слідчої (розшукової) дії. Після того як адвокат встановить психологічний контакт з клієнтом, з'ясує всі обставини справи відбувається безпосередня підготовка до проведення майбутнього допиту підозрюваного органами досудового розслідування. В такому випадку захиснику необхідно організувати зустріч із клієнтом та разом спробувати спрогнозувати орієнтовний список запитань, які слідчий чи дізнавач планує поставити. На всі ці запитання підзахисний повинен сформулювати орієнтовні відповіді та за допомогою адвоката визначити запитання, на які можливо на підставі статті 63 Конституції України відмовитись давати показання щодо себе або членів своєї сім'ї чи близьких родичів або ж відмовитись давати показання у зв'язку з наявною охоронюваною законом таємницею (священнослужителі, лікарі тощо). Підзахисному необхідно наголосити, що якщо він чогось не пам'ятає, то так і необхідно відповідати, не потрібно додумувати щось задля слідчого чи дізнавача. З метою уникнення додаткових запитань від таких уповноважених осіб, клієнт має бути обізнаний в тому, що відповіді мають бути лаконічними, без висловлення свого суб'єктивного ставлення до певних фактів та обставин [7].

Під час безпосереднього допиту, захисник, зокрема, повинен слідкувати за тим, щоб: його клієнт був повідомлений про порядок проведення допиту та свої права; допит не було продовжено без перерви понад дві години, а в цілому – понад вісім годин на день; не давати можливості уповноваженій особі «тиснути» на підзахисного будь-якими способами; не відбулось порушення права на викладення своїх показань власноручно; уповноважена особа не поставила навідні питання тощо. Після завершення основної частини допиту захисник повинен прослідкувати за тим, щоб його клієнт ознайомився із протоколом допиту, а у разі непогодження з формулюванням його показань у протоколі допиту уповноваженою особою висловити свої зауваження, а також зазначити у

протоколі інші зауваження щодо повноти та правильності складання протоколу.

Таким чином, участь захисника під час допиту підозрюваного на стадії досудового розслідування включає в себе як кримінальний процесуальний, так і криміналістичний аспект. Вони виявляються в тому, що участь захисника направлена як на забезпечення: дотримання прав ы свобод підозрюваного та кримінальної процесуальної процедури проведення допиту з боку органів досудового розслідування, так і дотримання підозрюваним криміналістичних рекомендацій тактики захисту під час проведення цієї слідчої (розшукової) дії з метою забезпечення своїх інтересів у кримінальному провадженні.

Список використаних джерел

1. Хабло О. Ю., Конюшенко Я. Ю., Чурікова І. В. Кримінальний процес : мультимед. навч. посіб. Київ : Нац. акад. внутр. справ. 2016. URL : https://arm.naiu.kiev.ua/books/public_html/info/home.html.

2. Кримінальний процесуальний кодекс України : Закон України від 13 квіт. 2012 р. № 4651-VI. *Верховна Рада України* : [сайт]. URL: <https://zakon.rada.gov.ua/laws/show/4651-17#Text>.

3. Гвоздюк В. В. Тактика допиту підозрюваного в кримінальному провадженні відповідно до практики Європейського суду з прав людини. *Юридична психологія*. 2020. Вип. № 2 (27). С. 95–102. URL: <https://psychped.naiu.kiev.ua/index.php/psychped/article/view/1369>.

4. Климчук М.П. Особливості діяльності захисника при проведенні допиту підозрюваного. *Часопис Академії адвокатури України*. 2015. Вип. 1 (26), том 8. С. 95–96.

5. Про затвердження Порядку інформування центрів з надання безоплатної правничої допомоги про випадки затримання, адміністративного арешту або застосування запобіжного заходу у вигляді тримання під вартою : Постанова Кабінету Міністрів України від 28 груд. 2011 р. № 1363. URL : <https://zakon.rada.gov.ua/laws/show/1363-2011-%D0%BF#Text>.

6. Вань І., Вишневський А. та ін. Методичні рекомендації для адвокатів щодо здійснення захисту, гарантованого державою: дії захисника при затриманні особи за підозрою у вчиненні кримінального правопорушення. Книга перша : метод. рек. Харків : Фактор, 2015. 64 с.

7. Бондарчук Д. Присутність адвоката під час допиту. *Юридична компанія «EQUITY»*. URL : <https://equity.law/press-center/publications/1174.html>.

Єлаєв Юрій Леонідович,
викладач кафедри організації досудового розслідування
факультету № 1,
Криворізький навчально-науковий інститут
Донецького державного університету внутрішніх справ
ORCID: 0000-0001-7101-0730

ДЕЯКІ ПИТАННЯ ЮРИДИЧНОЇ ХАРАКТЕРИСТИКИ ПРИЧЕТНОСТІ ДО КРИМІНАЛЬНОГО ПРАВОПОРУШЕННЯ

У межах вчення про кримінальне правопорушення одним із правових інститутів є причетність до кримінального правопорушення, який є похідним від генерального інституту співучасті у кримінальному правопорушенні.

Так, загальні положення про інститут причетності до кримінального правопорушення передбачені у приписах частин 6 та 7 статті 27 Кримінального Кодексу України [1] (далі за текстом – КК України). У даних тезах предметом наукового дослідження будуть головним чином норми частини 6 статті 27 КК України у взаємозв'язку з окремими положеннями Особливої частини КК України.

Так, у відповідності до норм речення 1 частини 6 статті 27 КК України не є співучастю не обіцяне заздалегідь переховування особи, яка вчинила кримінальне правопорушення, знарядь і засобів учинення кримінального правопорушення, слідів кримінального правопорушення чи предметів, здобутих кримінально протиправним шляхом, або придбання чи збут таких предметів.

Водночас, згідно норм речення 2 частини 6 статті 27 КК України, особи, які вчинили такі діяння, підлягають кримінальній відповідальності лише у випадках, передбачених статтями 198 та 396 КК України.

У свою чергу, приписи Особливої частини КК України, встановлюють також і інші випадки, коли не обіцяна заздалегідь причетність до кримінального правопорушення має наслідком кримінальну відповідальність.

Так, положення статті 256 КК України, передбачають кримінальну відповідальність за скоєння діяння у вигляді сприяння учасникам злочинних організацій та укриття їх злочинної діяльності. При цьому, вищевказане діяння має таку юридичну ознаку, як заздалегідь не обіцяне вчинення вищезазначених діянь.

У зв'язку з цим, зазначаємо, що передбачене нормою статті 256 КК України заздалегідь не обіцяне сприяння учасникам злочинних організацій та укриття їх злочинної діяльності, вчиняється у спосіб:

1) шляхом надання приміщень, сховищ, транспортних засобів, інформації, документів, технічних пристроїв, грошей, цінних паперів.

Таким чином, вбачається, що вищеназвані дії мають бути вчинені тільки та лише після моменту вчинення відповідного кримінального правопорушення. Оскільки, якщо вище перелічені діяння скоєні до моменту початку вчинення відповідного кримінального правопорушення, такі дії слід кваліфікувати саме, як співучасть у відповідному кримінальному правопорушенні – вид співучасника: пособник (частина 5 статті 27 КК України). Зокрема, як участь у злочинній організації (частина 2 статті 255 КК України) шляхом пособництва.

Зазначаємо, що участь у злочинній організації охоплює собою не лише кримінально-протиправні діяння виконавця (частина 2 статті 27 КК України), а також діяння інших співучасників кримінального правопорушення, а саме:

- підбурювача (частина 4 статті 27 КК України).
- пособника (частина 5 статті 27 КК України).

Звертаємо увагу на наступне – дії організатора злочинної організації підлягають кваліфікації за нормами частини 2 статті 255 КК України.

2) здійснення інших дій по створенню умов, які сприяють їх злочинній діяльності. Вбачається, що такими діями можуть бути форми злочинної поведінки, що перелічені у нормах речення 1 частини 6 статті 27 КК України, а саме:

- переховування особи, яка вчинила кримінальне правопорушення, знярядь і засобів учинення кримінального правопорушення, слідів кримінального правопорушення чи предметів, здобутих кримінально протиправним шляхом;

- придбання чи збут таких предметів, тобто, предметів, здобутих кримінально-протиправним шляхом.

Актуальним є питання про застосування кримінально-правової норми статті 256 КК України, у тому випадку, коли мова йде про кримінальну відповідальність за вчинення сприяння учасникам спеціальних видів злочинних організацій та укриття їх злочинної діяльності. Так, цими спеціальними видами злочинних організацій є, зокрема, банда, не передбачені законом воєнізовані формування, не передбачені законом збройні формування.

Окремим питанням у такому разі буде царина кримінальної відповідальності за причетність до бандитизму, якщо банда існує у формі організованої групи, а не злочинної організації. Вбачається, що із урахуванням обсягу теоретичного дослідження даному питанню необхідно приділити окрему наукову працю.

Відносно заборони причетності до кримінально-протиправної діяльності терористичної організації, як одного із спеціальних видів злочинних організацій наявна відповідна норма статті 258-4 КК України, котра буде охарактеризована нижче за текстом даної наукової праці.

Тобто, із урахуванням того факту, що вказані спеціальні форми співучасті у кримінальному правопорушенні мають ознаки злочинних

організацій є можливим такий варіант вирішення вказаного питання, відповідно до якого діяння винного необхідно кваліфікувати за відповідною частиною статті 256 КК України. При цьому, злочинна організація буде розглядатися, як власне злочинна організація, тобто, загальна форма співучасті у кримінальному правопорушенні, яка передбачена нормами частини 4 статті 28 КК України, так і як родове поняття, що охоплює собою, в тому числі, вищеназвані спеціальні види злочинних організацій, які визначені у положеннях відповідних статей Особливої частини КК України.

Разом з цим, найбільш точним та юридично визначеним варіантом вирішення вказаного питання, буде наступний: внесення змін та доповнень до КК України в яким необхідно передбачити питання щодо кримінальної відповідальності за причетність до кримінально-протиправної діяльності спеціальних форм співучасті у вигляді окремої статті Особливої частини КК України.

Також, необхідно звернути увагу на той факт, що у межах Особливої частини КК України наявні два окремі юридичні рівні норм права, котрі передбачають кримінальну відповідальність за діяння, що становлять причетність до кримінального правопорушення, а саме: загальні норми (кримінальні правопорушення передбачені статтями 198 та 396 КК України) і спеціальні норми (статті 256 та 258-4 КК України). Так, головною ознакою загальних норм щодо протидії причетності до кримінального правопорушення є те, що загальна норма виконує охоронну функцію в частині боротьби з причетністю до будь-якого виду кримінальних правопорушень. Натомість, спеціальні норми спрямовані на боротьбу з окремими видами найбільш суспільно небезпечних кримінальних правопорушень.

Одночасно з цим, звертає на себе увагу те, що пріоритетом загальних норм щодо протидії причетності є боротьба з тяжкими чи особливо тяжкими злочинами (частина 1 статті 396 КК України). Також, в певних випадках норми щодо протидії причетності до кримінального правопорушення, встановлюють пільгові інститути кримінального права. Так, положення частини 2 статті 396 КК України передбачають виключення кримінальної відповідальності за заздальгідь не обіцяне приховування злочину, що вчинено членом сім'ї чи близьким родичем особи, яка вчинила злочин, коло яких визначається законом. Звертаємо увагу на те, що характерною особливістю класифікації складів кримінальних правопорушень, які заборонені загальними норми КК України щодо протидії причетності є те, що всі вони є кримінальними правопорушеннями з основним (простим) складом і не передбачають кваліфікованих складів кримінального правопорушення.

У свою чергу, спеціальні норми, які спрямовані на боротьбу з причетністю до злочинної діяльності злочинних організацій передбачають кваліфіковані склади кримінального правопорушення.

Так, приписи частини 2 статті 256 КК України, передбачають кримінальну відповідальність за сприяння учасникам злочинних організацій та укриття їх злочинної діяльності, якщо ті самі дії, вчинені за наявності таких кваліфікуючих ознак, як множинність у виді повторності або спеціальний суб'єкт кримінального правопорушення – службова особа з використанням службового становища.

Також, звертаємо увагу на те, що приписи статті 256 КК України не передбачають спеціальних пільгових правових норм щодо виключення кримінальної відповідальності за скоєння причетності до кримінального правопорушення, що вчиняється злочинними організаціями.

Крім того, в умовах воєнного стану актуальним питанням є протидія такому виду причетності до кримінального правопорушення, як сприяння вчиненню терористичного акту, проходження навчання тероризму, що передбачений нормами статті 258-4 КК України. Вказаний вид причетності до кримінального правопорушення може вважатися одним із спеціальних видів причетності до кримінального правопорушення. Зауважимо, що вказаний вид причетності до кримінального правопорушення, окрім основного (простого) складу кримінального правопорушення має декілька кваліфікованих складів кримінального правопорушення, які передбачені нормами частин 2 та 4 статті 258-4 КК України.

Все вищенаведене свідчить про необхідність здійснення подальших наукових досліджень інституту причетності до кримінального правопорушення, враховуючи положення Загальної та Особливої частин КК України, із застосуванням формально-логічного методу тлумачення норм КК України та у системному взаємозв'язку зі співучастю в кримінальному правопорушенні.

Список використаних джерел

1. Кримінальний кодекс України: Закон України від 05.04.2001 року № 2341-III. URL: <https://zakon.rada.gov.ua/laws/show/2341-14#Text> (дата звернення: 10.05.2024 року).

Капітан Ольга Ігорівна,
*доктор філософії з права, доцент,
старший викладач кафедри права та менеджменту
у сфері цивільного захисту,
Львівський державний університет безпеки життєдіяльності
ORCID ID: 0000-0002-1788-7838*

Саміло Андрій Вікторович,
*кандидат юридичних наук, доцент,
начальник кафедри права та менеджменту у сфері цивільного захисту,
Львівський державний університет безпеки життєдіяльності
ORCID ID: 0000-0003-3199-8451*

СОЦІАЛЬНА ПОЛІТИКА ДЕРЖАВИ В УМОВАХ ВОЄННОГО ЧАСУ

Однією з характерних особливостей Української держави, що закріплена на конституційному рівні є те, що вона є соціальною державою (ст. 1 Конституції України). Така законодавча конструкція безумовно свідчить про те, що пріоритетом держави є права та свободи людини і громадянина, а відтак, побудова усієї вертикалі влади відбувається, передусім, на основі принципу людиноцентризму.

З огляду на це держава приділяє максимум зусиль для того аби охопити усі потребуючі верстви населення максимальною опікою та забезпечити:

- достатнім рівнем спроможності для працевлаштування осіб, які мають можливість і бажання до цього;
- належним рівнем системи охорони здоров'я та освітнього показника;
- систему соціальної підтримки осіб, які є малозабезпеченими, належну протидію таким негативним аспектам як бідність, злочинність, соціальні конфлікти тощо [1, с. 1].

Варто зауважити, що управлінські аспекти, що стосуються розвитку соціальної сфери є певним комплексом заходів щодо виявлення і вирішення нині актуальних соціальних проблем, а відтак їх можна звести до відповідного варіанту розробки і реалізації соціальної політики. У цьому контексті, С. І. Богуславська та Л. В. Потапенко, соціальну політику визначають також як діяльність суб'єктів управління різного рівня, спрямовану на управління соціальним розвитком суспільства [2, с. 107].

Водночас, нині говорити про важливість соціальної політики доводиться з багатьох причин, однак найголовнішою з-поміж них все ж є ситуація спричинена повномасштабним вторгненням в нашу державу країни-агресора – російської федерації, яка свої дії ховає під так званим «руським миром». У цьому контексті, О. Б. Роботнік, говорить про жахливі

наслідки, які слідували за такими діями і стали жахливим випробування для нашої держави та її населення. Психологічна, матеріальна, фізична шкода, яку завдала країна-агресор своїми терористичними актами проти цивільного населення змусили державу докладати максимум зусиль аби вберегти українців від зубожіння, підтримати їх у цей складний час, особливо вимушених переселенців, сім'ї в яких є неповнолітні діти, малозабезпечені особи, непрацевдатні та пристарілі тощо, які потребують соціальної допомоги за допомогою соціальних працівників [3, с. 65–66].

Натомість, варто погодитись з думками, висловленими Н. І. Мозоль, стосовно того, що сьогодні система соціального захисту України набуває чіткого виразу, який говорить про законодавче закріплення тих аспектів, що спираються на цінності, вироблені європейською спільнотою, та задекларовані на рівні міжнародних норм, а саме у Європейській соціальній хартії та Європейському кодексі соціального забезпечення.

Водночас, Н. І. Мозоль наголошує на тому, що «розуміння соціальної справедливості змінюється залежно від історичних, соціально-політичних та економічних викликів. У цьому переконують події в Україні, що розпочалися 24 лютого 2022 року, які зокрема спричинили різку переоцінку матеріальних і духовних цінностей, зокрема і розуміння поняття соціальної справедливості» [4, с. 58].

Через це, на сьогоднішній день доволі великої актуальності набуває потреба у налагодженні дієвої міжнародної співпраці у відповідності з вітчизняними інтересами в сфері протидії сучасній гуманітарній кризі. Варто зазначити, що сучасна реальність потребує об'єднання та координації усіх без винятку сфер державної політики (соціальної, культурної, етнонаціональної, релігійної та інших). Повномасштабне вторгнення Росії в Україну ще раз засвідчило, що наша держава є демократично розвинена та соціально орієнтована країна, в основі якої лежать принципи демократії, свободи слова та правовладдя. А спрямування України на європейську інтеграцію слід вважати найголовнішим принципом не лише її внутрішньої, але й зовнішньої державної політики [5, с. 61–62].

Звертаючись до питання створення механізмів, які будуть дієвими при державному управлінні соціальною сферою в умовах післявоєнної відбудови нашої держави, А. В. Мойсіяха, наводить окремі статистичні дані, що характеризують нинішню ситуацію в Україні, що свідчить про значну демографічну кризу. Вчений зауважує, що «населення у віці 60 років і старше становить близько 25% населення, а співвідношення людей похилого віку (60+) і працевдатного віку (16–59 років) становить понад 40% (що перевищує показник більшості країн ОЕСР). Зазначене є результатом низького рівня народжуваності в Україні та суттєвого рівня міграції за кордон у пошуках роботи» [6, с. 44], і безумовно втечі від жахів війни.

Підсумовуючи викладене вище варто погодитись з тезою Т. Я. Грень, що політика соціального захисту завжди відігравала визначальну роль і не

лише суспільному розвитку, але й розвитку держави загалом. І навіть в умовах сучасної війни вказана сфера наділена важливим значенням, оскільки значної уваги з боку держави вимагають вразливі суспільні групи. Водночас, від ефективності політика соціального захисту залежить не тільки стійкість та збалансованість суспільного розвитку, але й рівень національної безпеки. В сучасних умовах війни в Україні все більше зростає кількість населення, яке шукає роботу, а звичні джерела їхніх прибутків суттєво зменшилися. Це пов'язано з тим, що чимала кількість суб'єктів господарювання вимушені були зупинити свою діяльність, а інші перебувають у вкрай скрутному економічному становищі. В результаті цього, доволі значна кількість населення втратили прибутки та не володіють відповідними заощадженнями. Тому, все це вимагає від держави суттєвої уваги та сприяння, і, відтак, проблематика реалізації політики соціального захисту в умовах сучасної війни лише актуалізується [7, с. 80].

Отже, можемо констатувати, що сьогодні соціальна політика держави вимагає надзвичайно виваженого підходу, враховуючи усі можливі виклики у цій сфері. Натомість, вважаємо, що все особливий акцент має вже фокусуватись на якісній стороні планування соціальної політики післявоєнного періоду, який видається не таким однозначним в силу того, що потребує значних коштів, спрямованих на відбудову держави.

Список використаних джерел

1. Коротич О. Б. Реалізація державної соціальної політики України в умовах реформування публічної влади. *Актуальні проблеми державного управління*. 2016. 2(50). С. 1–6.
2. Богуславська С. І., Потапенко Л. В. Соціальна політика в умовах ринкових відносин. *Фінансовий простір*. 2013. № 2 (10). С. 106–110.
3. Роботнік О. Б. Особливості державної соціальної політики в період воєнного часу. *Юридична наука в сучасному суспільстві*: матеріали науково-практичної конференції. (м. Острог, 24–25 червня 2022 р.). Острог. 2022. С. 65–69.
4. Мозоль Н. І. Проблема соціальної справедливості в умовах воєнного стану. *Юридичний науковий електронний журнал*. 2022. № 22. С. 57–60.
5. Іванов А. В. Соціальна і гуманітарна політика в Україні в умовах війни. *Вчені записки ТНУ імені В. І. Вернадського*. Серія: Публічне управління та адміністрування. 2023. № 2. Том 34 (73). С. 61–65.
6. Мойсіяха А. В. Формування механізмів державного управління соціальною сферою в умовах післявоєнної відбудови. *Публічне управління і адміністрування в Україні*. 2022. Вип. 31. С. 43–48.
7. Грень Т. Я. Особливості реалізації політики соціального захисту територій в умовах війни. *Вчені записки ТНУ імені В. І. Вернадського*. Серія: Публічне управління та адміністрування. 2022. № 6. Том 33 (72). С. 80–84.

Кожухар Оксана Володимирівна,
кандидат юридичних наук,
заступник начальника відділу,
Державний науково-дослідний інститут МВС України,
ORCID ID: 0000-0002-2234-781X

ГЛОБАЛІЗАЦІЯ І ПРАВОВІ СИСТЕМИ

Повномасштабна війна, яку розпочала РФ в Україні поставила під сумнів систему глобальної безпеки та стабільних економічних зв'язків. Ці події актуалізували дослідження проблематики глобалізації, зважаючи на значення цієї війни для світової спільноти. Інтерес до глобалізації у різних галузях знання був завжди, у тому числі й у сфері права [1].

Слід сказати, що глобалізація (англ. *globalization*) – процес всесвітньої економічної, політичної та культурної інтеграції та уніфікації. У ширшому розумінні – перетворення певного явища на планетарне, таке, що стосується всієї Землі. Цього процесу не можна уникнути, адже у глобалізації беруть участь усі держави. Глобалізація сприймається як один із найбільш впливових та значущих чинників розвитку людської цивілізації, в межах якої взаємодіють різноспрямовані тенденції, у тому числі – відбуваються системні зрушення у правових системах суверенних держав [2].

У 1983 році Теодор Левітт (англ. *Theodore Levitt*), професор Гарвардської школи бізнесу, опублікував статтю «Глобалізація ринків», тому сучасну популярність і широкий вжиток терміна часто приписують йому [3].

Основними наслідками глобалізації є міжнародний поділ праці, міграція в масштабах усієї планети капіталу, людських та виробничих ресурсів, стандартизація законодавства, економічних та технічних процесів, а також зближення культур різних країн. Це об'єктивний процес, зумовлений розвитком транспорту та засобів зв'язку, він має системний характер, тобто охоплює всі сфери життя суспільства [3]. У результаті глобалізації світ стає більш зв'язаним і залежним від усіх його суб'єктів. Економічно глобалізуються виробництво, послуги та капітал, технологія тощо.

У 2000 році Міжнародний валютний фонд ідентифікував чотири базові аспекти глобалізації: торгівлю й фінансові транзакції, рух капіталу та інвестицій, міграцію людей та розповсюдження знань [3]. Процеси глобалізації впливають на бізнес та зайнятість, економіку, соціокультурні ресурси та на природне довкілля. В академічній літературі глобалізацію зазвичай розбивають на три основні області: економічну, культурну та політично-правову.

Зміни, які спричинила глобалізація, підштовхують до пошуку механізмів, які би урегулювали відносини, що виникають. Завдяки цьому, розширюються межі правового простору. Кінець ХХ і початок ХХІ ст.ст. характеризується такими тенденціями в праворозумінні: з одного боку, стали актуальними проблематика природного права і затвердження

міжнародних стандартів в області прав людини. З іншого, спостерігається посилена увага до регіональних і національних особливостей правової спадщини, які грають роль в утворенні різних регіональних державних об'єднань як суб'єктів формуючого багатопольярного світу [1].

Сьогодні право виступає як найважливіший елемент глобалізації, її правовий фундамент.

У юридичній науковій літературі щодо цього наголошується, що глобалізація суттєво впливає «на трансформацію, зміну й модернізацію державно-правових інститутів, норм і відносин на всесвітньому, макрорегіональному і внутрішньодержавному рівнях, стимулює, прискорює й поновлює процеси універсалізації в галузі права» [4].

Основними напрямками впливу глобалізації на розвиток права є такі: 1) ускладнення структури світового правового поля, яка включає правові системи різних рівнів і якостей [5]; 2) зміна змістовних параметрів концепції прав людини, ускладнення її реалізації [6]. На перший план висувається право на міжнародний порядок, при якому права і свободи можуть бути захищені, тобто людина має право на життя в умовах миру та безпеки; 3) інтернаціоналізація права як процес поглиблення взаємного впливу різних правових систем [1]; 4) правова конвергенція (інтеграція). Внаслідок правової конвергенції, при якій відбувається взаємне збагачення права в різних ареалах, у правових системах демократичних країн проявляються відомі риси спільності, свого роду «нової однотипності» [1].

Таким чином, завдяки глобалізації в державно-правовій сфері можна спостерігати природні тенденції: до уніфікації і самобутності, до об'єднання і самовизначення, а для більш поглибленого пізнання права в умовах глобалізаційних процесів необхідно з'ясувати сучасний стан права, що дозволить окреслити загальний напрям його розвитку.

Список використаних джерел

1. Чубко Т.П. Глобалізація: поняття, вплив на сучасні державу і право. *Форум права*. 2010. № 1. С. 396–405. URL: <https://studies.in.ua/pravo/global.pdf> (дата звернення: 02.03.2024).
2. Рогова О. Глобалізація та зміни правової системи України в умовах війни. *Публічне право*. 2022. № 3 (47). С. 102–109.
3. Глобалізація. URL: <https://uk.wikipedia.org/wiki/%D0%93%D0%BB%D0%BE%D0%B1%D0%B0%D0%BB%D1> (дата звернення: 02.03.2024).
4. Хаустова М.Г. Тенденції розвитку права в умовах глобалізації. *Проблеми законності : акад. зб. наук. праць. Харків, 2013. Вип. 124. С. 3–15.*
5. Скакун О.Ф. *Правові системи в умовах глобалізації. Проблеми державно-правового розвитку в умовах європейської інтеграції і глобалізації* : матеріали міжнар. наук. семінару (м. Харків, 16 травня 2008р.) / редкол.: Ю.П. Битяк, І.В. Яковюк, Г.В. Чапала. Х. : Право, 2008. С.10–13.
6. Удовика Л. Антропологічні проблеми права під впливом глобалізаційних процесів. *Підприємство, господарство та право*. 2005. № 6. С. 3–7.

Колесов Едуард Євгенович,
кандидат історичних наук, головний судовий експерт,
Київський науково-дослідний експертно-криміналістичний центр
МВС України
ORCID ID: 0000-0002-7682-890X

ЕТАПИ АВТОМАТИЗАЦІЇ СУДОВОЇ БУДІВЕЛЬНО-ТЕХНІЧНОЇ ЕКСПЕРТИЗИ

Розвиток будівельно-технічної експертизи поряд з організацією інформаційного забезпечення передбачає створення автоматизованих систем вирішення типових експертних завдань, адаптацію та використання вже існуючих систем, розроблених і впроваджених в практику (дослідні, проектні та інші розробки у позасудової сфері).

Автоматизація судової експертизи переслідує такі цілі, як підвищення наукової достовірності експертного висновку, озброєння експерта новими, сучасними методами дослідження, досягнення організаційного досконалості виробництва експертного дослідження (скорочення термінів експертного виробництва, підвищення продуктивності праці, звільнення експертів від рутинної роботи і ін.).

У будівельно-технічну експертизу, як і в інших видах дослідження, достовірність висновку експерта визначається перш за все науковою обґрунтованістю тих методів і методик, якими користується експерт, рівнем його спеціальних знань. Автоматизація дозволяє підвищити ступінь достовірності висновку експерта. Справа в тому, що, по-перше, при автоматизації існуючі методи експертного дослідження піддаються формалізації (алгоритмізації), що дозволяє, з одного боку, більш глибоко їх вивчити, а з іншого боку, перетворює процес дослідження в послідовний і строго регламентований покроковий порядок дій. Це веде до підвищення «дисципліни» дослідження і до практичної ліквідації різних логічних і змістовних «пропусків» в процесі експертного аналізу. По-друге, при автоматизації багато розрахункові операції проводяться машиною і практично виключаються помилки, які спостерігаються при використанні «ручних» методів.

Застосування експертом ЕОМ не тільки реально підвищує наукову достовірність його укладення, але і зміцнює довіру суду, слідчих органів, учасників судочинства до висновків експерта. А це відіграє важливу роль, особливо в період розвитку будь-якого роду експертизи, як це відбувається в даний час з будівельно-технічною експертизою.

У будівельно-технічній експертизи є безліч завдань, вирішення яких доцільно здійснювати із застосуванням комп'ютерної техніки. Проте з цілком зрозумілих причин автоматизацію в цій експертизі доцільно було почати з найбільш поширених видів експертного дослідження, що проводяться при вирішенні завдань, пов'язаних з реальним розділом

нерухомості житлової сфери між співвласниками при розгляді судами спорів про право власності.

Визначення площі спірних земельних ділянок, розробка варіантів їх розділу або визначення порядку користування ними включає в себе ряд трудомістких операцій, причому значна їх частина (виміри ділянок, будівель, споруд, комунікацій, складання планів та ін.) Лише побічно пов'язана з рішенням основного питання. Дослідження, здійснювані в ході виробництва експертиз даного виду, можна умовно розбити на наступні етапи.

Перший етап - з'ясування експертного завдання, ознайомлення з наданими матеріалами справи (документами), що відносяться до предмета експертизи. До них відносяться: плани ділянок, паспорта територіальних бюро технічної інвентаризації на спірні домоволодіння тощо;

умови перетворення ділянки, що задаються судом (наприклад, величини часток, відповідно до яких повинен бути розділена земельна ділянка);

можливі обмеження, враховувати які необхідно при розробці варіантів розділу (наприклад, необхідність вільного виходу з виділених ділянок);

можливість розташування на ділянках життєзабезпечуючих споруд, користування комунікаціями на кожній дільниці та ін.

Другий етап - замір реального ділянки, всіх наявних на ній споруд, визначення їх взаємного розташування і розташування щодо меж ділянки і складання плану (далі - замір). В цю операцію поряд із власне вимірами входять також і розрахунки, проведення яких необхідно, зокрема, для визначення площі загальної забудови ділянок.

Третій етап - розробка варіантів реального розділу (порядку користування) ділянки з урахуванням умов і обмежень, зазначених у матеріалах справи і передбачених спеціальними правилами (положеннями ДБН, СНиП, іншими нормативними документами і технічною літературою) (далі - розділ). Розробляючи варіанти розділу, експерт виходить також з того, що виділ земельної частки в натурі здійснюється з урахуванням вимог щодо раціональної організації території і компактного землекористування.

Четвертий етап - оформлення результатів дослідження у вигляді тексту з прив'язкою до землі.

При проведенні інженерних розрахунків будівельних об'єктів і окремих їх конструкцій для впевненого підтвердження достовірності отриманих результатів доцільно використовувати такі верифіковані і ліцензійно «чисті» програмні засоби, які позитивно зарекомендували себе на практиці:

багатофункціональний програмний комплекс (ПК) «ЛІРА-САПР», яка реалізує технологію інформаційного моделювання будинків (ВІМ) і орієнтований для проектування і розрахунку будівельних конструкцій

різного призначення, оцінюється їх міцність відповідно до діючих ДБНів [1];

об'єктно-орієнтована ПК SCAD, інтегрована система стійкого аналізу і проектування конструкцій на основі методу кінцевих елементів [2];

універсальний ПК ANSYS (або його «будівельна» підсистема ANSYS / CivilFEM), який реалізує розвинені схеми методів кінцевих елементів і супер елементів для статичних і динамічних лінійних і нелінійних розрахунків довільних просторових комбінованих систем великої обчислювальної розмірності, а також дозволяє вирішувати завдання вітрової аеродинаміки [3];

універсальний ПК ABAQUS, який реалізує розвинені схеми методів кінцевих елементів і супер елементів для статичних і динамічних розрахунків довільних просторових комбінованих систем великої обчислювальної розмірності. За попереднім аналізом - містить найбільш розвинений блок обліку фізичної, геометричної і «структурної» (тріщини, шви) нелінійностей [4].

Наведений перелік програмних засобів, що пропонуються до використання і застосовуються в експертній практиці, не є, зрозуміло, вичерпним. Він збільшується, з одного боку, з розвитком комп'ютерних технологій, з іншого - в міру ускладнення завдань, що ставляться на вирішення експерта-будівельника.

Застосування автоматизованих комплексів і систем на практиці дає можливість підняти на новий рівень організацію експертного виробництва, створює умови для звільнення експерта-будівельника від виконання великої кількості рутинних операцій, пов'язаних з розрахунками, проведенням графічних побудов, і дозволяє зосередитися на творчій стороні експертизи. Це, в свою чергу, сприяє підвищенню якості досліджень, праця експерта стає більш привабливою.

Список використаних джерел

1. ПК ЛІРА-САПР Проектування і розрахунок будівельних конструкцій. Програми для розрахунку та проектування конструкцій. URL: <https://www.liraland.ua/lira/> (дата звернення: 03.05.2024).

2. Abaqus Unified FEA – Dassault Systèmes® SIMULIA™. We are the 3DEXPERIENCE company | Dassault Systèmes. URL: <https://www.3ds.com/ru/produkty-i-uslugi/simulia/produkty/abaqus/> (date of access: 03.05.2024).

3. ScadSoft. ScadSoft. URL: <https://scadsoft.com/> (date of access: 03.05.2024).

4. Ansys. URL: <http://www.ansys.com/> (дата звернення: 03.05.2024).

Крет Юлія Михайлівна,

аспірантка кафедри правового забезпечення підприємницької діяльності та фінансової безпеки факультету № 6

Харківський національний університет внутрішніх справ

ORCID 0000-0001-7020-375X

ДЕРЖАВА ЯК ГАРАНТ ЗАХИСТУ ФІНАНСОВИХ ІНТЕРЕСІВ ВІЙСЬКОВОСЛУЖБОВЦІВ В УКРАЇНІ

Захист фінансових інтересів військовослужбовців забезпечує держава, як суб'єкт фінансових правовідносин. У фінансових правовідносинах держава виступає як владний суб'єкт, який на підставі законодавства за допомогою органів влади акумулює, розподіляє та використовує гроші, тобто здійснює правотворчу, управлінську, господарську, організаційну, захисну функції у сфері обігу публічних фінансів. Функції держави у фінансових правовідносинах та правові можливості їх реалізації є предметом дослідження у фінансово-правовій науці. Яскраво виявленим є визначення суб'єктів фінансового права Л. К. Воронової, як колективних, до яких належить держава, адміністративно-територіальні утворення, юридичні особи-підприємства й організації всіх форм власності, установи, організації та індивідуальні, тобто громадяни [1, с. 466-467].

Специфіка правового статусу владних осіб, притаманних фінансовому праву характеризується, як звертають увагу вчені, через наступні риси, це – виключна компетенція, якої нема у зобов'язальних осіб, імперативність в реалізації фінансових інтересів та правова ініціатива у виданні нормативно-правових актів [2, с. 182-183; 3, с. 82-83; 4, с. 109]. Як гарант фінансово-правого захисту військовослужбовців держава виконує ці функції, як суб'єкт, що має виключне право встановлювати відповідні правові гарантії захисту фінансових інтересів військовослужбовців. Це виключне право держави пов'язано з двома факторами. По перше, держава виступаючи гарантом фінансово-правого захисту військовослужбовців приймає необхідні рішення та делегує повноваження по їх виконанню уповноваженим органам влади, а по друге, визначає, розподіляє та координує їх діяльність з метою забезпечення максимальної ефективності. Від визначення та розподілу цих повноважень залежить правовий механізм фінансово-правого захисту, зокрема і військовослужбовців.

Під юридичними гарантіями законності діяльності держави, враховуючи правові підходи до визначення її статусу та функцій, слід розуміти правові засоби впровадження, охорони, а вразі порушення, засоби відновлення законності, які в конкретних галузях правовідносин мають спеціальний зміст.

Держава, як владний суб'єкт фінансово-правових відносин та гарант фінансово-правового захисту, використовує спеціальні засоби фінансово-правового захисту, а саме – фінансові нормативно-правові акти, які встановлюють обсяги та напрями фінансування потреб військовослужбовців (закон про Державний бюджет), правозастосувальні акти, які спрямовані на забезпечення та охорону законності фінансових правовідносин у воєнній сфері (бюджети розпорядників бюджетних коштів), а також нормативно-правові акти, які забезпечують право уповноважених суб'єктів на формування, розподіл, використання та контроль фінансових ресурсів, спрямованих на забезпечення діяльності військовослужбовців.

Отже державні гарантії фінансово-правового захисту військовослужбовців охоплюють, як систему нормативно-правових актів, які забезпечують реалізацію фінансових інтересів військовослужбовців, так і нормативно-правові акти, які встановлюють правовий статус уповноважених суб'єктів по їх реалізації, а також, охоронні (контроль) та відновлення, в разі порушення законності фінансових правовідносин (відповідальність). Право держави на формування, розподіл, використання та контроль публічних фінансових ресурсів, що охоплює фінансові інтереси військовослужбовців, які передбачені фінансовим законодавством та реалізуються в діяльності уповноважених суб'єктів, складає систему юридичних гарантій фінансово-правового захисту військовослужбовців.

Враховуючи значення юридичних гарантій фінансово-правового захисту слід деталізувати повноваження держави, як суб'єкта фінансово-правового захисту військовослужбовців, а саме суб'єкта з функціями: правотворення, правороз'яснювання та правореалізації у відносинах з захисту фінансових інтересів військовослужбовців.

Юридичні гарантії фінансово-правового захисту військовослужбовців, як громадян на яких покладаються особливі повноваження по захисту Вітчизні, визначаються Конституційними нормами, фінансовим законодавством та спеціальними законами. Так Закон України «Про соціальний та правовий захист військовослужбовців та членів їх сімей» встановлює, що фінансування особливих компенсацій, пільг, допомог військовослужбовцям здійснюється за рахунок коштів, що передбачаються в Державному бюджеті України на відповідний рік для Міністерства оборони України, розвідувальних органів України та інших центральних органів виконавчої влади, що мають у своєму підпорядкуванні військові формування та правоохоронні органи, інших джерел, передбачених законом. (ст. 23 «Фінансування витрат пов'язаних з реалізацією цього закону») [5]. Отже бюджетні кошти передаються у використання розпорядникам бюджетних коштів. Вказаний закон визначає право військовослужбовців на захист в установленому законом порядку а також відповідальність посадових осіб органів державної влади та органів

місцевого самоврядування, підприємств, установ, організацій незалежно від форм власності та підпорядкування у разі вини в порушення вимог чинного законодавства.

Військовослужбовці, як особи з правом на особливі соціальні права, що гарантуються державою та забезпечують формуванням та розподілом публічних фінансових ресурсів, потребують стабільного та ефективного забезпечення фінансових інтересів на підставі сучасній моделі державних юридичних гарантій фінансово-правого захисту, механізм якої спрямований на особистість, що потребує захисту та її правове становище. До таких гарантій юридична наука в системі соціального захисту, на підставі аналізу закордонного досвіду, відносить чотири моделі, а саме континентальну, англосаксонську, скандинавську та середземноморську. Кожна з вказаних моделей соціального захисту передбачає участь у соціальному забезпеченні держави у різних пропорціях фінансування соціальних потреб, але цікавим є система так званих «соціальних судів», що застосовується у Німеччині і використовуються для розгляду спорів між громадянами та державними установами що фінансують соціальні послуги [6, с. 17].

Отже, фінансово-правовий захист військовослужбовців повинен спиратися на:

- державне гарантування фінансування соціальних послуг, що забезпечується коштами визначеними законом про Державний бюджет та надаються розпорядникам бюджетних коштів;
- повноваження владних суб'єктів фінансових правовідносин по формуванню, розподілу та використанню публічних фінансових ресурсів;
- процедуру виплат соціальних послуг.

Для реалізації фінансових інтересів військовослужбовців у період воєнного стану практичного значення набуває створення спеціального фонду фінансування витрат на пільги, гарантії та компенсації військовослужбовцям – Фонду гарантування соціального забезпечення військовослужбовців, що забезпечує систематичне, у повному обсязі фінансування соціальних потреб військовослужбовців, за рахунок видатків на ці цілі, що визначені у Державному бюджеті. Надана пропозиція потребує більш ґрунтовного розгляду повноважень всіх задіяних суб'єктів у відносинах з фінансово-правого захисту військовослужбовців.

Список використаних джерел

1. Словник фінансово-правових термінів. За заг. ред. Л.К. Воронової. Київ. Алерта, 2011. 558 с.
2. Перепелиця М. Теоретичні основи правового статусу владних суб'єктів фінансового права. *Вісник Академії правових наук України*. 2007. № 4. С. 182–190
3. Фінансове право: підручник / за ред. М. П. Кучерявенка. Харків. Право, 2016. 440 с.

4. Гетманець О.П. Фінансово-правові засади соціального захисту військовослужбовців. *Вісник Харківського національного університету внутрішніх справ*. 2023. № 3 (102), ч. 1. С. 10–110

5. Про соціальний та правовий захист військовослужбовців та членів їх сімей. Закон України від 20.12.1991 р. № 2011-XII. URL: <https://zakon.rada.gov.ua/laws/card/2011-12> (дата звернення 06.05.2024)

6. Деніга О. П. Держава як суб'єкт права соціального забезпечення в країнах ЄС. *Юридична наука*. 2019. № 11 (101). т. 2. С. 12–21

Криволапчук Володимир Олексійович,
*доктор юридичних наук, професор, заслужений юрист України,
перший заступник директора Інституту
Державний науково-дослідний інститут МВС України
ORCID ID: 0000-0001-9449-2242*

Плугатар Тетяна Анатоліївна,
*кандидат юридичних наук, старший науковий співробітник,
учений секретар секретаріату Вченої ради,
Державний науково-дослідний інститут МВС України
ORCID ID: 0000-0003-2082-5790*

АКАДЕМІЧНА ДОБРОЧЕСНІСТЬ НАУКОВЦІВ: ПРИНЦИПИ РЕАЛІЗАЦІЇ ТА ВІДПОВІДАЛЬНІСТЬ В УКРАЇНІ

Академічна доброчесність науковців є ключовим аспектом, який визначає якість і достовірність наукових досліджень, а також репутацію наукової спільноти. Дотримання принципів академічної доброчесності є фундаментом для розвитку наукових знань і інновацій.

Пошук методів та напрямів підвищення рівня академічної доброчесності в освітньо-науковій спільноті були предметом наукових досліджень багатьох учених, зокрема: категорійний зміст академічної доброчесності досліджено у праці О. Чумак [1], змістовно проаналізувала правове поле протидії академічній недоброчесності Я. Тицька [2], питання притягнення до академічної відповідальності за порушення академічної доброчесності висвітлила Т. Красюк [3], в роботах В. Зінченко [4], А. Колеснікова [5], О. Семенов [6], Т. Іщенко, Г. Шишкіної, І. Ніколієвої [7] розкриваються окремі аспекти академічної доброчесності в українському освітньо-науковому просторі, висновки та підходи цих та інших вчених до бачення розглядуваної проблематики є важливим підґрунтям для нашого дослідження.

Академічна доброчесність – сукупність етичних принципів і визначених законами України «Про освіту», «Про вищу освіту» правил, якими мають керуватися учасники освітнього процесу під час навчання, викладання та провадження наукової (творчої) діяльності з метою забезпечення довіри до результатів навчання та/або наукових (творчих) досягнень.

Українське законодавство чітко регулює питання академічної доброчесності, встановлюючи основні принципи, вимоги та санкції за порушення. Це сприяє забезпеченню якості освіти та наукових досліджень, підвищуючи довіру до результатів освітньої та наукової діяльності.

В ст. 6 Закону України «Про освіту» від 05 вересня 2017 р. № 2145-VIII зазначається, що серед інших засад, таких як людиноцентризм, верховенство права, забезпечення якості освіти тощо, чільне місце посідає

академічна доброчесність, а ст.42 повністю присвячена питанням академічної доброчесності, визначаючи її термінологію, класифікацію порушень, засоби підтримання доброчесності та відповідальність за її недотримання. Крім того, ст.54 цього Закону зобов'язує педагогічних, науково-педагогічних і наукових працівників дотримуватися академічної доброчесності та забезпечувати її дотримання здобувачами освіти в освітньому процесі та науковій діяльності.

Закон України «Про вищу освіту» від 01 липня 2014 р. № 1556-VII в частині забезпечення прав інтелектуальної власності та їх захисту передбачає таке: «Заклади вищої освіти та наукові установи здійснюють заходи із запобігання академічному плагіату – оприлюдненню (частково або повністю) наукових (творчих) результатів, отриманих іншими особами, як результатів власного дослідження (творчості) та/або відтворенню опублікованих текстів (оприлюднених творів мистецтва) інших авторів без зазначення авторства» [8].

До принципів академічної доброчесності науковця можна віднести такі, як: *чесність* (тобто недопущення будь-яких форм обману, брехні, шахрайства, крадіжки або інших форм нечесної поведінки в науковій діяльності); *справедливість* (зокрема, неупереджене ставлення науковців один до одного, об'єктивне, прозоре та незалежне оцінювання результатів дослідницької діяльності);

довіра (тобто існування в науковому середовищі атмосфери взаємної довіри, що заохочує вільний обмін ідеями та інформацією, сприяє співпраці й творчості, вільному продукуванню нових ідей, створенню середовища неприпустимості привласнення результатів діяльності інших чи підірвання репутації науковців); *повага* (це поняття розкривається через прояв поваги як до себе, так і до інших науковців, незалежно від віку, статі та статусу, а також розуміння нових, різносторонніх, іноді протилежних думок та ідей, уникнення зловживань посадовим становищем тощо); *партнерство* (під цим терміном розуміється саме зорієнтованість на співпрацю та партнерську взаємодію між науковцями, науково-дослідними підрозділами з метою підвищення якості науково-дослідної роботи та дослідницьких результатів, протистояння будь-яким формам дискримінації, ганебним учинкам, негативному впливу тощо); *відповідальність* (сумлінне виконання взятих на себе зобов'язань, здатність брати на себе відповідальність за результати своєї діяльності); *прозорість та інформаційна відкритість* (надання доступу до будь-якої інформації, що стосується науково-організаційної, науково-дослідної, науково-технічної та фінансової діяльності, крім тієї, доступ до якої обмежено законодавством); *законність* (дотримання науковими працівниками у своїй діяльності норм чинного законодавства України).

Відповідно до ч. 5 ст. 42 Закону України «Про освіту» «за порушення академічної доброчесності педагогічні, науково-педагогічні та наукові працівники закладів освіти можуть бути притягнені до такої академічної

відповідальності: відмова у присудженні ступеня освітньо-наукового чи освітньо-творчого рівня чи присвоєнні вченого звання; позбавлення присудженого ступеня освітньо-наукового чи освітньо-творчого рівня чи присвоєного вченого звання; відмова в присвоєнні або позбавлення присвоєного педагогічного звання, кваліфікаційної категорії; позбавлення права брати участь у роботі визначених законом органів чи займати визначені законом посади» [9].

На рівні наукових установ академічна відповідальність за порушення академічної доброчесності може встановлюватися для наукових працівників, для структурних підрозділів, а також до спеціалізованих вчених рад із захисту дисертацій наукових установ.

Аналіз рішень Атестаційної колегії Міністерства освіти та науки України за 2021 – 2023 рр. свідчить, що у: 2021 р. за порушення вимог пункту 14 Порядку присудження наукових ступенів щодо виявлення у дисертації текстових запозичень і матеріалів інших авторів без посилання на джерело скасовано рішення спеціалізованих вчених рад щодо присудження наукового ступеня 1 доктора технічних наук та 2 кандидатів економічних наук, а також наукових керівників позбавлено права участі у підготовці наукових кадрів строком на два роки; 2022 р. за порушення вимог пункту 14 Порядку присудження наукових ступенів щодо виявлення у дисертації текстових запозичень і матеріалів інших авторів без посилання на джерело скасовано рішення спеціалізованих вчених рад щодо присудження наукового ступеня 1 кандидата медичних наук та 1 кандидата технічних наук, а також позбавлено наукових керівників права участі у підготовці наукових кадрів строком на три роки, а членів експертної комісії та офіційних опонентів строком на два роки; 2023 р. за порушення вимог абзацу третього частини другої, абзацу другого частини четвертої статті 42 Закону України «Про освіту» в частині дотримання норм законодавства про авторське право і суміжні права, наявності в дисертації академічного плагіату та текстових запозичень без посилання на джерело позбавлено наукового ступеня 1 доктора технічних наук та 1 доктора педагогічних наук і відповідно визнано їх дипломи недійсними.

Згідно із ч. 7 ст. 28-1 Закону України «Про наукову і науково-технічну діяльність» скасування рішення спеціалізованої вченої ради про присудження наукового ступеня кандидата наук, доктора наук у разі встановлення відповідно до законодавства фактів академічного плагіату, фабрикації чи фальсифікації Національним агентством із забезпечення якості вищої освіти здійснюється у порядку, затвердженому Кабінетом Міністрів України, та може бути оскаржено відповідно до законодавства. Відповідно до п. 38 Порядку присудження та позбавлення наукового ступеня доктора наук «особа, якій за рішенням МОН (МОНмолодьспорту, ВАК) видано диплом доктора (кандидата) наук, може бути позбавлена відповідного ступеня у разі виявлення порушень вимог нормативно-правових актів з питань атестації наукових кадрів, чинних на момент

прийняття рішення МОН (МОНмолодьспортом, ВАК) про видачу відповідного диплома або затвердження рішення ради про присудження ступеня доктора філософії» [10]. За змістом п. 39 Порядку присудження для розгляду питання про позбавлення наукового ступеня Національне агентство подає до МОН України звернення про позбавлення відповідного ступеня.

При цьому, варто зазначити, що постановою Кабінету Міністрів України № 502 від 19.05.2023 Порядок присудження доповнено новим пунктом 50, згідно із яким «особа, яка має науковий ступінь, може добровільно відмовитися від відповідного наукового ступеня, подавши до МОН заяву в довільній формі, засвідчену нотаріально. Протягом десяти робочих днів з дня надходження заяви МОН скасовує рішення відповідної ради та визнає диплом недійсним, про що видається наказ, який розміщується на офіційному веб-сайті МОН» [11].

Видання наказу МОН, яким скасовано рішення спеціалізованої вченої ради про присудження наукового ступеня та визнано диплом про присудження ступеня недійсним, унеможливує здійснення звернення Національного агентства про позбавлення наукового ступеня, оскільки рішення спеціалізованої вченої ради про присудження наукового ступеня скасовано, а диплом про присудження наукового ступеня вже визнано недійсним.

Отже, підвищення обізнаності всіх наукових працівників щодо цінностей, принципів, правил академічної доброчесності, мінімізація можливості для порушення академічної доброчесності, визначення механізмів та заходів для запобігання виникненню і врегулюванню конфліктів інтересів, дієве реагування на факти порушення академічної доброчесності науковців, співмірність порушення і заходів реагування, прозорість процедур розгляду повідомлень про порушення академічної доброчесності, визначення заходів реагування за встановлені порушення сприятиме належному забезпеченню академічної доброчесності у наукових установах.

Кожен науковець дотримується норм чинного законодавства в сфері освіти і науки, інтелектуальної власності, етичних принципів та визначених чинним законодавством норм академічної доброчесності повинен надавати достовірну інформацію про свою наукову діяльність, сприяти створенню дієвих механізмів упровадження принципів академічної доброчесності у науковому середовищі, повідомляти про випадки порушення академічної доброчесності відповідним посадовим особам та/або уповноваженим органам наукової установи.

На підставі викладеного вище, доходимо висновку, що законодавство України чітко визначає академічну доброчесність як невід'ємну складову наукової діяльності та передбачає дотримання етичних принципів, уникнення плагіату та інших форм наукового нечесного поведіння. Виявлення порушень академічної доброчесності, таких як плагіат, може

мати серйозні наслідки, включаючи скасування наукових ступенів та вчених звань. Водночас академічна доброчесність науковця є його моральним і професійним обов'язком, який має вплив на довіру громадськості до наукових результатів. Дотримання академічної доброчесності сприяє розвитку наукового середовища, забезпечує інтелектуальну чесність та підтримує прозорість у наукових дослідженнях, а культура академічної доброчесності сприяє формуванню високих стандартів етики та професійної поведінки серед науковців. Тому якість і авторитетність результатів наукових досліджень можлива лише за умови чесної реалізації дослідницького процесу без застосування неприйнятних у науковій спільноті практик із порушенням академічної доброчесності. З огляду на це всі зусилля наукової спільноти мають спрямовуватися на запобігання проявам академічної недоброчесності, їх перешкоджання та зупинення шляхом створення відповідального й доброчесного наукового середовища.

Список використаних джерел

1. Чумак О. В. Концепт категорії академічної доброчесності у вищій освіті. *Теорія та методика управління освітою*. 2017. № 2(20). URL: http://umo.edu.ua/images/content/nashi_vydanya/metod_upr_osvit/v2_17/%D0%A7%D1%83%D0%BC%D0%B0%D0%BA.pdf. (дата звернення: 02.05.2024).
2. Тицька Я. «Академічна доброчесність» та «Академічна відповідальність» у забезпеченні якості освіти. *Підприємництво, господарство і право*. 2018. № 11. С. 192–195.
3. Красюк Т.В. Притягнення до академічної відповідальності за порушення академічної доброчесності: теоретико-прикладні проблеми регламентування. *Право та інновації*. 2023. № 1(41). С. 68–74.
4. Зінченко В. Академічна доброчесність як основа сучасного процесу. *Актуальні питання гуманітарних наук*. 2020. Вип. 31. Т. 3. С. 199–205. URL: http://www.aphn-journal.in.ua/archive/31_2020/part_3/33.pdf (дата звернення: 02.05.2024).
5. Колесніков А. Академічна доброчесність в українському освітньо-науковому просторі: проблеми та соціальні загрози. *Регіональні аспекти розвитку продуктивних сил України*. 2019. Вип. 24. С. 122–128.
6. Семенов О. Європейський та національний контексти академічної культури дослідника: досвід реалізації проекту ЕРАЗМУС+ЖАН МОНЕ МОДУЛЬ. *Український Щорічник з Європейських Інтеграційних Студій: Україна Європейський союз: від партнерства до асоціації*. Луцьк, Терен, 2019. С. 320–330.
7. Іщенко Т. Д., Шишкіна Г. В., Ніколаєва І. В. Академічна доброчесність як складова забезпечення якості освіти. *АгроТерра*. 2018. № 2 (5). С. 19–23.

8. Закон України «Про вищу освіту» від 01 липня 2014 року № 1556-VII (зі змінами) // Верховна Рада України. URL: <https://zakon.rada.gov.ua/laws/show/1556-18#Text> (дата звернення: 02.05.2024).

9. Закон України «Про освіту» 05 вересня 2017 року № 2145-VIII (зі змінами) // Верховна Рада України. URL: <https://zakon.rada.gov.ua/laws/show/2145-19#Text> (дата звернення: 02.05.2024).

10. Порядок присудження та позбавлення наукового ступеня доктора наук, затверджений постановою Кабінету Міністрів України від 17 листопада 2021 р. № 1197 // Верховна Рада України. URL: <https://zakon.rada.gov.ua/laws/show/1197-2021-%D0%BF#Text> (дата звернення: 02.05.2024).

11. Про внесення змін до деяких постанов Кабінету Міністрів України з питань підготовки та атестації здобувачів наукових ступенів: постанова Кабінету Міністрів України від 19 травня 2023 р. № 502 // Верховна Рада України. URL: <https://zakon.rada.gov.ua/laws/show/502-2023-%D0%BF#Text> (дата звернення: 02.05.2024).

Криницький Ігор Євгенович,
*доктор юридичних наук, професор, старший науковий співробітник,
директор Полтавського юридичного інституту,
Національного юридичного університету імені Ярослава Мудрого
ORCID ID: 0000-0002-8067-6769*

ОБ'ЄКТ ТРАНСПОРТНОГО ПОДАТКУ ЯК ІНДИКАТОР ЙОГО ПРАВОВОЇ ПРИРОДИ

Наприкінці 2014 року законотворцями було прийнято рішення щодо запровадження справляння транспортного податку. Цей податковий платіж поряд з податком на нерухоме майно, відмінне від земельної ділянки і платою за землю формально було введено до складу податку на майно. На початку підпункт 267.2.1 пункту 267.2 статті 267 ПК України відносив до об'єктів транспортного податку легкові автомобілі, що використовувалися до п'яти років і мали об'єм циліндрів двигуна понад 3000 куб. см. [1]. У такому варіанті цей податок проіснував відносно недовго і викликав справедливую критику серед науковців. Так, стверджувалося, що критерій об'єму двигуна є непоказовим для характеристики «розкішності» автомобіля [2], що прив'язка розкішності авто до об'єму двигуна, а не до його вартості свідчить, що влада і громадськість розуміють поняття «розкішність авто» дуже по-різному [3, с.702 – 703]. В обґрунтування такої позиції вказувалося на ту обставину, що значна частина автомобілів преміум-класу мають двигуни меншого об'єму, ніж 3000 куб. см. завдяки новітнім технологіям [4, с.151]. У подальшому розуміння підстав віднесення легкового автомобіля до категорії розкішних зазнало кардинальних змін. Для з'ясування нового критерію звернемося до абзацу першого підпункту 267.2.1 пункту 267.2 статті 267 ПК України, у ньому закріплено, що об'єктом оподаткування транспортного податку є легкові автомобілі, з року випуску яких минуло не більше п'яти років (включно) та середньоринкова вартість яких становить понад 750 розмірів мінімальної заробітної плати, встановленої законом на 1 січня податкового (звітного) року. Такої трансформації профільний кодекс зазнав 24 грудня 2015 року [5]. Отже, економічна сутність транспортного податку трансформувалася з визначенням об'єкта оподаткування через його середньоринкову вартість, формуючи належність даного податку до так званих податків на розкіш [6].

Останні законодавчі зміни і доповнення щодо об'єкта оподаткування транспортного податку відносять до нього легкові автомобілі, з року випуску яких минуло не більше п'яти років (включно) та середньоринкова вартість яких становить понад 375 розмірів мінімальної заробітної плати, встановленої законом на 1 січня податкового (звітного) року (абзац перший підпункту 267.2.1 пункту 267.2 статті 267 ПК України). Такі зміни

внесені до Кодексу 20 грудня 2016 року [7]. Водночас зазнала модернізації процедура визначення вартості. Для цього передбачено використання методики, затвердженої урядом, виходячи з марки і моделі легкового автомобіля, року його випуску, об'єму циліндрів двигуна та типу пального (абзац другий підпункту 267.2.1 пункту 267.2 статті 267 ПК України). Зменшення розмірів мінімальної заробітної плати, які визначені в основі середньоринкової вартості транспортних засобів з 750 до 375 мало на меті збільшення бази оподаткування [6]. Водночас вказана норма Кодексу не містить конкретизації, не враховується, зокрема, та обставина, що мінімальна заробітна плата може обраховуватися у місячному чи погодинному розмірі. Зрозуміло, що такі показники принципово (на порядок) різняться, тому зазначена прогалина, на нашу думку, є «слабким» місцем законодавчої регламентації цього аспекту справляння транспортного податку і потребує невідкладної реакції парламентарів.

Досліджуючи сучасну практику реалізації наведених законодавчих приписів передусім необхідно звернутися до Закону України «Про Державний бюджет України на 2023 рік» [8], яким визначені основні соціальні стандарти. Саме цей акт установлює з 1 січня 2023 року мінімальну заробітну плату у місячному розмірі – 6700 гривень (стаття 8 Закону). Протягом року наведений показник не змінювався. Враховуючи такий параметр за допомогою нескладних розрахунків можна дійти висновку, що вартість легкового автомобіля при 375-й кратності мінімальних місячних заробітних плат становитиме 2 512 500 грн. Відповідно до курсу долара США встановленому Національним банком України станом на 1 листопада 2023 року ця вартість становитиме трохи більше за 69 250 доларів США, що цілком відповідає світовій практиці. При визначенні автомобілів як предметів розкоші у провідних країнах переважно виходять з їх нижнього порогу вартості у 50 – 60 тисяч доларів США. Водночас необхідно враховувати загальносвітову тенденцію до зростання вартості автомобілів (через інфляційні процеси, через здорожчення комплектуючих, через певні обмеження виробництва). В Україні до цього тренду доєднуються негативні фактори пов'язані з широкомасштабною агресією московії проти нашої держави. Отже, зважаючи на глобалізаційні процеси параметри вартості предмета оподаткування (розкішного легкового автомобіля) не повинні мати суттєвих відмінностей від європейських або східноєвропейських.

З іншого боку, якщо б залишалася 750-на кратність, то вартість авто була б вдвічі більше – майже 140 тисяч доларів США. Відповідно, коло легкових автомобілів такої цінової групи з року випуску яких минуло не більше п'яти років надзвичайно вузьке, отже, оподаткування подібних транспортних засобів можна характеризувати як виняткове. Тому ми вважаємо цілком виправданим рішення законотворця щодо зменшення кратності, саме у такому разі з'являється хоча б якийсь економічний сенс аналізованого різновиду оподаткування. Подальше зниження критерію

середньоринкової вартості транспортного засобу до 200 розмірів мінімальної заробітної плати, що пропонується у науковій літературі [9, с.95], суттєво знизить стартову вартість транспортного засобу (до 1 340 000 грн.). Оподаткування у такому випадку торкнеться чи не половини ринку легкових автомобілів і характеристика транспортних засобів, що належать до цієї групи як предметів розкоші справедливо буде поставлена під сумнів.

Вважаємо, що вартість транспортного засобу доцільно визначати як основну підставу віднесення легкового автомобіля до предметів розкоші. На користь обрання вартості у такій якості грає її умовна універсальність і простота застосування. Водночас слід пам'ятати, що пошук оптимальних параметрів такого критерію це завжди питання компромісу. Виокремлення низки інших критеріїв можливе, натомість їх використання потягне за собою значне ускладнення контролю та зростання корупційного ризику. На наш погляд, можна погодитись як з додатковим фактором градації з віковою межею (як закріплено в чинному податковому законодавстві), проте ми не можемо підтримати надання права на підзаконному рівні суттєво впливати на віднесення того чи іншого транспортного засобу до розкішного.

Унікальний об'єкт оподаткування транспортного податку дозволяє йому займати особливе місце у вітчизняній податковій системі. Водночас при формуванні податково-правового механізму транспортного податку вдалася взнаки відсутність традицій в Україні оподаткування предметів розкоші. Гостра полеміка розгорнулася навіть щодо назви цього податкового платежу. Практично всі науковці схиляються до думки, що вона не відповідає об'єкту оподаткування, самій сутності цього податку. Ми також вважаємо, що необхідно привести назву аналізованого податкового платежу у відповідність до його правової природи і предмета/об'єкта оподаткування. Для цього пропонуємо не розширити, а звузити назву податку; зробити крок від універсальності до спеціалізації (до податку на предмет розкоші). Зміна назви податкового платежу на користь такого варіанту як «Податок на розкішні легкові автомобілі» з наведених міркувань буде цілком виправданою. При цьому певний відхід від принципу термінологічної економії цілком компенсується адекватністю наведеної текстуальної конструкції реальній ситуації. Не менш важливо «довести» податково-правовий механізм транспортного податку до оптимального стану. З одного боку, за таких умов цей податковий платіж стане орієнтиром при розширенні оподаткування продуктів розкоші в Україні, з іншого боку, така оптимізація дозволить нарешті досягнути певних фіскальних результатів.

Список використаних джерел

1. Закон України «Про внесення змін до Податкового кодексу України та деяких законодавчих актів України щодо податкової реформи» від 28 грудня 2014 року № 71-VIII. *Відомості Верховної Ради України (ВВР)*. 2015. №7 – 8, №9. Ст.55.
2. Бондарук Ю. Про деякі проблемні питання оподаткування транспортним податком за новими правилами. *Правові та інституційні механізми забезпечення розвитку держави та права в умовах євроінтеграції*. 2016. С.93 – 94. URL: <http://dspace.onua.edu.ua/bitstream/handle/11300/5630/Vodnaruk%20Pro%20dejaki%20problemni%20pitannja%20opodatkuvannja.pdf?sequence=1&isAllowed=y> (дата звернення 30 квітня 2024 р.).
3. Данилишин В.І., Стефанків О.М., Ціжма О.А. Транспортний податок: зарубіжний досвід та українські реалії. *Глобальні та національні проблеми економіки*. 2015. Вип.3. С.702 – 703.
4. Нестеренко А. Майновий податок – транспортний податок як основа функціонування місцевих бюджетів в Україні. *Юридичний науковий електронний журнал*. 2015. №5. С.149 – 151.
5. Закон України «Про внесення змін до Податкового кодексу України та деяких законодавчих актів України щодо забезпечення збалансованості бюджетних надходжень у 2016 році» від 24 грудня 2015 року №909-VIII. *Відомості Верховної Ради України (ВВР)*. 2016. №5. Ст.47.
6. Теслюк Н.П., Назаренко Я.Я., Наконечна С.А. Транспортний податок та його роль у формуванні місцевих бюджетів. *Електронне наукове фахове видання «Ефективна економіка»*. 2021. №2. URL: http://www.economy.наука.com.ua/pdf/2_2021/77.pdf (дата звернення 30 квітня 2024 р.).
7. Закон України «Про внесення змін до Податкового кодексу України та деяких законодавчих актів України щодо забезпечення збалансованості бюджетних надходжень у 2017 році» №1791-VIII від 20 грудня 2016 року. *Відомості Верховної Ради України (ВВР)*. 2017. №4. Ст.42.
8. Закон України «Про Державний бюджет України на 2023 рік» від 3 листопада 2022 року № 2710-IX. *Урядовий кур'єр* від 30 листопада 2022 року №254.
9. Долженков О. Удосконалення справляння транспортного податку в Україні. *Юридичний вісник*. 2018. №3. С.91 – 96.

Ксьонз Катерина Андріївна,
курсант, Донецький державний університет внутрішніх справ

КРИМІНАЛЬНА ВІДПОВІДАЛЬНІСТЬ ЗА РОЗКРАДАННЯ ГУМАНІТАРНОЇ ДОПОМОГИ ПІД ЧАС ДІЇ ПРАВОВОГО РЕЖИМУ ВОЄННОГО СТАНУ В УКРАЇНІ

Аналіз статті 201-2 КК є важливим кроком у розумінні незаконного використання гуманітарної допомоги, благодійних пожертв і безоплатної допомоги з метою отримання прибутку. Це дозволяє виявити потенційні проблеми, що можуть виникати у процесі притягнення до кримінальної відповідальності за такі дії. Щоб вирішити ці проблеми, можна запропонувати кілька шляхів. Наприклад, удосконалення законодавства, що регулює незаконне використання гуманітарної допомоги, з метою більш точного визначення злочину і встановлення винних осіб. Також важливо забезпечити належну доказову базу для притягнення до відповідальності, зокрема шляхом покращення процедур зібрання та збереження доказів.

Характеризуючи злочини, передбачені статтею 201-2 КК, неможливо обійти увагою той факт, що помилкове вирішення законодавцем, здавалося б, суто теоретичної проблеми антисоціальної спрямованості розглянутих злочинів, має вкрай негативні практичні наслідки. Про що йдеться?

Новизна об'єкта дослідження полягає в тому, що він міститься в розділі VII Особливої частини КК «Злочини у сфері господарської діяльності», одразу після заборон загальної контрабанди (ст. 201) та контрабанди лісоматеріалів (ч. 1 ст. 201), які вже неодноразово аналізувалися в юридичній літературі [1, с. 317–319]. Положення цієї заборони може створити хибне враження, що предметом цієї заборони є господарські відносини, які забезпечують порядок переміщення товарів через митний кордон України, а Кримінальний кодекс гарантує дотримання цього порядку – статті 201 та 201-1 КК.

Однак діяння, карані за статтею 201-2 КК, не можна визнати невинуватими за порушення встановленого порядку транзиту певних товарів через митний кордон України: 1) як гуманітарна допомога, так і благодійні пожертви можуть надходити не лише з-за кордону, а й з різних регіонів країни; 2) стаття 201-2 КК покликана забезпечити дотримання встановленого порядку використання (розпорядження) вже отриманої (та наявної) гуманітарної допомоги та благодійних пожертв, а не встановленого порядку транзиту відповідних предметів через митний кордон України. До речі, порядок ввезення (пересилання) гуманітарних вантажів (предметів) на митну територію України чітко прописаний у статті 9 Закону від 22 жовтня 1999 року.

Якщо ж заперечують, що незаконне використання товарів з-за кордону є порушенням господарських відносин у сфері переміщення товарів через митний кордон, то слід зазначити, що якщо особа незаконно реалізує товари з-за кордону (не тільки товари, зазначені у ст. 201-2 КК), не призначені для продажу, то слід застосовувати положення глави 7 Особливої частини. Тим більше, що, як слушно зазначає Н. Коваль, контроль за використанням гуманітарної допомоги не є питанням митного контролю [2, с. 9].

Теза про сумнівність економічної природи деяких гуманітарних зловживань впливає із запропонованого вирішення проблеми розмежування складів злочинів, передбачених статтями 212 (ухилення від сплати податків, зборів (обов'язкових платежів)) та 222 (шахрайство з використанням фінансових ресурсів) Кримінального кодексу. У зв'язку з цим ми раніше писали, що якщо платник ПДВ порушує на митниці вимогу щодо цільового використання звільнених від ПДВ товарів, обладнання тощо, це має підпадати під дію статті 212 Кримінального кодексу (за наявності всіх елементів складу злочину), а не статті 222 Кримінального кодексу. У цьому випадку стаття 212 Кримінального кодексу застосовується за наявності двох умов: 1) платник ПДВ втратив право на податкові пільги внаслідок вчинення правопорушення і не приховав цей факт з метою збільшення податкових зобов'язань за податковий період, в якому було вчинено правопорушення; 2) особа не надала умисно неправдиву інформацію адміністративному органу при митному оформленні імпортованих товарів та з метою звільнення від сплати ПДВ; та 3) особа не надала умисно неправдиву інформацію адміністративному органу з метою звільнення від сплати ПДВ.

Зазначене стосується і товарів, ввезених у пільговому режимі та визнаних у встановленому порядку гуманітарною допомогою [3, с. 754].

Здебільшого я поділяю загальну думку науковців про те, що вищезазначені діяння за українським законодавством визнаються розкраданням, а точніше, є класичними порушеннями права власності:

1) привласнення: припинення існування чужого майна в його попередній фізичній формі. Розтрата також включає в себе передачу майна іншій особі, коли майно існувало у своїй попередній формі, але перестало належати потерпілому. Розтрата може мати форму відчуження майна будь-яким способом, наприклад, виснаження запасів, витрачання грошей, продаж майна, дарування, обмін, передача в кредит, погашення боргів тощо.

2) розтрата – майно, що правомірно належало винному для власного користування, було ввірене винному чи передане йому в управління, або звернене на користь інших осіб; [4, с. 23-24];

3) розтрата чужого майна шляхом зловживання службовою особою своїм службовим становищем (ст. 191 Цивільного кодексу).

Як наслідок, хоча війна змусила кожного громадянина України змінити звичний ритм життя та перейти до нового способу існування, на жаль, відхилення від правомірної та законної поведінки все ще продовжують існувати. З цієї причини дехто намагається використати воєнний стан для власної нечесної вигоди. Це призвело до криміналізації незаконного використання гуманітарної допомоги, благодійних пожертв або комерційних грантів. З огляду на швидке прийняття законодавства, що встановлює кримінальну відповідальність за розглядувані діяння, структура норми, передбаченої статтею 201-2 КК, не є ідеальною. На мою думку, вона потребує певних виправлень, уточнень та узгодження з іншими нормативно-правовими актами.

Що стосується фактичного залучення Міністерства внутрішніх справ України та його органів до заходів із забезпечення правового режиму воєнного стану, то відповідні нормативно-правові акти потребують актуалізації.

Список використаних джерел

1. Колб О. Г. Про деякі кримінально-правові заходи запобігання розкраданням майна, отриманого волонтерськими організаціями України. Юридичний науковий електронний журнал. 2022. № 4. С. 317–319.

2. Марін О. Парадокси кримінального права, або для чого приймати приві-лейовані спеціальні норми? URL: <https://www.facebook.com/profile.php?id=100007624658020>.

3. Муравська Н. Як покарати тих, хто використовує гуманітарну допомогу та благодійні пожертви не за призначенням. URL : <https://yurkazeta.com/publications/practice/kriminalne-pravo-ta-proces/yak-pokarati-tih-hto-vikoristo-vue-gumanitarnu-dopomogu-ta-blagodiyini-pozhertvi-ne-za-priznachennyam.html>.

4. Хавронюк М. І. За незаконне використання гуманітарної допомоги –кримінальна відповідальність. URL: <https://pravo.org.ua/blogs/za-nezakonne-vykorystannya-gumanitarnoyi-dopomogy-kryminalna-vidpovidalnist/>.

Левченко Юлія Олегівна,
*студентка 1 курсу юридичного факультету
ННІ права і соціальних технологій,
Національний університет «Чернігівська політехніка»*

Науковий керівник: Козинець Олена Гаврилівна,
*к.і.н., доцент, завідувачка кафедри правоохоронної діяльності та
загальноправових дисциплін юридичного факультету
ННІ права і соціальних технологій,
Національний університет «Чернігівська політехніка»*

ПОНЯТТЯ КРИМІНАЛЬНОГО ПРАВОПОРУШЕННЯ

Кримінальне правопорушення є однією з ключових категорій в сфері кримінального права. Це поняття визначає собою дії або бездіяльність, що порушують правові норми та загальновизнані правила суспільного порядку. Вимірювати і розуміти цю категорію важливо для ефективного функціонування правової системи та забезпечення громадської безпеки.

Історично кримінальне правопорушення розглядалося як порушення кримінального закону, що виражалося у вчиненні злочину. Однак, сучасна тенденція полягає в більш широкому розумінні цього поняття, яке охоплює не лише вчинення злочину, а й інші дії або бездіяльність, що прямо або опосередковано призводять до порушення суспільного порядку та спричиняють шкоду суспільству.

Одним з ключових елементів у визначенні кримінального правопорушення є порушення правових норм, які визнаються суспільством. Це може включати в себе порушення норм міжнародного права, національного законодавства або моральних принципів. Особливу увагу слід приділити тим діям, які мають серйозний негативний вплив на суспільство, таким як злочини проти особи, майна чи держави.

У розвитку кримінального права спостерігалося різноманіття підходів до трактування поняття кримінального правопорушення, що відображало його різні аспекти. По-перше, як формальне визначення, відображає юридичну природу, кримінальним правопорушенням вважалося те, що закон передбачає як об'єкт кримінального покарання. Другий підхід, матеріальне визначення, виокремлює соціальну сутність правопорушення, яке порушує певні соціальні цінності. Нарешті, третій аспект, формально-матеріальне визначення, об'єднує соціальні та юридичні характеристики кримінального правопорушення [1, с. 231].

Особливу важливість цей процес набуває в рамках кримінального права. Недоліки в законі про кримінальну відповідальність можуть призвести до катастрофічних наслідків для різних учасників процесу,

таких як порушники закону, постраждалі, органи передсудового слідства, судді і інші.

Необхідність у цьому кроці виникла через перевантаженість слідчих, прокурорів і суддів у зв'язку з великою кількістю невеликих кримінальних справ. У зв'язку з цим планується спростити процедуру розгляду таких справ. Цей крок є виправданим, але вимагає комплексного оновлення та корекції термінології в багатьох нормативних актах. Це, в свою чергу, призводить до виникнення значної кількості внутрішніх і зовнішніх розбіжностей [2, с. 24].

В загальній теорії права відсутнє унікальне доктринальне визначення поняття «правопорушення». Згідно з висловленням М.С. Малєїна, правопорушення є свідомим вольовим актом суспільно небезпечної протиправної поведінки. О.Ф. Скакун визначає правопорушення як діяння, за яким несе відповідальність особа, яка його вчинила. За визначенням Ю.А. Денисова, правопорушення - це суспільно небезпечний, винний акт, який суперечить нормам права та за яким передбачена правова відповідальність [1, с. 238].

Таким чином, більшість дослідників включає до ознак правопорушення: протиправність, суспільну небезпеку (шкідливість), винність та особу, яка вчинила діяння.

Отже, зробимо кілька висновків. По-перше, Кримінальний кодекс України має завдання забезпечити правовий захист різноманітних об'єктів від суспільно-небезпечних дій, а не просто уникнення бездіяльності. По-друге, такі дії можуть потенційно завдати шкоди зазначеним об'єктам, і у цьому контексті ми намагались розібратися в різниці між термінами «охорона» і «запобігання», оскільки Кримінальний кодекс України має на меті захищати об'єкти від злочинних посягань та запобігати кримінальним правопорушенням.

Охорона включає в себе набір заходів, спрямованих на захист від потенційної небезпеки чи загрози нападу, а також забезпечення захисту від можливих злочинів, включаючи замаху. У той же час, запобігання є набором заходів, спрямованих на попередження неприємних чи небажаних подій [3]. За думкою Круглова О., ці терміни є синонімами, максимально близькими за змістом, і тому виникає непорозуміння, чому в Кримінальному кодексі України проводиться розмежування між охороною від кримінально-протиправних посягань і запобіганням кримінальним правопорушенням [2, с. 26].

Отже, діяння або бездіяльність, які становлять суспільно небезпечні акти, визнаються кримінальними правопорушеннями лише у випадку, якщо вони вчинені винним суб'єктом, якого передбачає конкретна норма Кримінального кодексу України. Такий підхід законодавця частково не викликає критики, його можна зрозуміти і виправдати, але все ж відкриває широке поле для дискусій і обговорення.

На рівні наших роздумів виникає принаймні дві групи питань. По-перше, згідно з нормативним визначенням, кримінальним правопорушенням вважається виключно суспільно небезпечне діяння. Оскільки визначення природи об'єкту злочину є дискусійним і може змінюватися від суспільних відносин до цінностей, у даному дослідженні ми обмежуємося очевидними нормативними вказівками, що містяться в частині 1 статті 1 Кримінального кодексу України [3].

Ця норма чітко визначає об'єкти, які охороняються кримінальним законом, зокрема: права і свободи людини і громадянина, власність, громадський порядок, громадська безпека, довкілля, конституційний устрій України і т. д. Тому важливо зауважити, що кримінальне правопорушення може порушувати не лише суспільні відносини [4, с. 157].

По-друге, виникає питання, чи може фізична особа в Україні, яка досягла віку кримінальної відповідальності, вчинити суспільно небезпечне і винне діяння, яке не є злочином згідно з Кримінальним кодексом? Відповідь на це питання, хоч і здається очевидною (відсутність норми в КК України, що передбачає відповідальність за такі дії), на практиці фактично ставить нас перед складнощами з погляду конкретних прикладів.

Кримінальне правопорушення є складним поняттям, яке вимагає уважного аналізу та розуміння. Визначення цього поняття відокремлюється від поняття адміністративного правопорушення та цивільного правопорушення, оскільки воно включає в себе елемент злочинності та серйозного порушення правових норм.

Отже, поняття кримінального правопорушення важливе для підтримання правопорядку та забезпечення безпеки громадян. Його аналіз дозволяє розкрити не лише самі правопорушення, але й фактори, які сприяють їх вчиненню. Посилення контролю за кримінальними правопорушеннями та розробка ефективних стратегій їх запобігання є ключовим завданням для будь-якої правової системи.

Список використаних джерел

1. Кримінальне право. Загальна частина. Підручник. За загальною редакцією О.М. Литвинова. Харків. ХНУВС. 2020. 428 с.
2. Круглов О. Щодо поняття кримінального правопорушення. *Вісник пенітенціарної асоціації України*. 2021. № 2(16). С. 24 – 32.
3. Кримінальний кодекс України від 5 квітня 2001 року № 4651-VI. Редакція від 03.04.2022. URL. [https:// zakon.rada.gov.ua/laws/show/2341-14#Text](https://zakon.rada.gov.ua/laws/show/2341-14#Text).
4. Мірошніченко Н.М. Щодо визначення поняття «кримінальне правопорушення». *Право і суспільство*. № 6. частина 2. 2015. С. 153-158.

Лелюк Тетяна Іванівна,
*доктор філософії в галузі права, докторант кафедри
криміналістики та судової медицини,
Національна академія внутрішніх справ
ORCID ID: 0009-0005-2780-1099*

ЗНАЧЕННЯ ПЛАНУВАННЯ В СИСТЕМІ ОРГАНІЗАЦІЇ РОЗСЛІДУВАННЯ КРИМІНАЛЬНИХ ПРАВОПОРУШЕНЬ

У рамках криміналістичної науки організація розслідування кримінальних правопорушень розглядається в таких аспектах: з позиції науково-обґрунтованої діяльності, яка спрямована на впорядкування розкриття, розслідування кримінальних правопорушень та забезпечення ефективності досудового розслідування шляхом створення умов постійної готовності до застосування рекомендацій щодо використання системи організаційно-процесуальних, організаційно-технічних, організаційно-тактичних, організаційно-методичних та інших прийомів, методів та засобів; з позиції окремого криміналістичного вчення, в межах загальної теорії криміналістики, сфера застосування якого носить загальнокриміналістичний характер і складові її наукові знання використовуються всіма розділами криміналістики.

Крім того, розслідування кримінальних правопорушень здійснюється із дотриманням планового принципу, що є окремим елементом організації розслідування. При цьому, планування розслідування не зводиться до складання плану, який є лише зовнішнім вираженням цього процесу. Зміст планування значно ширше і являє собою організаційно-творчу сторону діяльності слідчого, яка потребує використання організаційних, тактичних та психологічних прийомів, починаючи з початку розслідування і до моменту передання обвинувального акту до суду.

Поняття «планування» знайшло своє широке застосування в таких науках, як: теорії управління, менеджменті, кримінологія, кримінальне процесуальне право, криміналістика тощо. Так в криміналістичній науці значна частина науковців розглядає планування з точки зору певної мисленнєвої діяльності слідчого (детектива, дізнавача).

Наприклад М. А. Погорецький планування розслідування окреслює як діяльність слідчого, яка полягає у визначенні оптимального переліку слідчих (розшукових) та інших процесуальних дій, строків і послідовності їх проведення з метою швидкого та ефективного розслідування конкретного кримінального правопорушення [1, с. 93].

Натомість А. В. Іщенко, Ю. М. Чорноус та інші сучасні дослідники визначають планування як складний розумовий процес, сутність якого полягає у визначенні напрямів та завдань розслідування, способів та

засобів їх досягнення за раціональних витрат часу, сил і засобів для вирішення завдань за його допомогою [2, с. 203].

З аналізу наукових позицій, щодо дефініції поняття «планування розслідування» спільним у всіх випадках є те, що – воно полягає у безперервній діяльності; є цілеспрямованим процесом розумової активності уповноважених суб'єктів; спрямованих на визначення цілей та завдань розслідування; полягає у використанні організаційних, процесуальних, тактичних заходів; здійснюється в межах визначеного строку та передбачає досягнення певного позитивного результату шляхом виконання послідовних дій.

Важливість такої складової, як планування в системі організації розслідування кримінальних правопорушень обґрунтовується нормативним закріпленням вказаної діяльності в Інструкції з організації діяльності слідчих підрозділів Національної поліції України, затвердженої Наказом Міністерства внутрішніх справ України від 06.07.2017 року № 570. Зокрема відповідно до п. 1 розділу 2 Інструкції діяльність слідчих підрозділів здійснюється на основі планування, поєднання єдиноначальності у вирішенні питань службової діяльності та колегіальності при їх обговоренні, персональної відповідальності кожного працівника за стан справ на дорученій ділянці роботи [3].

Крім того, на обґрунтування необхідності використання планового принципу в організації розслідування кримінальних правопорушень М. О. Соколенко, зазначає, що основною проблемою під час розслідування злочинів є недостатність тактико-криміналістичної підготовки слідчих, у тому числі невміння планувати свою діяльність, визначати оптимальну черговість слідчих дій, обирати необхідні тактичні прийоми, працювати з людьми [4, с. 237].

Попереднє планування розслідування дозволить уникнути виникнення таких основних проблем, які можуть виникнути в слідчого (детектива, дізнавача) в ході розслідування кримінальних правопорушень: хаотичність прийняття рішень в кожній конкретній ситуації; відсутність чіткої послідовності дій слідчого (детектива, дізнавача); невміння слідчого (детектива, дізнавача) налагодити контакт з іншими суб'єктами, які беруть участь у кримінальному провадженні, що призводить до неправильного розподілу ролей та завдань кожного; відсутність алгоритму проведення кожної окремої слідчої (розшукової) дії, негласної слідчої (розшукової) дії, та інших процесуальних дій.

Саме на етапі складання плану розслідування основним є ухвалення процесуальних і організаційних рішень, створення сприятливих умов для початкового і подальшого етапу розслідування вказаної категорії кримінальних правопорушень. Крім того на етапі планування досудового розслідування важливим є підбір слідчим тактичних заходів, прийомів, вирішення питання про доцільність та терміновість проведення тих чи

інших слідчих (розшукових) дій та негласних слідчих (розшукових) дій [5, с. 178].

Таким чином, планування є однією з ключових складових у системі організації розслідування кримінальних правопорушень. Ефективне планування допомагає забезпечити успішне і своєчасне розслідування кримінальних правопорушень, що проявляється в таких основних аспектах: дозволяє структурувати розслідування, визначити основні етапи і розподілити обов'язки між уповноваженими суб'єктами; забезпечує послідовність і логічність дій слідчого (детектива, дізнавача), оперативних працівників та інших суб'єктів, уникаючи хаотичності та дублювання роботи; дозволяє ефективно розподілити людські, технічні і фінансові ресурси, що є особливо важливим в умовах обмежених можливостей, зокрема під час розслідування кримінальних правопорушень в умовах воєнного стану; допомагає визначити першочергові завдання, які потребують негайного вирішення, і ті, що можуть бути виконані в подальшому; передбачає здійснення аналізу інформації про кримінальне правопорушення та прогнозування можливих подій і розвитків ситуації; забезпечує можливість моніторингу і оцінки ефективності прийнятих рішень і дій; тощо.

Отже, діяльність із розслідування кримінальних правопорушень різної складності має бути організована навколо плану розслідування, який має на меті досягнення оптимального результату, та в кінцевому підсумку надає всій діяльності узгодженої та єдиної мети та напрямку. Планування розслідування в першу чергу важливе для визначення його завдань, які повинні бути обґрунтовані та послідовні. Також воно забезпечує основу для підтримання підзвітності шляхом перевірки ефективності слідчої діяльності та прийняття слідчих рішень.

Список використаних джерел

1. Криміналістична тактика / За редакцією д.ю.н., проф. М. А. Погорецького та д-ра юрид. доц. Д. Б. Сергєєва. 2-е видання оброблене та доп. Київ: Алерта, 2017. 244 с.
2. Криміналістика : підручник / В. В. Пясковський, Ю. М. Черноус, А. В. Іщенко, О. О. Алексєєв та ін. К.: Центр учбової літератури, 2015. 544 с.
3. Інструкція з організації діяльності слідчих підрозділів Національної поліції України, затверджена Наказом Міністерства внутрішніх справ України від 06.07.2017 року No 570. URL: <https://zakon.rada.gov.ua/laws/show/z0919-17#Text>.
4. Соколенко М. О. Алгоритмізація та творчий підхід у тактиці допиту. Питання боротьби зі злочинністю. 2015. Випуск 29. С. 236–242.
5. Синовєрський А. І. Організація та планування розслідування кримінальних правопорушень, вчинених організованими злочинними групами в умовах воєнного стану. Наука і перспектива. № 1 (20). 2023. С.170–182. DOI: [https://doi.org/10.52058/2695-1592-2023-1\(20\)-170-182](https://doi.org/10.52058/2695-1592-2023-1(20)-170-182).

Лісниченко Лілія Василівна,
*кандидат юридичних наук, старший дослідник,
провідний науковий співробітник науково-дослідної лабораторії
кримінологічних досліджень та проблем запобігання злочинності,
Державний науково-дослідний інститут МВС України,
ORCID ID 0000-0003-2211-3105*

ШАХРАЙСЬКІ СХЕМИ В УМОВАХ ВІЙНИ

Незаконне заволодіння чужим майном обманним шляхом з кожним роком набуває нових форм та способів у всьому світі, Україна не виключення. Пандемія COVID-19 та повномасштабне вторгнення військ РФ на територію нашої країни лише підсилили тенденцію росту такої злочинної діяльності. Так, за даними Офісу Генерального прокурора України у 2022 році обліковано 32 086 кримінальних правопорушень за ст. 190 Кримінального кодексу України «Шахрайство» [1], і лише п'ята частина (5 778) з них, провадження за якими направлені до суду. Однак вже у 2023 році спостерігається різке зростання кількості облікованих шахрайств до 82 609 випадків (+ 157,5%), 14 838 з яких направлені до суду. Частка випадків шахрайств серед усіх посягань проти власності у 2022 році складала 28,4%, а в 2023 році зросла до 46,2%. Частка випадків шахрайств також зросла і в загальній кількості облікованих злочинів. У 2022 році шахрайством було майже кожне десяте (8,9%) обліковане кримінальне правопорушення, а у 2023 році – майже кожне п'яте (17,4%) [2]. Також за повідомленням заступника Голови Національної поліції України А. Небітова тільки за 4 місяці поточного року зареєстровано понад 30 000 шахрайств, що на 5 000 більше, ніж за аналогічний період минулого року. Розслідувано 8 279 справ, тоді як у 2023 році – 4 507 [3]. Тобто цей злочин протягом останніх років став найпоширенішим серед всіх посягань проти власності та загалом серед кримінальних правопорушень по країні.

В Україні, як і в усьому світі, існує безліч шахрайських схем за якими зловмисники ошукують довірливих громадян. Однак до найпоширеніших із них, в останні роки, належать всі форми шахрайських схем із використанням інформаційних технологій, так звані онлайн шахрайства. За даними опитування, проведеного Національним банком України в партнерстві з компанією «Опендатабот» (вибірка 112,9 тис осіб у віці від 18 років до 65+ років) кожен дев'ятий опитаний українець був жертвою таких шахраїв від початку повномасштабного вторгнення. Частіше до пастки шахраїв потрапляли жінки (13,6%), аніж чоловіки (9,1%). Що ймовірно свідчить про більшу довірливість та емпатійність осіб жіночої статі. Також виявилось, що найчастіше злочинці ошукують молодь у віці 18–24 років (14%) та 65+ років (11,5%). Найпопулярнішими шахрайськими схемами в Україні за даними опитування стали: під час купівлі/продажу товарів в інтернеті – 52,7%, шахрайські фішингові посилання – 18,6%, злам

акаунтів у соцмережах – 12%, виманювання інформації по телефону – 10,2% [4].

Як зазначають фахівці Департаменту кіберполіції Національної поліції України найрозповсюдженішими видами онлайн шахрайства є: фішинг, соціальний інженерінг, мальвара та віруси, фейкові новини та дезінформація, а також кібершпигунство [5]. Коротко описуючи деякі із зазначених вище видів шахрайств необхідно вказати, що фішинг є, напевно, одним з найрозповсюдженіших різновидів онлайн шахрайств, який використовується поряд з іншими шахрайськими схемами, як то псевдо благодійність, соціальна інженерія, псевдо виграші тощо. Шахраї в такий спосіб намагаються отримати від вас конфіденційну інформацію (фінансові дані та паролі) використовуючи фальшиві веб-сайт, розсилку смс-повідомлень та електронних листів із фейковими посиланнями.

Під час соціального інженерінгу шахраї нерідко представляються працівниками банку, соціальних служб, благодійних організацій, в тому числі міжнародних. Як правило схеми цього виду шахрайств полягають у переведенні коштів з рахунків потерпілих, дзвінках щодо потрапляння родичів у біду, отримання матеріальної допомоги тощо. Наразі дуже розповсюдженими стали дзвінки з використанням маніпуляцій та психологічних прийомів відносно членів родин військовослужбовців, зокрема військовополонених та наче б то сприяння щодо визволення останніх з полону. Найчастіше жертвами соціального інженерінгу стають люди похилого віку та особи, що перебувають у скрутному психологічному та соціальному положенні.

На жаль війна в країні призвела до активації та розповсюдження нових форм шахрайських дій, в тому числі із застосуванням інтернет можливостей, це зокрема фейкове волонтерство, продаж необхідних товарів військового призначення, допомога щодо ухилення від військової служби та зняття з військового обліку, фальшиве перевезення (евакуація). Розглянемо деякі з них. Так, у зв'язку із початком широкомасштабного наступу військ РФ та посиленням мобілізаційних дій в державі значно зросла волонтерська діяльність з метою допомоги нашим військовим у пошуку та придбанні військового обладнання, автомобілів та інших необхідних речей для потреб військових. Однак не завжди збір грошей відбувається волонтерами чи благодійними організаціями. Під виглядом термінових зборів на придбання автомобілів для військових, дронів чи військового спорядження шахраї нерідко збирають значну суму грошей (інколи суми становлять мільйони гривень), яка, на жаль, йде не за призначенням. Також шахраї часто здійснюють продаж неіснуючих товарів в інтернеті при цьому вимагаючи від покупців повної передоплати. Наразі така схема дуже дієва стосовно військового спорядження та дронів, електроніки та різних гаджетів [6].

Через необхідність проведення евакуаційних заходів із прифронтових зон зріс попит на перевезення громадян та їх майна. Шахраї

моніторять соцмережі і пропонують допомогу з виїздом, вимагаючи при цьому передплату за свої послуги і після отримання коштів зникають [7].

Необхідно також звернути увагу на старі дієві шахрайські схеми, які зловмисники продовжують активно використовувати. Це зокрема: дзвінок із банку щодо блокування картки, зміни паролів тощо; злам соціальних мереж та розсилка через них повідомлень із проханням про фінансову допомогу; терміновий дзвінок родичам «ваш син/дочка потрапили в поліцію»; дзвінки від фейкових операторів мобільного зв'язку; фальшива оренда неіснуючого житла, різноманітні онлайн торгівлі з неіснуючих магазинів; «грошова реформа» із заміною старих купюр тощо.

На жаль із розвитком інформаційних технологій зростає й розвиток онлайн шахрайств, які наразі є найрозповсюдженішим видом такої злочинної діяльності. І хоча наші співвітчизники, в більшості випадків, навчилися розрізняти шахраїв та їх схеми і вчасно припиняти такі дії. Все ж залишається значний відсоток «довірливих» осіб, які стають жертвами шахраїв. Значний ріст випадків шахрайств в останні роки, на нашу думку, в переважній більшості пов'язаний з початком повномасштабної війни на території нашої держави. Адже зріс запит на надання та отримання допомоги громадянам нашої країни, як цивільним так і військовим. У зв'язку з цим пропонуємо дотримуватись деяких основних правил безпеки від шахрайських дій, а саме:

- критичне, раціональне мислення та емоційна урівноваженість;
- постійне підвищення рівня своєї кіберосвіти та дотримання кібергігієни в онлайн просторі;
- захист персональних даних (фінансових даних та паролів) в тому числі захист свого фінансового номеру. Лише 51,2% громадян мають захищений фінансовий номер [4];
- відмова від будь яких повних оплат наперед;
- повідомлення до правоохоронних органів та банківських установ у разі несанкціонованого списання коштів з карткового рахунку чи дзвінків фейкових представників банків;
- проведення будь яких дій щодо переведення коштів на благодійність, евакуації та розселення ВПО лише через офіційні та відомі благодійні організації, а також державні установи.

Це лише незначний однак дієвий перелік порад, які убезпечать громадян від потрапляння до «рук» шахраїв та їх схем, а також убезпечать кошти, майно та психологічний стан людей, потенційних потерпілих від таких кримінальних правопорушень як шахрайства.

Список використаних джерел

1. Кримінальний кодекс України. Відомості Верховної Ради України (ВВР), 2001, № 25-26, ст.131 : Закон України від 5 квіт. 2001 року № 2341-III. Верховна Рада України. Законодавство : веб-сайт. URL : <https://is.gd/FwyT84> (дата звернення : 13.05.2024).

2. Єдиний звіт про кримінальні правопорушення за січень-грудень 2022 року та Єдиний звіт про кримінальні правопорушення за січень-грудень 2023 року. Офіс Генерального прокурора. Про зареєстровані кримінальні правопорушення та результати їх досудового розслідування : веб-сайт. URL : <https://is.gd/xkGSg0> (дата звернення : 13.05.2024).

3. Андрій Небітов. До вашої уваги – антишахрайська «зброя». Офіційна сторінка у Facebook від 06.05.2024. URL : <https://is.gd/n2tX2n> (дата звернення : 13.05.2024).

4. Опитування з платіжної безпеки НБУ та Опендатабот. Центр фінансових знань Талан : веб-сайт від 09.10.2023. URL : <https://is.gd/Za0Biy> (дата звернення : 13.05.2024).

5. Орлов, Р.Р., Окушко А.В. Різновиди онлайн шахрайств та методи протидії злочинам у мережі Інтернет. *Застосування інформаційних технологій у правоохоронній діяльності*: матеріали круглого столу (м. Харків, 14 груд. 2023 р.) / МВС України, Харк. нац. ун-т внутр. справ, Ф-т № 6, Каф. кібербезпеки та DATA-технологій. – Харків: ХНУВС, 2023. – С. 50-52. URL : <https://is.gd/VraQ0i> (дата звернення : 13.05.2024).

6. Шахраї у волонтерстві та як їх оминати. Поради з власного досвіду. DOU.UA: веб-сайт від 25.08.2022. URL : <https://is.gd/Hz8DmZ>; Схема на мільйони: журналісти викрили шахраїв, які наживались на продажу дронів. Канал 24 : веб-сайт від 13.11.2024. URL : <https://is.gd/9Sj1ku> (дата звернення : 13.05.2024).

7. Мудрий Р. Нові шахрайські схеми. Як захиститися? Обозреватель. Новини : веб-сайт від 25.03.2024. URL : <https://is.gd/dNHzzk> (дата звернення : 13.05.2024).

Лубенець Ірина Григорівна,
*кандидат юридичних наук, старший дослідник, провідний науковий
співробітник лабораторії кримінологічних досліджень,
Державний науково-дослідний інститут МВС України
ORCID ID: 0000-0003-2597-0356*

МАНІПУЛЮВАННЯ СВІДОМІСТЮ ТА ПОВЕДІНКОЮ ДІТЕЙ З ВИКОРИСТАННЯМ ЦИФРОВОГО СЕРЕДОВИЩА

Стрімкий прогрес у сфері цифровізації та новітніх технологій суттєво вплинув на щоденне життя людини, у тому числі дитини, які не уявляють своє життя без цифрових гаджетів. За даними звіту Global Digital станом на січень 2024 р. кількість населення світу досягла 8,08 млрд осіб, з них 5,35 млрд є користувачами Інтернету, що становить 66,2%. У порівнянні з минулим роком спостерігається зростання на 1,8% [1]. В Україні на початок 2024 р. налічувалось 29,64 млн користувачів Інтернету, рівень проникнення склав 79,2% (+3,7% за останній рік). При цьому, 82,0% загальної бази користувачів Інтернету в Україні (незалежно від віку) використовували принаймні одну платформу соціальних мереж у січні 2024 р. [2].

Отже, як свідчить статистика, кількість інтернет-користувачів постійно зростає, особливо за рахунок дітей, які є найактивнішими юзерами. Сьогодні персональний комп'ютер, мобільний телефон з підключенням до Інтернету сприймається як належне та навіть буденне. Завдяки новітнім інформаційно-комунікаційним технологіям сучасні школярі мають можливість «відвідувати» онлайн музеї, картинні галереї, концерти тощо; користуватися електронними бібліотеками, різноманітними сайтами освітнього, пізнавального та розважального характеру (завантажувати оцифровані книги, музику, фотографії та ін.), грати в онлайн-ігри. За їх допомогою діти спілкуються з друзями, знайомляться, товаришують та, навіть, закохуються в інтернет-середовищі. Особливо відчутною роль Інтернету виявилась під час кризових явищ – в умовах карантинних заходів в період пандемії Covid-19, а також під час війни в Україні. Основними перевагами сучасного цифрового середовища є простота використання, доступність, швидкість поширення та отримання інформації, а також відсутність географічних бар'єрів.

При всіх перелічених позитивних сторонах та безмежних можливостях, цифрове середовище приховує величезну кількість онлайн-загроз, особливо для дитини: від проблем захисту конфіденційності та споживання шкідливого контенту до наркоторгівлі, сексуального насильства та маніпулювання свідомістю (поведінкою) дитини тощо. Проблема маніпуляцій свідомістю (поведінкою) людей з використанням інформаційно-комунікаційних технологій на сьогоднішній день є особливо актуальною, оскільки стосується кожного, хто користується Інтернетом.

Маніпуляція (від лат. «manipulus») – вид психологічного впливу на особистість, уміле застосування якого призводить до управління поведінкою і бажаннями співрозмовника. Ефективність маніпуляції залежить від уміння маніпулятора використовувати психологічно уразливі позиції людини, її риси характеру, звички, бажання, достоїнства, тобто все те, що спрацьовує автоматично, без витрати часу на свідомий аналіз ситуації і себе в ній [3].

З огляду на зміст поняття «маніпуляції», цифрове середовище, зокрема, мережа Інтернет забезпечує зручні та сприятливі умови для реалізації механізму маніпулювання свідомістю чи поведінкою людей, у тому числі дітей. Враховуючи високий рівень проникнення Інтернету у світі та його глобальний вплив на майже усі сфери життєдіяльності людини, можна з упевненістю сказати, що кожен інтернет-користувач піддається різним видам маніпуляції. Прикладом психологічного впливу, якому ми всі щодня віддаємося, є реклама.

Діти є найуразливішою категорією для маніпуляційного впливу, оскільки в цифровому середовищі легко знайомляться, викладають особисті фото (відео) на широкий загал, спілкуються всіма можливими способами (у соцмережах, під час онлайн-ігор, в чатах, на форумах, за допомогою електронної пошти тощо). При цьому, не слід забувати, що підліткам властива підвищена вразливість, навіювання, емоційна нестійкість, здатність яскраво відчувати і переживати, схильність до конформізму, наслідування, слабкість критичного мислення, імпульсивність у прийнятті рішень та ін. Всі ці особливості уміло використовують маніпулятори на свою користь.

Всесвітня мережа є тією сферою комунікації, у якій найчастіше здійснюється маніпулятивний вплив на її учасників (особливо неповнолітніх), оскільки забезпечує досить легкий «доступ» до дитини та збереження анонімності. Реєструючись в різних соціальних мережах, дитина стає потенційним об'єктом маніпуляцій, що представляє собою нав'язування думки в прихованій формі, вплив на емоції дитини з метою примусу, у тому числі до участі в протиправній діяльності (наприклад, по збуту наркотиків тощо). Одним із прикладів такої маніпуляції свідомістю та поведінкою підлітків стала діяльність молодіжного руху «Редан», який дуже швидко поширився багатьма містами України. Основними центрами проведення зборів підлітків визначають людні місця, такі як площі, торгівельні центри, центральні частини міст. Ключовим фактором створення цього руху стало поширення інформації в Інтернеті, створення відповідних чатів та telegram-каналів, через які залучаються нові члени руху, підтримуються зв'язки між ними та узгоджуються публічні акції. Правоохоронці підозрюють, що такі сутички це спроба російських пропагандистів провести чергову ПСО (інформаційно-психологічна операція) з метою дестабілізації внутрішньої ситуації в Україні з використанням підлітків [3].

Окрім цього, необхідно вказати на випадки маніпулювання з боку російських військових з метою залучення українських дітей до опосередкованої участі у війні, зокрема, для розвідки військових позицій та

переміщення військової техніки, коригування вогню тощо. Найчастіше психологічний вплив на дітей з метою втягнення їх до вищенаведеної діяльності здійснюється в цифровому середовищі, через Telegram, Facebook, месенджери тощо. Як правило, попередньо інформація про дитину вивчається з відкритих джерел, зокрема, сторінка в соцмережі. За результатами проведеного фахівцями ДНДІ опитування*, майже 6% школярів заявили, що отримували пропозицію в Інтернеті сфотографувати військову техніку, блокпости, інші військові об'єкти. Крім того, відомі випадки, коли дітям пропонували взяти участь у квестах, які передбачають робити світлини, у тому числі біля військових об'єктів, тобто дитина використовувалась у протиправних цілях «всліпу». Також слід враховувати, що діти публікують фото, відео, часто не задумуючись про те, що ще може потрапити в кадр. Згідно з роз'ясненнями Держспецзв'язку, 80% розвідувальної інформації ворог отримує внаслідок публікацій з відкритих джерел, оскільки такі дані дозволяють ворогам коригувати вогонь.

Наступним прикладом маніпуляцій за допомогою інформаційно-комунікаційних технологій є втягнення дітей у, так звані, «групи смерті» – спільноти в соціальних мережах, в яких підлітки грають в своєрідну гру, підсумком якої є суїцид. Діяльність «груп смерті» характеризується високим рівнем латентності. Складність виявлення таких спільнот зумовлена наявністю обов'язкової умови – заборони розповідати про участь у таких іграх, особливо батькам. Якщо дитина хоче зупинитися та не бажає продовжувати виконувати завдання, то адміністратор вдається до шантажу або погроз. Проводячи вищезгадане опитування серед школярів, ми з'ясували, що хоча більшість дітей знають про мету діяльності таких груп, але 4,8% опитаних учнів відповіли, що погодились би взяти участь у подібних іграх (навіть просто з цікавості), а 11,2% – не визначились із відповіддю. Отже, в групі ризику загалом опиняються 16% дітей, тобто кожна шоста дитина.

Останніми роками у світі спостерігається поширення незвичайної субкультури, яка отримала назву «Furry» («фурі»). Члени цієї субкультури, переважно це підлітки, ідентифікують себе як тварини, використовуючи для цього різноманітні символи, такі як хвости, вушка та інші атрибути. Небезпека для дітей криється в тому, що ця група поширена на багатьох онлайн-форумах та платформах, які практично не модеруються, а якщо навіть знайомство починається на модерованому онлайн-форумі, то у будь-який момент спілкування може перейти на інші платформи з функціями шифрування (наприклад, WhatsApp, Facebook Messenger, Telegram тощо), де простіше маніпулювати дитиною. Таким чином, підвищується ризик стати жертвою шантажу, вимагання, сексуального домагання, втягнення у протиправну діяльність тощо.

* Опитування було проведено фахівцями Державного науково-дослідного інституту МВС України у 2023 р. Генеральна сукупність – учні середніх шкіл м. Києва та Київської області віком від 11 до 17 років. Об'єм вибірки – 925 осіб. Серед проанкетованих 364 (39,4%) хлопця та 561 (60,6%) дівчина.

Необхідно зазначити, що в цифровому середовищі дитина також може легко натрапити на шкідливий контент, зокрема, сексуального або суїцидального характеру, на пропаганду протиправної поведінки, вживання наркотиків, алкоголю тощо. Маніпулятори можуть навмисно надавати дитині посилання на такий контент, щоб підштовхнути дитину прийняти певне рішення, наприклад, вчинити самогубство. Тобто Інтернет-платформи, такі як Instagram, Twitter, YouTube, Facebook, Skype, WhatsApp, Telegram тощо, можуть виступати не тільки інструментом для знайомства та подальшої комунікації з дитиною, а й засобом схвалення, схилення до певних дій, тобто засобом управління поведінкою дитини.

З метою запобігання маніпулюванню в цифровому середовищі, батькам (вчителям) необхідно навчити дітей безпечній онлайн-поведінці, спільно з дитиною налаштувати приватність акаунтів дитини. Важливо пояснити дитині, що за позначкою геолокації на пості чи фотографії, веселим відео в соціальній мережі чи повідомленням може ховатися справжня небезпека, особливо під час війни. Також необхідно розвивати в дитині навички критичного мислення, що допоможе їй розпізнавати ознаки маніпуляційного впливу, а також орієнтуватись в цифровому просторі та уникнути негативних наслідків у майбутньому.

Список використаних джерел

1. Global overview report digital 2024. 31 January 2024. URL: <http://surl.li/secjb> (дата звернення: 17.05.2024)
2. Digital 2024: Ukraine. Global overview report digital 2024. 23 february 2024. URL: <http://surl.li/tspgk> (дата звернення: 17.05.2024)
3. Словник психологічних термінів. Національний фармацевтичний університет. МОЗ України. 2015. URL: <http://surl.li/ycbj> (дата звернення: 17.05.2024)
4. Музика О. Що відомо про ПВК «Редан»: ця молодіжна субкультура вже дійшла до України. 24 канал. Новини від 01.03.2023 р. URL: <http://surl.li/hqvyru> (дата звернення: 17.05.2024).

Мацько Віта Андріївна,
*кандидат юридичних наук, старший науковий співробітник
науково-дослідної лабораторії проблем правового та організаційного
забезпечення діяльності Міністерства,
Державний науково-дослідний інститут МВС України
ORCID ID: 0000-0002-4149-8744*

Пономаренко Алла Василівна,
*кандидат юридичних наук, старший науковий співробітник,
провідний науковий співробітник науково-дослідної лабораторії проблем
правового та організаційного забезпечення діяльності Міністерства,
Державний науково-дослідний інститут МВС України
ORCID ID: 0000-0002-6271-4485*

ДОСТУПНІСТЬ ОБ'ЄКТІВ ФІЗИЧНОГО ОТОЧЕННЯ ДЛЯ МАЛОМОБІЛЬНИХ ГРУП НАСЕЛЕННЯ В УКРАЇНІ

У нормах статей 21 та 24 Конституції України, а також інших положеннях вітчизняного законодавства, закріплено основоположні принципи щодо рівності та недискримінації, згідно з якими усі люди є вільні і рівні у своїй гідності та правах, мають рівні конституційні права і свободи та є рівними перед законом, а надання привілеїв чи обмежень за будь-якими ознаками заборонено. Зазначені принципи спрямовані на створення у суспільстві таких умов, за яких кожна людина у повній мірі зможе брати участь в житті суспільства на рівних умовах без будь-якої дискримінації, зокрема за ознакою раси, релігії, віку, статі чи інвалідності.

Через збройну агресію росії проти України в нашій державі багато людей зазнали травм та поранень внаслідок бойових дій, терористичних актів, диверсій та ракетно-бомбових ударів. Це призвело до втрати ними можливостей вільного доступу до різноманітних будівель, споруд, об'єктів благоустрою та транспортної інфраструктури, суттєво ускладнило можливість в отриманні ними державних та соціальних послуг, придбанні товарів.

Проблема забезпечення доступності об'єктів фізичного оточення не є новою для сучасної вітчизняної та світової науки, адже створення концепції універсального дизайну, яка спрямована на те, щоб дизайн всього, що оточує людину, забезпечив максимальну доступність широкого кола осіб без сторонньої допомоги, у світі почалося ще в 1970-х роках.

В Україні, відносно зазначеної вище концепції сформувався стереотип, що її застосовують переважно для осіб з інвалідністю. Саме так і було до того часу, поки у національному правовому полі не з'явилося поняття «маломобільні групи населення» (далі – МГН).

16 січня 2020 року статтю 1 Закону України «Про регулювання містобудівної діяльності» від 17.02.2011 № 3038-VI було доповнено пунктом 16, у якому визначено, що маломобільні групи населення – це

особи, які відчують труднощі при самостійному пересуванні, одержанні послуги, необхідної інформації або при орієнтуванні у просторі, зокрема особи з інвалідністю, особи з тимчасовим порушенням здоров'я, вагітні жінки, громадяни похилого віку, особи з дитячими візками [1]. З наведеного визначення випливає, що перелік осіб, які належать до МГН, не є вичерпним.

На нашу думку, після закріплення на національному рівні зазначеного вище поняття, органи державної влади, місцевого самоврядування та безпосередньо самі громадяни змінили усталені шаблони про те, що забезпечення доступності об'єктів фізичного оточення потребують тільки особи з інвалідністю. Крім того, коло осіб, яким державний та приватний сектор зобов'язані забезпечувати доступність, значно розширилося.

До числа МГН належать багато категорій осіб, які відрізняються за віком, статтю, станом фізичного, психологічного здоров'я, антропометричними показниками. Враховуючи особливість кожної категорії осіб, які складають МГН, та їх значну кількість, важливо забезпечити універсальну доступність об'єктів фізичного оточення.

У повсякденному житті МГН зіштовхуються з низкою тимчасових та постійних бар'єрів, які унеможливають повноцінну їх участь у житті суспільства. Бар'єри бувають: фізичні, психологічні, економічні, законодавчі, інформаційні. Ці бар'єри самостійно або в сукупності перешкоджають самореалізації, зайнятості, здобутті освіти чи послуг, дозвіллі, розвитку та пересуванні тощо.

Сучасний підхід держави до забезпечення доступності до об'єктів фізичного оточення для МГН, направлений на максимальне залучення таких осіб до економічних, соціальних, політичних та інших процесів. На цьому шляху важливим є розроблення Державних будівельних норм В.2.2-40:2018 «Інклюзивність будівель і споруд», відповідно до положень яких, доступність об'єктів фізичного оточення для МГН повинна забезпечуватися:

- фізичною можливістю і зручністю потрапляння та пересування об'єктом, прилеглою територією, отриманням послуг;
- фізичною безпекою при потраплянні на об'єкти та пересуванні в ньому, прилеглою територією, отриманням послуг;
- можливістю вільного отримання інформації про об'єкт та послуги, що надаються, вільною навігацією (орієнтуванні) по об'єкту та прилеглою територією [2].

Не дивлячись на стрімкий курс України на забезпечення доступності до об'єктів фізичного оточення для МГН, більшість з них залишаються недоступними.

Незадовільний рівень доступності до об'єктів фізичного оточення підтверджує проведений Міністерством розвитку громад, територій та інфраструктури України у 2023 році моніторинг будівель та споруд обласних та Київської міської державних адміністрацій.

Під час моніторингу було обстежено 53 855 об'єктів та виявлено, що: з них – 22% безбар'єрні, 32,1% частково безбар'єрні, 45,9% бар'єрні.

До будівель та споруд, які мають найвищий відсоток бар'єрності належать: споруди цивільного захисту; будівлі для розміщення евакуйованих осіб (гуртожитки, в яких розміщені ВПО, модульні містечка); будівлі органів державної влади (центральных та місцевих) та органів місцевого самоврядування; заклади освіти.

Будівлями, які мають найвищий відсоток часткової бар'єрності є: автовокзали; залізничні вокзали; будівлі надавачів соціальних послуг; заклади освіти.

Найнижчий відсоток бар'єрності мають: аеропорти; центри надання адміністративних послуг; заклади охорони здоров'я; спортивні комплекси та споруди спортивного призначення (стадіони, спортивні майданчики тощо) [3].

Результат проведеного моніторингу свідчить про те, що майже половина об'єктів фізичного оточення (які були обстежені) в Україні є недоступними для МГН. Більшість суб'єктів, які зобов'язані створювати доступність об'єктів фізичного оточення хоч і виконують заходи із забезпечення доступності, але в більшості випадків вони мають декларативний характер.

На наше переконання, для забезпечення високого рівня доступності об'єктів фізичного оточення в Україні для МГН, як державному, так і приватному сектору, необхідно:

- неухильно дотримуватися положень державних будівельних норм та стандартів, які направлені на забезпечення доступності об'єктів фізичного оточення;

- посилити належний контроль щодо дотримання положень державних будівельних норм та стандартів при проектуванні, будівництві нових та реконструкції існуючих об'єктів фізичного оточення;

- застосовувати стандарти доступності й універсального дизайну при проектуванні, будівництві нових та реконструкції існуючих об'єктів фізичного оточення.

Список використаних джерел

1. Про регулювання містобудівної діяльності: Закон України від 17.02.2011 № 3038-VI. URL: <https://zakon.rada.gov.ua/laws/show/3038-17#Text>

2. ДБН В.2.2-40:2018 «Інклюзивність будівель і споруд». URL: dbn.co.ua/load/normativy/dbn/dbn_v_2_2_40/1-1-0-1832 (дата звернення: 02.04.2024).

3. Тетяна Ломакіна. Міністерство розвитку громад, територій та інфраструктури України опублікувало рейтинг безбар'єрності будівель в яких надаються публічні послуги в областях України. URL: <https://mtu.gov.ua/files/%D0%A0%D0%B5%D0%B9%D1%82%D0%B8%D0%BD%D0%B3%2012.02.24.pdf> (дата звернення: 02.04.2024).

Мінченко Аліна Сергіївна,
*студентка 1 курсу юридичного факультету
ННІ права і соціальних технологій,
Національний університет «Чернігівська політехніка»*

Науковий керівник: Козинець Олена Гаврилівна,
*к.і.н., доцент, завідувачка кафедри правоохоронної діяльності та
загальноправових дисциплін юридичного факультету
ННІ права і соціальних технологій,
Національний університет «Чернігівська політехніка»*

ГАРАНТІЇ РЕАЛІЗАЦІЇ ПРАВ І СВОБОД ЛЮДИНИ

Однією з найважливіших суспільних цінностей та головним об'єктом більшості конституційно-правових відносин є права і свободи людини та громадянина. Важливим аспектом конституційно-правового статусу людини і громадянина є гарантії цих прав і свобод. Вони демонструють можливості людини певним чином себе поводити, користуватися певними благами тощо.

Закріплення і реалізація прав людини є головним обов'язком демократичної, правової держави. Права людини є основними та обов'язковими можливостями, які належать кожній людині від народження. Вони закріплені у міжнародних деклараціях та пактах, зокрема Загальній декларації прав людини ООН. Гарантування цих основних прав і свобод є обов'язком як окремих держав, так і всього світового співтовариства. Але на жаль, у багатьох країнах і до сьогодні порушують права людей або відсутні умови чи механізми для їх повноцінної реалізації. Різні міжнародні організації намагаються забезпечити контроль за дотриманням прав людини у різних державах та вживати заходів щодо їх захисту.

Згідно з визначенням професора П. Рабіновича, права людини - це загальні та рівні для всіх можливості, які об'єктивно зумовлені рівнем розвитку суспільства на певному історичному етапі та є необхідними для задоволення основних потреб існування та розвитку людини в конкретних умовах. Іншими словами, права людини - це однакові для кожного права і свободи, обумовлені досягнутим рівнем прогресу суспільства, які дають змогу забезпечити гідне існування та розвиток особистості відповідно до обставин певного історичного періоду [1, с. 6].

Права людини є фундаментальною основою правопорядку в сучасному суспільстві. Вони є не просто центральною, а невід'ємною категорією, адже будь-яка діяльність соціальних інститутів чи окремих осіб, що порушує обсяг або якість природних прав людини, вважається протиправною. Права людини нерозривно пов'язані з самим існуванням людської істоти та є відображенням пріоритетних ідеологічних цінностей,

які людство виборювало упродовж історії і які нині визначаються як ключові в політико-правовій сфері - рівність, свобода, демократія. Права людини становлять квінтесенцію здобутків цивілізації у забезпеченні гідних умов існування кожної особистості [2, с. 9].

Принципи прав людини полягають у наступному:

1. Невід'ємність. Права людини невід'ємно належать кожній людині від народження і не можуть бути втрачені. Проте за певних обставин реалізація деяких прав може бути тимчасово обмежена або призупинена, наприклад, при позбавленні волі за скоєний злочин або під час надзвичайних ситуацій, таких як громадянські заворушення

2. Неподільність, взаємозалежність і взаємопов'язаність. Всі права людини тісно пов'язані між собою, їх неможливо розглядати окремо. Здійснення одного права залежить від реалізації інших, жодне право не є більш чи менш важливим.

3. Універсальність. Права людини належать всім людям в усьому світі без будь-яких обмежень чи дискримінації за ознаками раси, кольору шкіри, статі, мови, релігії, політичних чи інших переконань, національного або соціального походження, майнового стану тощо. Вони є універсальними і застосовуються до всіх рівною мірою [3, с. 112-113].

Реалізація норм права означає їх дійсне, практичне втілення в життя через правомірну поведінку суб'єктів права. Як зазначає професор П.М. Рабінович, соціальна суть реалізації правових норм полягає в задоволенні учасниками суспільного життя своїх потреб соціально прийнятними способами, які змодельовані та визначені державою. За словами О.Ф. Скакун, реалізація норм права - це втілення приписів правових норм у правомірних діях суб'єктів права, тобто в їхній практичній діяльності. Іншими словами, реалізація норм права передбачає дотримання і виконання їх положень на практиці всіма суб'єктами права в процесі здійснення ними своєї життєдіяльності [4, с.171].

Гарантії прав і свобод людини є невід'ємним і важливим елементом її конституційно-правового статусу. Вони являють собою сукупність норм, принципів і вимог, які створюють належні умови для забезпечення дотримання прав і законних інтересів особи. Гарантії покликані забезпечити реальну можливість реалізації та захисту прав і свобод людини, створюючи ефективний механізм їх дотримання [5, с.4].

Права і свободи людини та громадянина можна розділити за сферами їх реалізації в суспільному житті на такі групи:

Особисті - це природні, невід'ємні права людини, що гарантують її індивідуальну автономію і захищають від свавілля з боку держави та інших осіб. Сюди належать право на життя, особисту недоторканність, свободу пересування, вибір місця проживання, безпечне довкілля та інші.

Політичні - можливості громадянина брати активну участь в управлінні державою та громадському житті, як от право обирати і бути

обраним, свобода створення об'єднань, мирних зібрань, вільного висловлювання думок тощо.

Економічні - свободи розпоряджатися власністю, займатися підприємницькою діяльністю, вільно розпоряджатися своєю працею.

Соціальні - права на працю, соціальне забезпечення, відпочинок, освіту, гідний рівень життя.

Культурні - можливості зберігати свою національну ідентичність, користуватися культурними надбаннями людства, займатися творчістю.

Екологічні - право на безпечне для життя і здоров'я довкілля, доступ до екологічної інформації, відшкодування шкоди від екологічних правопорушень.

Усі ці права і свободи закріплені в Конституції України 1996 року в розділі про права, свободи та обов'язки людини і громадянина [6, с. 178-182].

Гарантії прав і свобод людини можна класифікувати за різними критеріями:

1. За сферою дії:

– Внутрішньодержавні (національні) гарантії - це система умов та механізмів, що створюються та забезпечуються державою на своїй території відповідно до національного законодавства.

– Міжнародні гарантії - це гарантії, що впливають із міжнародних зобов'язань держави та діяльності міжнародних організацій, наприклад, ООН, Ради Європи тощо.

2. За способом викладення:

– Прості гарантії - окремі норми, що закріплюють певні гарантії прав людини.

– Складні гарантії - система взаємопов'язаних норм, інститутів права.

– Змішані гарантії - поєднання простих та складних гарантій.

3. За підставою правового становища особи:

– Загальні гарантії - мінімальні стандартні гарантії, що поширюються на всіх осіб.

– Спеціальні гарантії - додаткові гарантії для окремих категорій осіб (діти, інваліди, національні меншини тощо).

– Індивідуальні гарантії - специфічні індивідуальні засоби охорони прав конкретної особи залежно від ситуації.

Ця класифікація дозволяє систематизувати різноманітні гарантії прав людини для ефективного їх застосування та вдосконалення відповідно до потреб і становища особи [6, с. 187].

Права і свободи людини є невід'ємними та фундаментальними цінностями, які становлять основу гідного існування особи в демократичному суспільстві. Вони визначають взаємовідносини між людиною, державою та суспільством і слугують гарантією захисту людської гідності, забезпечення рівності та справедливості. Держава

повинна забезпечувати умови для реалізації прав і свобод людини та гарантувати їх захист.

Список використаних джерел

1. Рабінович П. М. Сучасне європейське праворозуміння. *Право України*. 2006. № 3. С. 4-6
2. Турянський Ю.І. Права людини нового покоління: суспільна мораль vs людська гідність. *Публічне право*. 2019. № 3. С.9-13.
3. Скрипнюк О.В. Соціальна, правова держава в Україні: навч.посіб. / Київ. Ін-т держави і права ім. В.М. Корецького НАН України. Київ: 2000. 600 с.
4. Білозьоров Є.В., Власенко В. П., Горова О. Б., Завальний А. М., Заяць Н. В., Теорія держави та права. Київ: нац. акад. внутрішніх справ, 2017. 320 с
5. Афанасенко С.І. Конституційні гарантії прав і свобод людини та громадянина в Україні. *Проблеми становлення правової демократичної держави*. 2019. №3. С.3-5. URL: <http://www.sulj.oduvs.od.ua/archive/2019/3/3.pdf> (дата звернення 16.05.2024)
6. Скакун О. Ф. Теорія держави і права. Харків: Консум, 2001. 656 с.

Падалка Владислав Олександрович,
студент групи КЮ-222,
Національний університет «Чернігівська політехніка»

Науковий керівник: Петрик Олена Леонідівна,
доцент кафедри кримінального права та правосуддя,
кафедри державного управління, доцент,
Національний університет «Чернігівська політехніка»

ДЕТЕРМІНАНТИ ЗЛОЧИННОЇ ПОВЕДІНКИ: ПСИХОЛОГІЧНИЙ АСПЕКТ

Злочинна поведінка завжди була актуальною темою для вивчення та осмислення, викликаючи значний інтерес як у суспільстві, так і в наукових колах. Неоднозначність її природи та причин зумовлює необхідність поглибленого аналізу чинників, що детермінують та підтримують такий тип поведінки. Одним із ключових підходів до цієї проблеми є вивчення її психологічних аспектів, оскільки саме вони можуть розкрити тонкі нитки мотивації, особистісних характеристик та впливу соціального середовища на індивіда.

Вивчення психологічних детермінантів злочинної поведінки, що розкриває ключові аспекти особистості, соціального середовища, стресу і травм, когнітивних факторів і психічного стану як важливих складових у розумінні механізмів злочинної діяльності. Вивчаючи ці аспекти, можна виявити ключові фактори, що визначають спосіб вчинення злочинів та їхній вплив на особистість.

Водночас сьогодні в Україні злочинність, на жаль, нестримно молодшає. Згідно з численними дослідженнями науковців, злочинні дії неповнолітніх становлять значний резерв злочинності дорослих. Відомо, якщо особа у ранньому віці здійснила правопорушення, то існує велика ймовірність того, що згодом вона скоїть новий злочин. Варто відзначити, що близько 70% рецидивістів своє перше правопорушення вчинили саме у неповнолітньому віці [1, с. 354]. Досліджуючи причини правопорушень підлітків, науковці справедливо стверджують, що злочин є наслідком складної і суперечливої взаємодії особи із соціумом. При цьому, практично беззаперечну роль відводять мікросередовищу підлітка – його сім'ї, одноліткам (найближче оточення).

Тобто виховання та соціальне оточення відіграють ключову роль у формуванні психічних структур, які можуть сприяти злочинній діяльності. Сімейні цінності, етика і норми можуть впливати на розвиток особистості та формування цінностей, які призводять до злочину або запобігають йому.

Як зазначає Кацавець Р. С., з погляду психології, злочин може розглядатися як специфічна форма протиправної поведінки, що

виражається в особливому способі дії соціальної активності людини. Аналіз цього явища передбачає розгляд ставлення суб'єкта до соціальних цінностей, визначення особливостей його психіки, індивідуально-психологічних характеристик, мотивації та психічного стану [2, с. 87].

Особистість розвивається через активну взаємодію з навколишнім середовищем, яка відбувається у вигляді діяльності. Бездіяльна особистість вважається неможливою, оскільки вона має потреби, які потрібно задовольняти. Діяльність представляє собою процес взаємодії людини з оточуючим світом, що дозволяє досягти свідомо поставленої мети, яка виникає внаслідок виникнення потреби. Крім того, інші аспекти діяльності, такі як мотивація, способи дії, можуть бути усвідомлюваними, частково усвідомлюваними або неусвідомлюваними.

Ми погоджуємось з думкою Чухліб А.І. та Пушенко К.Ю., що кримінологічна сутність кримінальних правопорушень полягає в їх мотивації, яка в суб'єктивній формі відображає всю сукупність об'єктивних причин і умов. Причинність протиправної поведінки є складним предметом дослідження. Всебічно вона може бути досліджена лише в комплексних науках про людину і суспільство: соціології, соціальної психології, загальної психології, психофізіології та біології [3, с. 302].

Проблема мотивації не обмежується лише виявленням первісних підстав для людської активності; вона також включає всі фактори, що направляють, регулюють і підтримують розвиток людської діяльності. Традиційна юридична концепція «мотив – ціль – спосіб – результат» у реальності є більш складною. Мотив злочинної дії не можна розглядати як ізольований, одномоментний психічний акт. Мотивація поведінки є системоутворюючим фактором механізму поведінки.

Системоутворюючим елементом цієї системи є не тільки мотив, але і звичний спосіб поведінки. Звичні генералізовані дії особистості так само, як і мотив, визначають спрямованість людської поведінки [4, с. 130].

Отже, при дослідженні психологічного аспекту детермінанту злочинної поведінки варто відзначити важливість існуючого підходу, який висвітлює внутрішні механізми, вплив соціального середовища та індивідуальних особливостей на формування такого типу активності. Зазначені психологічні детермінанти включають особистісні аспекти, соціальне оточення, стрес, травми, психічний стан тощо. Дослідження цих аспектів дозволяє виявити ключові фактори, які визначають спосіб вчинення злочинів та їхній вплив на особистість.

Особлива увага приділена проблемі злочинності серед неповнолітніх, що акцентує на важливості сімейного та соціокультурного впливу на формування психічних структур та вплив на поведінку молодших членів суспільства.

Таким чином, вивчення психологічних аспектів злочинної поведінки, слід враховувати при розробці стратегій профілактики та реабілітації, спрямованих на подолання негативних явищ у суспільстві. Комплексний

підхід та врахування різноманітності факторів дозволяють краще зрозуміти природу злочинної поведінки та спрямувати зусилля на побудову ефективних заходів для її запобігання та корекції.

Список використаних джерел

1. Хом'яченко С. І. Аналіз причин злочинної поведінки неповнолітніх. Права людини в епоху цифрових трансформацій: Матеріали XII Міжнар. науково-практ. конф., м. Київ, 22 лют. 2022 р. Тернопіль, 2022. С. 353–356.
2. Кацавець Р. С. Психологічні особливості злочинної поведінки. Психологія особистості злочинця. *Dictum Factum*. 2019. No 2. С. 85–90.
3. Чухліб А. І., Пушенко К. Ю. Психологічні причини вчинення кримінальних правопорушень. м. Київ, 19–20 трав. 2022 р. С. 301–303.
4. Землянська О. В. Особливості мотивації злочинної поведінки особистості. *Психологічні та педагогічні проблеми професійної освіти та патріотичного виховання персоналу системи МВС України*: матеріали Всеукр науково-практ. конф, м. Харків. 2019р. С. 129–131.

Політова Анна Сергіївна,
кандидат юридичних наук, доцент
доцент кафедри права
Маріупольський державний університет, м. Київ
ORCID ID: 0000-0002-7351-7110

ОКРЕМІ АСПЕКТИ КРИМІНОЛОГІЧНОГО ЗАБЕЗПЕЧЕННЯ ПРОТИДІЇ ГЕНДЕРНОЇ ЗУМОВЛЕНОМУ НАСИЛЬСТВУ В УМОВАХ ЗБРОЙНОГО КОНФЛІКТУ (ВОЄННОГО СТАНУ)

Про гендерно зумовлене насильство в умовах збройного конфлікту світу стало відомо через події у колишній Югославії, Демократичній Республіці Конго, Косово, Сьєрра-Леоне, Сомалі, Судані, Руанді, Колумбії, Уганді, Ліберії та багатьох інших місць, де військові дії призвели до масштабного вчинення таких злочинів не тільки щодо цивільного населення, а й військовополонених. Говорячи про вчинення таких діянь варто відзначити, що вони є найгіршою формою жорстокості, серйозно перешкоджають реалізації прав та свобод людини і громадянина. Також таке насильство впливає на жінок, дівчат, чоловіків і хлопців не тільки під час збройного конфлікту, а й після конфлікту.

З 24 лютого 2022 року до країн, де мають місце випадки гендерно зумовленого насильства в умовах збройного конфлікту (воєнного стану) приєдналася й Україна, адже повномасштабне вторгнення російської федерації на територію нашої держави, окупація частини Донецької, Запорізької, Київської, Луганської, Миколаївської, Чернігівської, Харківської, Херсонської областей показали справжнє «обличчя» братнього народу. Саме деокупація Київської та Чернігівської області, частини Миколаївської, Харківської та Херсонської областей дозволили зафіксувати такі кримінально протиправні діяння, долучити до розслідування Міжнародний кримінальний суд. Саме тому важливим є кримінологічне забезпечення протидії гендерно зумовленому насильству в умовах збройного конфлікту (воєнного стану).

Відзначимо, що кримінологічне забезпечення розглядається як створення умов, в результаті яких має настати сприятлива для суб'єктів протидії злочинності ситуація або їх множинна. Воно являє собою допоміжну діяльність у вигляді створення сприятливих умов для здійснення відповідними суб'єктами (державними, недержавними органами й установами, громадськими формуваннями й окремими громадянами) впливу на злочинність із метою зниження інтенсивності процесів детермінації злочинності, нейтралізації дії її причин та умов для обмеження кількості злочинних проявів до певного рівня [1, с. 187].

З огляду на те, що систему органів протидії кримінальним правопорушенням, пов'язаних з гендерно зумовленим насильством в

умовах збройного конфлікту створюють переважно державні органи, головним завданням яких є протидія таким кримінальним правопорушенням, як умисне тяжке тілесне ушкодження, що спричинило каліцтво статевих органів (ч. 1 ст. 121); побої і мордування (ст. 126); домашнє насильство (ст. 126-1); катування (ст. 127); погроза вбивством (ст. 129); незаконне проведення абортів або стерилізації (ст. 134); незаконне проведення дослідів над людиною (ст. 142); порушення встановленого законом порядку трансплантації анатомічних матеріалів людини (ст. 143); насильницьке донорство (ст. 144); незаконне позбавлення волі або викрадення людини (ст. 146); захоплення заручників (ст. 147); торгівля людьми (ст. 149); примушування до шлюбу (ст. 151-2); зґвалтування (ст. 152); сексуальне насильство (ст. 153); примушування до вступу в статевий зв'язок (ст. 154); вчинення дій сексуального характеру з особою, яка не досягла шістнадцятирічного віку (ст. 155); домагання дитини для сексуальних цілей (ст. 156-1); порушення рівноправності громадян залежно від їх расової, національної, регіональної належності, релігійних переконань, інвалідності та за іншими ознаками (ст. 161); створення або утримання місць розпусти і звідництво (ст. 302); сутенерство або втягнення особи в заняття проституцією (ст. 303); насильство над населенням у районі воєнних дій (ст. 433); погане поводження з військовополоненими (ст. 434); порушення законів та звичаїв війни (ст. 438); геноцид (ст. 442) КК України, тобто органи, які діють в межах кримінального судочинства, як-то Служба безпеки України, Національна поліція України, Управління процесуального керівництва досудовим розслідуванням та підтримання публічного обвинувачення у кримінальних провадженнях про злочини, пов'язані із сексуальним насильством Департаменту протидії злочинам, вчиненим в умовах збройного конфлікту, Департамент захисту інтересів дітей та протидії домашньому насильству Офісу Генерального прокурора України та органи прокуратури, відповідно забезпечення умов для ефективної їх діяльності у сфері протидії гендерно зумовленому насильству і є завданням яких є кримінологічне забезпечення.

В.В. Сазонов вказує, що напрямами кримінологічного забезпечення є сукупність заходів нормативно-правового, організаційно-управлінського, інформаційного та науково-методичного характеру, які уявляють собою елементи системи кримінологічного забезпечення протидії економічній злочинності [2, с. 120]. Отже, виходячи із зазначеного, напрями кримінологічне забезпечення є сукупністю заходів нормативно-правового, організаційно-управлінського, інформаційного та науково-методичного характеру, які уявляють собою елементи системи кримінологічного забезпечення протидії гендерно зумовленому насильству в умовах збройного конфлікту (воєнного стану).

Пропонуємо зупинитися на нормативно-правовому забезпеченні протидії гендерно зумовленого насильства в умовах збройного конфлікту (воєнного стану).

Оскільки нормативно-правове забезпечення протидії злочинності взагалі, та гендерно зумовленому насильству в умовах збройного конфлікту (воєнного стану) ґрунтуються на створенні матеріальних і процесуальних умов забезпечення ефективності суб'єктів протидії цій злочинності.

Так, наприклад, нормативно-правове забезпечення протидії домашньому насильству складають такі правові засоби:

- Загальна декларація прав людини;
- Декларація ООН про викорінювання насилля щодо жінок;
- Конвенція ООН про ліквідацію всіх форм дискримінації щодо жінок;
- Конвенція про захист прав людини і основоположних свобод;
- Конституція України;
- Кримінальний кодекс України;
- Кодекс України про адміністративні правопорушення;
- Закон України «Про запобігання та протидію домашньому насильству»;
- Закон України «Про соціальні послуги»;
- Закон України «Про безоплатну правову допомогу»;
- Закон України «Про внесення змін до Кримінального та Кримінального процесуального кодексів України з метою реалізації положень Конвенції Ради Європи про запобігання насильству стосовно жінок і домашньому насильству та боротьбу з цими явищами»;
- Постанова Кабінету Міністрів України від 22.08.2018 №658 «Про затвердження Порядку взаємодії суб'єктів, що здійснюють заходи у сфері запобігання та протидії домашньому насильству і насильству за ознакою статі»
- Постанова Кабінету Міністрів України від 22.08.2018 № 655 «Про затвердження Типового положення про притулок для осіб, які постраждали від домашнього насильства та/або насильства за ознакою статі»;
- Постанова Кабінету Міністрів України від 22.08.2018 № 654 «Про затвердження Типового положення про мобільну бригаду соціально-психологічної допомоги особам, які постраждали від домашнього насильства та/або насильства за ознакою статі»;
- Постанова Кабінету Міністрів України від 20 березня 2019 р. № 234 «Про затвердження Порядку формування, ведення та доступу до Єдиного державного реєстру випадків домашнього насильства та насильства за ознакою статі»;
- Постанова Кабінету Міністрів України від 24 лютого 2021 р. № 145 «Питання Державної соціальної програми запобігання та протидії

домашньому насильству та насильству за ознакою статі на період до 2025 року»;

– Наказ МВС України від 01.08.2018 № 654 «Про затвердження Порядку винесення уповноваженими підрозділами органів Національної поліції України термінового заборонного припису стосовно кривдника»;

– Наказ МОН України від 22.05.2018 № 509 «Про затвердження Положення про психологічну службу у системі освіти України»;

– Наказ Мінсоцполітики від 01.10.2018 № 1434 «Про затвердження Типової програми для кривдників»;

– Наказ Мінсоцполітики від 11.12.2018 № 1852 «Про утворення Державної установи «Кол-центр Міністерства соціальної політики України з питань протидії торгівлі людьми, запобігання та протидії домашньому насильству, насильству за ознакою статі та насильству стосовно дітей»;

– Наказ Мінсоцполітики та МВС від 13.03.2019 №369/180 «Про затвердження Порядку проведення оцінки ризиків вчинення домашнього насильства»;

– Наказ МОЗ України від 01.02.2019 №278 «Про затвердження Порядку проведення та документування результатів медичного обстеження постраждалих осіб від домашнього насильства, або осіб, які ймовірно постраждали від домашнього насильства, та надання їх медичної допомоги».

Проте, наведений нами перелік як міжнародно-правових актів та нормативно-правових актів України є неповним, а окремі положення щодо нормативно-правового забезпечення протидії гендерно зумовленому насильству в умовах збройного конфлікту потребують більш ґрунтовного аналізу і не обмежуються лише одним складом кримінального правопорушення. Але не дивлячись на прагнення держави протидіяти цих кримінально протиправним діянням, значна їх частина не стосується збройного конфлікту (воєнного стану).

Список використаних джерел

1. Кримінологія. Академічний курс / кол. авторів ; за заг. ред. О. М. Литвинова. Київ : Кондор, 2018. 588 с.

2. Сазонов В.В. Напрямки кримінологічного забезпечення економічної безпеки України. *Вісник кримінологічної асоціації України*. 2019. № 2 (21). С. 118–125.

Рябий Сергій Михайлович,
*кандидат юридичних наук, заслужений юрист України,
начальник 3-го науково-дослідного відділу науково-дослідної лабораторії
криміналістичної та спеціальної техніки,
Державний науково-дослідний інститут МВС України,
ORSID: 0000-0002-7854-4193*

ПОСИЛЕННЯ АКТИВНОГО ВПЛИВУ НА ПРАВОПОРУШНИКІВ З ВИКОРИСТАННЯМ СПЕЦІАЛЬНОГО ЗАСОБУ «ОБХВАТ»

Посадові особи органів державної влади та місцевого самоврядування зобов'язані діяти в межах повноважень та у спосіб, що передбачені Конституцією та законами України.

Ефективність діяльності правоохоронних органів у значній мірі залежить від використання досягнень науково-технічного прогресу. Належна технічна оснащеність та ефективне використання технічних засобів є запорукою успішного вирішення поставлених завдань боротьби зі злочинністю та охорони публічного порядку.

Тенденції, що проявляються в останні роки, до загального зростання стану злочинності в Україні призводять до появи нових форм злочинних проявів, відбувається оснащення кримінальних структур сучасними технічними засобами. Загрозливих розмірів набувають контрабанда вибухових речовин, зброї та боєприпасів, збільшується кількість порушень публічного порядку. Все це вимагає прийняття адекватних заходів протидії.

Важливим елементом підвищення результативності діяльності працівників правоохоронних органів є створення системи організації впровадження та комплексного використання досягнень науково-технічного прогресу.

Дієвим шляхом вирішення цього завдання є удосконалення наявних на оснащенні правоохоронних органів технічних засобів. Працівниками Державного науково-дослідного інституту МВС України проводяться роботи з вивчення світового досвіду застосування працівниками правоохоронних органів спеціальних засобів, створення нових технічних засобів для використання їх працівниками Центральних органів виконавчої влади, діяльність яких координується Кабінетом Міністрів України через Міністра внутрішніх справ України (Національна поліція, Державна прикордонна служба) та військовослужбовцями Національної гвардії України при охороні публічного порядку та боротьбі зі злочинністю. Одним з таких спеціальних засобів може бути обхват - засіб обмеження рухливості правопорушників дистанційної дії. На замовлення Департаменту превентивної діяльності Національної поліції України ДНДІ МВС України у 2023 році відкрито дослідно-конструкторську роботу по

розробці та виготовленню пристрою для дистанційного знерухомилення правопорушника.

Розповсюдженими засобами обмеження рухомості осіб, які скоюють правопорушення та чинять опір законним вимогам працівників правоохоронних органів є кайданки, які використовуються під час затримання і конвоювання затриманих та заарештованих осіб. Затримання правопорушників здійснюється, як правило, руками правоохоронців, силовим і больовим впливом на порушника, з подальшим використанням кайданок. Застосування кайданок вимагає безпосереднього контакту з затримуваною особою, що не завжди дає змогу їх успішного і безпечного застосування, особливо у випадках фізичного опору правопорушника чи наявності у нього холодної або вогнепальної зброї. В такій ситуації існує реальна загроза здоров'ю або життю правоохоронця. Одним із варіантів вирішення цього питання може бути застосування обхвату.

Загалом обхват представляє собою пристрій, який зовнішньо віддалено нагадує парасольку. Він складається з корпусу, рукоятки та картриджу. В рукоятці є спусковий механізм, в корпусі розміщено пристрій для встановлення картриджа зі спеціальною стрічкою та тягарами. Для забезпечення польоту на необхідну дистанцію та розкриття використовуються тягарі, які приводяться в рух енергією порохових газів холостого патрона або енергією стисненого повітря. Конусоподібне розміщення направляючих трубок картриджа обумовлює розтягнення стрічки з допомогою тягарів, що розлітаються, розкриваючи таким чином стрічку, а в момент взаємодії з правопорушником забезпечують обплутування останнього, позбавляючи можливості використання рук або ніг для опору правоохоронцю. Самостійне звільнення правопорушника від стрічки практично неможливе, оскільки необхідні надлюдські зусилля або спеціальні пристрої. Перезаряджання обхвату для наступного пострілу здійснюється шляхом встановлення нового картриджа та холостого патрона або резервуара зі стисненим повітрям. З наведеного вище випливає, що обхват досить зручний у користуванні, має невеликі габарити і може успішно застосовуватися правоохоронцями.

Вбачається можливим використання обхвату в органах Державної пенітенціарної служби, військовослужбовцями Національної гвардії та Збройних сил України. Працівники Державної прикордонної служби можуть успішно застосовувати обхват при затриманні порушників державного кордону.

Доцільність використання обхвату обумовлюється рядом чинників.

Застосування обхвату не потребує значних змін до діючого законодавства – необхідне лише включення його до переліку спеціальних засобів (встановлюється Законом України про Національну поліцію та відповідною постановою Кабінету міністрів щодо переліку та правил застосування спеціальних засобів військовослужбовцями Національної

гвардії України) та норм забезпечення правоохоронних органів (визначається відомчими наказами).

Незначні затрати на виготовлення обхвату обумовлюють його доцільність з економічної точки зору.

Використання обхвату дозволить захистити життя і здоров'я правоохоронців, мінімізувавши при цьому вплив на здоров'я правопорушника.

Вітчизняне виробництво обхвату, законодавче закріплення можливості його застосування правоохоронними органами може принести суттєвий позитивний результат у забезпеченні охорони публічного порядку та боротьби зі злочинністю.

Рямзіна Аліна Юрїївна,
кандидат юридичних наук,
старший науковий співробітник,
Державний науково-дослідний інститут МВС України,
ORCID ID: 0000-0002-6250-5296

ПРАВОВЕ РЕГУЛЮВАННЯ ПРАВОВОГО СТАТУСУ ВНУТРІШНЬО ПЕРЕМІЩЕНИХ ОСІБ

Державна міграційна політика є системою концептуально об'єднаних засобів, за допомогою яких держава, а також її суспільні інститути, дотримуючись визначених принципів, прагнуть досягнення цілей, які повинні відповідати і сучасному, і майбутньому етапам розвитку суспільства. Міграційна політика є комплексом заходів, які стосуються сфери державного управління і включають процес прийняття рішень, який врегульований правовими нормами, контрольований представницькою владою і спрямований на впорядкування міграційних проблем [1].

З початком бойових дій на території України з'явилася значна кількість внутрішньо переміщених осіб. Держава в короткі терміни врегулювала права і обов'язки таких осіб, їх правовий статус. Внутрішньо переміщеною особою є громадянин України, іноземець або особа без громадянства, яка перебуває на території України на законних підставах та має право на постійне проживання в Україні, яку змусили залишити або покинути своє місце проживання у результаті або з метою уникнення негативних наслідків збройного конфлікту, тимчасової окупації, повсюдних проявів насильства, порушень прав людини та надзвичайних ситуацій природного чи техногенного характеру (ч. 1 ст. 1 Закону України «Про забезпечення прав і свобод внутрішньо переміщених осіб» [2]).

Внутрішньо переміщена особа після прибуття до нового місця проживання повинна оформити довідку про взяття на облік внутрішньо переміщеної особи. Факт внутрішнього переміщення підтверджується довідкою про взяття на облік внутрішньо переміщеної особи, що діє безстроково. Кожна дитина, у тому числі яка прибула без супроводження батьків, інших законних представників, отримує довідку про взяття на облік внутрішньо переміщеної особи (ч. ч. 1, 2 ст. 4 Закону України «Про забезпечення прав і свобод внутрішньо переміщених осіб» [2]).

Студенти, які здобували певний освітньо-кваліфікаційний рівень та мали реєстрацію місця проживання в гуртожитках, після зняття з реєстрації мають право на отримання довідки про взяття на облік внутрішньо переміщеної особи у випадку, якщо не бажають повернутися до попереднього місця проживання через обставини, зазначені у статті 1 цього Закону (ч. 5 ст. 4 Закону України «Про забезпечення прав і свобод внутрішньо переміщених осіб» [2]).

Порядок оформлення і видачі довідки про взяття на облік внутрішньо переміщеної особи детально регулюється постановою Кабінету Міністрів України «Про облік внутрішньо переміщених осіб» [3]. За допомогою цього нормативно-правового акта врегульовано механізм видачі довідки про взяття на облік внутрішньо переміщеної особи. Вказана довідка є документом, який підтверджує факт внутрішнього переміщення і взяття на облік внутрішньо переміщеної особи. Врегульовано, хто має право звертатися із заявою про видачу довідки, до яких суб'єктів у яких населених пунктах потрібно звертатися, можливість осіб звертатися за видачею довідки через Єдиний державний вебпортал електронних послуг «Дія».

Постанова містить перелік доказів, які можуть подавати внутрішньо переміщені особи на підтвердження факту проживання на території ведення бойових дій у разі відсутності в документі, що посвідчує особу та підтверджує громадянство України, або документі, що посвідчує особу та підтверджує її спеціальний статус. У такому разі заявник може надавати наступні докази: військовий квиток з відомостями щодо проходження військової служби; трудову книжку із записами про трудову діяльність; документ, що підтверджує право власності на рухоме або нерухоме майно; свідоцтво про базову загальну середню освіту; атестат про повну загальну середню освіту; документ про професійно-технічну освіту; документ про вищу освіту (науковий ступінь); довідку з місця навчання; рішення районної, районної у м. Києві чи Севастополі держадміністрації, виконавчого органу міської чи районної у місті ради про влаштування дитини до дитячого закладу, у прийомну сім'ю, дитячий будинок сімейного типу, встановлення опіки чи піклування; медичні документи; копії документів, до яких вносилися відомості про місце проживання, або витяг з реєстру територіальної громади, або е-паспорт/ е-паспорт для виїзду за кордон, які містять відомості про задеклароване/зареєстроване місце проживання (у тому числі виданих/сформованих на ім'я батьків (одного з батьків) або інших законних представників) або відомості щодо навчання на відповідних територіях; фотографії; відеозаписи тощо (п. 4 постанови Кабінету Міністрів України «Про облік внутрішньо переміщених осіб» [3]).

Також вказана постанова містить обов'язок повідомити про обставини припинення підстав для існування статусу внутрішньо переміщеної особи до органу соціального захисту населення/уповноваженій особі виконавчого органу сільської, селищної, міської ради/ центру надання адміністративних послуг за місцем обліку або надіслати заяву з використанням засобів поштового/електронного зв'язку (за технічної можливості з накладенням кваліфікованого електронного підпису, що базується на кваліфікованому сертифікаті електронного підпису) протягом трьох календарних днів після прибуття, якщо внутрішньо переміщена особа /законний представник такої особи

повернулися до покинутого місця проживання, виїхали за кордон на постійне місце проживання або хочуть відмовитися від довідки (п. 7 постанови Кабінету Міністрів України «Про облік внутрішньо переміщених осіб» [3]).

Заявнику може бути відмовлено у видачі довідки про взяття на облік внутрішньо переміщеної особи, якщо: 1) відсутні обставини, що спричинили внутрішнє переміщення; 2) у державних органів наявні відомості про подання завідомо неправдивих відомостей для отримання довідки; 3) заявник втратив документи, що посвідчують його особу, до їх відновлення; 4) у заявника немає відмітки про реєстрацію місця проживання на території адміністративно-територіальної одиниці, з якої здійснюється внутрішнє переміщення, та відсутні докази, що підтверджують факт проживання на території адміністративно-територіальної одиниці, з якої здійснюється внутрішнє переміщення, визначені частиною сьомою цієї статті; 5) докази, надані заявником для підтвердження факту проживання на території адміністративно-територіальної одиниці, з якої здійснюється внутрішнє переміщення у зв'язку з обставинами, визначеними у статті 1 цього Закону, не доводять факту проживання заявника на території зазначеної адміністративно-територіальної одиниці (ч. 10 ст. 4 Закону України «Про забезпечення прав і свобод внутрішньо переміщених осіб» [2]).

В Україні функціонує Єдина інформаційна база даних про внутрішньо переміщених осіб. Закон також регулює порядок реєстрації місця проживання внутрішньо переміщених осіб. Адресою фактичного місця проживання внутрішньо переміщеної особи може бути адреса відповідного місця компактного поселення внутрішньо переміщених осіб (адреса містечка із збірних модулів, гуртожитку, оздоровчого табору, будинку відпочинку, санаторію, пансіонату, готелю тощо). Довідка про взяття на облік внутрішньо переміщеної особи засвідчує місце проживання внутрішньо переміщеної особи (ст. 5 Закону України «Про забезпечення прав і свобод внутрішньо переміщених осіб» [2]).

Оформлення, обмін документів, що посвідчують особу та підтверджують громадянство України, або документів, що посвідчують особу та підтверджують її спеціальний статус, вклеювання у визначених законодавством випадках фотокартки при досягненні відповідного віку в паспорт громадянина України особам, які проживають на території проведення антитерористичної операції та/або здійснення заходів із забезпечення національної безпеки і оборони, відсічі і стримування збройної агресії російської федерації у Донецькій та Луганській областях, на тимчасово окупованій російською федерацією території України, а також на територіях, на яких ведуться (велися) бойові дії, визначених у порядку, встановленому Кабінетом Міністрів України, здійснює центральний орган виконавчої влади, що реалізує державну політику у сферах міграції (імміграції та еміграції), у тому числі протидії нелегальній

(незаконній) міграції, громадянства, реєстрації фізичних осіб, біженців та інших визначених законодавством категорій мігрантів, за місцем звернення особи.

Внесення відомостей про зареєстроване або задеклароване місце проживання осіб на тимчасово окупованій російською федерацією території України, а також на територіях, на яких ведуться (велися) бойові дії, визначених у порядку, встановленому Кабінетом Міністрів України, до Єдиного державного демографічного реєстру під час оформлення, обміну документів, що посвідчують особу та підтверджують громадянство України, або документів, що посвідчують особу та підтверджують її спеціальний статус, здійснюється на підставі документів, що підтверджують зареєстроване або задеклароване місце проживання, або відомостей, внесених до документів особи, що підлягають обміну.

Для внесення відомостей про зареєстроване або задеклароване місце проживання осіб, визначених частиною першою цієї статті, може використовуватися інформація з Державного реєстру виборців, відомчої інформаційної системи центрального органу виконавчої влади, що реалізує державну політику у сферах міграції (імміграції та еміграції), у тому числі протидії нелегальній (незаконній) міграції, громадянства, реєстрації фізичних осіб, біженців та інших визначених законодавством категорій мігрантів, Державного реєстру актів цивільного стану громадян, Єдиної інформаційної бази даних про внутрішньо переміщених осіб (ст. 9-3 Закону України «Про тимчасові заходи на період проведення антитерористичної операції») [4]. У зв'язку із численними зверненнями внутрішньо переміщених з окупованої території України осіб щодо виникнення труднощів під час оформлення «Посвідчення члена сім'ї загиблого» з наданням статусу особи, на яку поширюється дія Закону України «Про статус ветеранів війни, гарантії їх соціального захисту», Державна служба у справах ветеранів війни та учасників антитерористичної операції видала Роз'яснення «Щодо питання видачі «Посвідчення члена сім'ї загиблого» внутрішньо переміщеним особам» [5]. Згідно з Роз'ясненням (яке не є нормативно-правовим актом, а носить інформаційний, рекомендаційний характер), відповідно до п. 7 Положення «Про порядок видачі посвідчень і нагрудних знаків ветеранів війни», затвердженого постановою Кабінету Міністрів України [6], особам, на яких поширюється чинність ст. 10 Закону України «Про статус ветеранів війни, гарантії їх соціального захисту» [7], видаються посвідчення з написом «Посвідчення члена сім'ї загиблого». Дане посвідчення видається органами праці та соціального захисту населення за місцем реєстрації громадянина.

До осіб, які мають право отримати посвідчення члена сім'ї загиблого належать: сім'ї військовослужбовців, які загинули (пропали безвісті) або померли внаслідок поранення, контузії чи каліцтва, одержаних під час

захисту Батьківщини або внаслідок виконання інших обов'язків військової служби (службових обов'язків);

сім'ї осіб рядового і начальницького складу органів внутрішніх справ України, які загинули або померли внаслідок поранення, контузії чи каліцтва, одержаних під час участі в антитерористичній операції, захищаючи незалежність, суверенітет та територіальну цілісність України.

До членів сімей загиблих (тих, які пропали безвісти) осіб, належать, зокрема, діти, батьки, один з подружжя, який не одружився вдруге, незалежно від того, виплачується йому пенсія чи ні.

Держава на належному рівні в короткий строк врегулювала правовий статус внутрішньо переміщених осіб, їх права та обов'язки, процедуру отримання статусу внутрішньо переміщених осіб та інші важливі питання, пов'язані з їх правовим статусом та з деякими питаннями. Проте є і прогалини у законодавстві, пов'язані, зокрема, з численними зверненнями внутрішньо переміщених з окупованої території України осіб щодо виникнення труднощів під час оформлення «Посвідчення члена сім'ї загиблого» з наданням статусу особи, на яку поширюється дія Закону України «Про статус ветеранів війни, гарантії їх соціального захисту». Оскільки процедура отримання посвідчення члена сім'ї загиблого не регламентована і носить виключно роз'яснювальний характер, це дає підстави посадовим особам зловживати посадовими обов'язками у питаннях видачі таких посвідчень. З метою уникнення подібних зловживань важливо на законодавчому рівні врегулювати процедуру видачі посвідчення члена сім'ї загиблого.

Список використаних джерел

1. Правове регулювання міграційних процесів в Україні. А. Сюсько. ДВНЗ УжНУ. 67-81 с. Стор. 68. URL: <http://surl.li/rlteb> (дата звернення: 17.05.2024).

2. Про забезпечення прав і свобод внутрішньо переміщених осіб: Закон України від 20.10.2014 р. № 1706-VII. Відомості Верховної Ради (ВВР), 2015, № 1, ст.1. URL: <https://zakon.rada.gov.ua/laws/show/1706-18#Text> (дата звернення: 17.05.2024).

3. Про облік внутрішньо переміщених осіб : Постанова Кабінету Міністрів України від 1 жовтня 2014 р. № 509. URL: <https://zakon.rada.gov.ua/laws/show/509-2014-%D0%BF#Text> (дата звернення: 17.05.2024).

4. Про тимчасові заходи на період проведення антитерористичної операції: Закон України від 02.09.2014 р. № 1669-VII. Відомості Верховної Ради (ВВР), 2014, № 44, ст.2040. URL: <https://zakon.rada.gov.ua/laws/show/1669-18#Text> (дата звернення: 17.05.2024).

5. Щодо питання видачі «Посвідчення члена сім'ї загиблого» внутрішньо переміщеним особам: Роз'яснення Державної служби України

у справах ветеранів війни та учасників антитерористичної операції від 14.02.2015. URL: <https://zakon.rada.gov.ua/rada/show/n0001875-15#Text> (дата звернення: 17.05.2024).

6. Про порядок видачі посвідчень і нагрудних знаків ветеранів війни: Постанова Кабінету Міністрів України від 12 травня 1994 р. № 302. URL: <https://zakon.rada.gov.ua/laws/show/302-94-%D0%BF#Text> (дата звернення: 17.05.2024).

7. Про статус ветеранів війни, гарантії їх соціального захисту : Закон України від 22 жовтня 1993 р. № 3551-ХІІ. Відомості Верховної Ради України (ВВР), 1993, № 45, ст.425. URL: <https://zakon.rada.gov.ua/laws/show/3551-12#Text> (дата звернення: 17.05.2024).

Светлічний Ігор Валерійович,

*аспірант відділу проблем кримінального права, кримінології та судоустрою
Інститут держави і права ім. В. М. Корецького
Національної академії наук України, адвокат
ORCID ID: 0000-0001-7328-548X*

ДЕЯКІ ФОРМИ РЕАЛІЗАЦІЇ ВІДНОВНОГО ПРАВОСУДДЯ ЩОДО НЕПОВНОЛІТНІХ У КРАЇНАХ ЄВРОПИ ТА ПІВНІЧНОЇ АМЕРИКИ

Досліджуючи питання форми реалізації відновного правосуддя щодо неповнолітніх у країнах Європи та Північної Америки, аналізуючи різні підходи, зазначимо, що відновне правосуддя - це насамперед справедливе правосуддя. Тож відновне правосуддя слід розглядати як компенсаційне вирішення наслідків злочинів невеликої або середньої тяжкості, а також злочинів, скоєних неповнолітніми, яке передбачає участь сторін кримінального конфлікту, сім'ї, держави та суспільства, відновлює права потерпілого, компенсує заподіяну йому шкоду та примиряє спірні сторони, тобто відновлює відносини.

Реалізація програм відновного правосуддя може здійснюватися в різних формах: медіація для розв'язання суперечок між потерпілими і правопорушниками, посередництво, яка передбачає участь, окрім сторін правопорушення, нейтрального і неупередженого посередника; сімейні групові конференції (family group conferencing), що застосовуються, як буде показано нижче, в деяких країнах світу, переважно щодо неповнолітніх і в яких беруть участь крім потерпілих та правопорушників також члени сім'ї сторін, родичі; кола правосуддя (sentencing circles), що надають можливість жертвам і правопорушникам брати участь у розв'язанні кримінальних конфліктів, крім сторін правопорушення, їхніх родин, співробітників правоохоронних органів і членів громади [1].

Часто поняття «відновне правосуддя» і «медіація» ототожнюються, особливо така практика існує в Європі. При цьому відновне правосуддя має більш широкий зміст і, в першу чергу, увага зосереджена на потерпілому та відновленні його прав внаслідок вчинення правопорушення. В процесі медіації, потерпілий і правопорушник є нерівними сторонами, проте медіатор намагається забезпечити між ними баланс, а головна увага приділяється примиренню сторін і відшкодуванню шкоди потерпілому. Тобто, медіація є формою відновного правосуддя, яка має свою специфіку, не суперечить його головним принципам, але є вужчою за змістом.

На початку 1990-х років німецький науковець та професійний медіатор Бесемер у своїх наукових працях розкрив медіацію як соціальне явище для всієї німецькомовної Європи. Він визначив медіацію як техніку вирішення спорів за участю нейтральної третьої сторони. Ця третя сторона в медіації має принципово інше завдання, ніж, наприклад, суддя.

Суддя вислуховує сторони й ухвалює рішення з урахуванням відповідних правових норм. Завдання медіатора складніше і полягає в тому, щоб допомогти сторонам, які конфліктують, самим знайти вирішення спірних питань. Таким чином, медіатор повинен володіти абсолютно конкретними знаннями, щодо того як організувати процес вирішення конфлікту так, щоб конфліктуючі сторони були залучені в процес добровільного пошуку рішення їх суперечки, яке задовольнило б обидві сторони і відкрило нові можливості їх подальшого співіснування.

Сімейні зустрічі або громадські зустрічі, беруть свій початок у традиціях корінного народу маорі Нової Зеландії, де неповнолітні правопорушники та інші учасники обговорюють способи усвідомлення молодими людьми наслідків правопорушення, відновлення прав жертви, відшкодування заподіяної шкоди, проходження реабілітації та пошуку шляхів поліпшення свого подальшого життя. В рамках сімейних зустрічей - конференцій реалізуються програми з поліпшення життєвих навичок, працевлаштування молоді на роботу, здобуття освіти, участі у спортивних заходах. У Новій Зеландії використання відновних практик, зокрема, сімейних конференцій, у випадках скоєння правопорушень неповнолітніми передбачено Законом «Про неповнолітніх та їх сім'ї» (1989). Сімейні конференції проводяться Департаментом соціального забезпечення. Згідно новозеландській моделі, на конференції присутні потерпілий, правопорушник, члени родини правопорушника, соціальні працівники, адвокати, поліцейські. Метою конференцій є сприяння тому, щоб правопорушник взяв на себе відповідальність за скоєне правопорушення та компенсував заподіяну шкоду. Результатом проведення сімейних конференцій є рекомендації, які надсилаються до ювенальних судів для ухвалення рішення щодо неповнолітніх правопорушників [2].

Сімейні конференції – це унікальна форма вирішення кримінальних конфліктів, яка базується на прояві почуттів провини і сорому: правопорушник відчуває власну провину щодо потерпілого і сором щодо власних дій, коли до процесу правосуддя залучені члени його сім'ї, найближче оточення. Це сприяє формуванню бажання взяти на себе відповідальність за скоєне протиправне діяння. Підтвердженням ефективності проведення сімейних конференцій стало впровадження цих форм відновного правосуддя у кримінальний процес таких країн як Великобританія, Нідерланди, Швеція та Бельгія [3].

Кола примирення (їх також називають колами правосуддя) це багатовіковий спосіб вирішення конфліктів, який існує в різних формах в культурі багатьох народів. Вони засновані на традиціях північноамериканських індіанців і проводяться переважно в Північній Америці. Кола правосуддя сьогодні отримали поширення серед індіанського населення Канади і США.

Ідея винесення вироку в результаті проведення кола правосуддя була відроджена у 1992 році Б. Стюартом, головою Верховного суду штату Юкон, і в даний час офіційно визнана судом Канади. Особливістю проведення кіл правосуддя є залучення до процесу обговорення проблеми членів громади, що забезпечує їх активну участь в ухваленні рішення і розподілі відповідальності за його виконання. Ця модель відновного правосуддя розвивалася в таких двох загальних напрямках: кола зцілення, які допомагали врегулювати конкретну ситуацію та кола примирення, які обмежувалися наданням рекомендації судовим органам щодо вирішення конкретної справи [4].

На думку дослідників Г. Байземора та М. Умбрайта, кола правосуддя відрізняються за способом реалізації в різних громадах, але зазвичай виглядають як багатоступеневі процедури, що включають кола порозуміння, кола відновлення (правопорушник і сім'я, жертва і сім'я, правопорушник, жертва і громада), кола винесення вироку та кола перевірки вироку на стадії виконання видається багатоступеневою процедурою. Кожне з цих кіл має різні цілі та структуру, а також різні процеси реалізації. Крім того, кола включають у свою структуру багато елементів інших форм відновного правосуддя, таких як особисті співбесіди потерпілих і правопорушників за участю нейтрального та неупередженого посередника, а також залучення сім'ї, друзів і всіх членів громади потерпілих і правопорушників до вирішення кримінальних спорів.

Зазвичай суддя присутній у колі правосуддя, і його роль багато в чому збігається з ролями інших учасників кола. Всі учасники вважаються однаково відповідальними за процес та його результат. Традиційно, щоб уникнути конфлікту, конфліктуючим сторонам надається можливість представити свою позицію. Кола правосуддя можуть тривати по кілька годин, і кожному надається можливість висловити свої почуття та думки. Як правило, враховуючи що учасником кола - правопорушником зазвичай є особа яка вперше скоїла правопорушення, кола правосуддя не проводяться в суді. Правопорушники, які не розуміють серйозності заподіяної ними шкоди, можуть отримати це розуміння, пройшовши через коло правосуддя. Знову ж таки, кола використовуються на різних стадіях кримінального провадження, в одних випадках як самостійна форма вирішення спорів у громаді, а в інших - як альтернатива або доповнення до формального розгляду в суді.

Таким чином, кола відновного правосуддя за участю членів сімей мають низку переваг. Найважливіші з них: кола налагоджують стосунки між учасниками; дають можливість правопорушникам взяти на себе відповідальність; заохочують відкритий діалог між усіма учасниками кримінальних ситуацій; пропонують нові шляхи вирішення конфліктів у сім'ї та громаді; усувають першопричини конфлікту і тим самим виконують превентивну функцію [5].

Підсумовуючи, можемо зробити висновок, що запровадження в Україні релевантних принципів і методів відновного правосуддя, реалізованих щодо неповнолітніх у деяких країнах Європи та Північної Америки, допоможе зменшити кількість злочинів, сприяти перевихованню правопорушників та відновити соціальні зв'язки, в тому числі правопорушників із потерпілими та суспільством.

Список використаних джерел

1. Светлічний І. В., Світлічна О. В. Актуальні питання протидії злочинності неповнолітніх засобами відновного правосуддя. Молодий вчений. 2021. Вип. 11 (99). С. 28–31. <https://doi.org/10.32839/2304-5809/2021-11-99-6>
2. Светлічний І. В. Відновне правосуддя як елемент кримінально-правової охорони прав дітей. Часопис Київського університету права. 2021. Вип. 4. С. 383–386. <https://doi.org/10.36695/2219-5521.4.2020.69>
3. Светлічний І. В., Малець О. О. Кримінально-правова протидія злочинності неповнолітніх засобами відновного правосуддя. Міжнародний науковий журнал «Правовий часопис Донбасу». 2022. Вип. 4 (81), ч. 2. С. 108–112. <https://doi.org/10.32782/2523-4269-2022-81-4-2-108-112>
4. Светлічний І. В. Роль відновного правосуддя у протидії злочинності неповнолітніх. Юридичний науковий електронний журнал. 2022. Вип. 1. С. 254–257. <https://doi.org/10.32782/2524-0374/2022-1/63>
5. Светлічний І. В. Звільнення від кримінальної відповідальності неповнолітніх та відновне правосуддя. LexInform: Правові та юридичні новини, юридична практика, коментарі. URL: <https://lexinform.com.ua/dumka-eksperta/zvilnennya-vid-kryminalnoyi-vidpovidalnosti-nepovnolitnih-ta-vidnovne-pravosuddya/> (дата звернення: 14.05.2024).

Свірін Микола Олександрович,
*кандидат юридичних наук,
старший науковий співробітник,
провідний науковий співробітник
Державний науково-дослідний інститут МВС України
ORCID ID: 0000-0002-9443-7566*

ЩОДО ПРАВОВОГО ЗАБЕЗПЕЧЕННЯ ЗАСТОСУВАННЯ ТЕХНІЧНИХ ЗАСОБІВ ФІКСУВАННЯ КРИМІНАЛЬНОГО ПРОВАДЖЕННЯ

Важливість використання технічних засобів для одержання об'єктивних даних, що мають значення для забезпечення кримінального провадження, визначення оновленого потенціалу слідчих (розшукових) та негласних слідчих (розшукових) дій як засобів кримінальної процесуальної діяльності, на сьогодні не викликають сумнівів ні в наукових колах ні серед практичних працівників у галузі кримінального судочинства.

Рушійною силою невинного ходу інтеграційних процесів щодо впровадження у кримінальний процес новітніх досягнень став науково-технічний прогрес. Наразі, загальновизнаним є те, що застосування технічних засобів забезпечує одержання більш об'єктивних даних про обставини події кримінального правопорушення. Саме це визначає цінність залучення технологій у збирання доказів.

На процеси розширення практики використання у вітчизняному кримінальному судочинстві технічних засобів вплинуло й оновлене кримінальне процесуальне законодавство, яке визначає напрями та форми такої діяльності. Однією із основних особливостей чинного КПК України є закріплення європейських стандартів щодо дотримання і легітимного обмеження прав та основоположних свобод у кримінальному провадженні. В результаті в Україні відбулося переформатування засобів збирання доказів, кількість суттєво зросла (переважно за рахунок упровадження у кримінальне судочинство негласних слідчих (розшукових) дій).

Правові засади застосування технічних засобів (ТЗ) для фіксування кримінального провадження визначені нормами КПК України.

Так, у ст. 103 КПК (форми фіксування кримінального провадження) передбачено, що під час кримінального провадження процесуальні дії можуть фіксуватися за допомогою ТЗ на носії інформації.

Згідно зі ст. 107 КПК (застосування технічних засобів фіксування кримінального провадження) рішення про фіксацію процесуальної дії за допомогою ТЗ під час досудового розслідування приймає особа, яка проводить відповідну процесуальну дію. Цією ж нормою визначені і випадки **обов'язкового** застосування ТЗ (за клопотанням учасників процесуальної дії; у ході виконання ухвали слідчого судді, суду про

проведення обшуку тощо), а також те, що незастосування ТЗ у таких випадках, тягне за собою недійсність відповідної процесуальної дії та отриманих внаслідок її вчинення результатів (за винятком випадків, якщо сторони не заперечують проти визнання такої дії та результатів її здійснення чинними).

Ряд положень ст.107 КПК спрямовані на забезпечення процесуальних прав учасників кримінального провадження в ході застосування ТЗ для фіксації процесуальних дій, (зокрема, щодо ознайомлення з результатами цих заходів) тощо.

Слід також звернути увагу на те, що ініціатором фіксації процесуальної дії за допомогою ТЗ під час досудового розслідування може бути не тільки особа, яка проводить відповідну процесуальну дію. Так, відповідно до ст. 42 КПК України правом застосовувати ТЗ при проведенні процесуальних дій, в яких він бере участь, наділені підозрюваний та обвинувачений. Водночас, слідчий, прокурор, слідчий суддя, суд мають право заборонити застосування ТЗ при проведенні окремої процесуальної дії чи на певній стадії кримінального провадження з метою нерозголошення відомостей, які містять таємницю, що охороняється законом, чи стосуються інтимного життя особи, про що виноситься вмотивована постанова (ухвала). Аналогічним правом наділений також потерпілий (ст. 56 КПК України), представник юридичної особи, щодо якої здійснюється провадження (ст. 641 КПК).

У виняткових випадках для забезпечення безпеки свідка, який підлягає допиту, суд за власною ініціативою або за клопотанням сторін кримінального провадження чи самого свідка постановляє вмотивовану ухвалу про проведення допиту свідка з використанням ТЗ (ст. 352 КПК України).

Певні особливості застосування ТЗ у кримінальному провадженні в умовах воєнного стану передбачені ст. 615 (Особливий режим кримінального провадження в умовах воєнного стану) КПК України. Зокрема передбачено, що *процесуальні дії під час кримінального провадження фіксуються у відповідних процесуальних документах, а також за допомогою ТЗ фіксування кримінального провадження*, крім випадків, коли таке *фіксування неможливе з технічних причин*.

Таким чином, вітчизняний законодавець визначив правові засади застосування технічних засобів фіксування кримінального провадження. Водночас, КПК України не містить визначення **поняття технічних засобів**, які можуть застосовуватися у кримінальному провадженні при проведенні процесуальних дій. На сьогодні такі визначення містяться у науково-теоретичних джерелах.

Так, зокрема Н.З. Рогатинська визначає ТЗ, що застосовуються у кримінальному провадженні, як - сукупність технічних, програмно-технічних та програмних засобів, спеціальних пристроїв, автоматизованих систем, речовин та науково обґрунтованих способів і тактичних прийомів

їх використання, що застосовуються відповідно до закону спеціально уповноваженими особами для досягнення науково обґрунтованого результату, який сприяв би захисту прав та законних інтересів учасників кримінального процесу, повному та швидкому розкриттю кримінальних правопорушень і викриттю осіб, винних у їх вчиненні [1, с. 134–135].

Схожі за змістом та такі, що не мають принципів розбіжностей визначення запропоновані рядом інших авторів [2, с. 370; 3, с. 5]. Крім того, науковцями надані й кваліфікації ТЗ? які можуть бути використані для фіксування процесуальних дій. Їх розподіляють за джерелами виникнення, цільовим призначенням, видами тощо [4, с. 84–86; 5, с. 69–70].

У кримінальному процесуальному законодавстві із зрозумілих причин відсутня регламентація видів технічних засобів, які можуть бути використані для фіксування процесуальних дій, їх класифікація. Адже технічний прогрес не стоїть на місці і такі засоби (обладнання) постійно змінюються, удосконалюються тощо. Так, у КПК України йдеться про:

- технічні засоби, прилади та спеціальне обладнання, яким має право користуватися спеціаліст, у т.ч. для надання безпосередньої технічної допомоги (фотографування, складення схем, планів, креслень, відбір зразків для проведення експертизи тощо) (ст. 71);

- фотозйомку, аудіо- та/або відеозапис, які можуть застосовуватися під час допиту (ст. 224. (Допит) тощо.

Підсумовуючи проаналізовані правові засади застосування ТЗ у кримінальному провадженні, позиції науковців їх визначення та класифікації ТЗ доцільно зазначити наступне.

З огляду на те, що законодавець не надає визначення ТЗ, які можуть бути застосовані у кримінальному провадженні для фіксування слідчої (розшукової) дії, пошуку та фіксації доказів (слідів кримінального правопорушення) тощо приходимо до висновку про те, що ці аспекти **мають бути визначені у нормативно-правовому порядку.**

Такий нормативний документ має визначити:

- єдиний порядок використання в органах досудового розслідування ТЗ фіксування кримінального провадження під час проведення окремих процесуальних дій;

- осіб, які беруть участь у проведенні слідчої дії, здійснення якої фіксується з використанням ТЗ фіксування кримінального провадження, користуються правами й обов'язками, передбаченими КПК України, а також несуть відповідальність, встановлену законом;

- випадки обов'язкового фіксування процесуальних дій за допомогою звуко- та відеозаписувальних ТЗ;

- порядок створення та зберігання оригінальних примірників технічних носіїв інформації зафіксованої процесуальної дії у матеріалах кримінального провадження та їх резервних копій (окремо);

- основні терміни, зокрема: ТЗ фіксування кримінального провадження під час проведення окремих процесуальних дій;

відеофонограма (відео-звуко-запис), утворений безпосередньо під час проведення процесуальної дії та записаний за допомогою ТЗ фіксування кримінального провадження на носій інформації тощо;

– підготовка до використання ТЗ фіксування;

– основні технічні характеристики ТЗ фіксації та носіїв інформації, які застосовуються при проведенні процесуальної дії тощо.

Враховуючи, що здійснення досудового розслідування кримінальних правопорушень входить до повноважень органів досудового слідства декількох державних органів, це має бути урядовий документ (**типового чи регламентуючого характеру**).

Список використаних джерел

1. Рогатинська Н. З. Використання та фіксування науково-технічними засобів у розшуковій діяльності слідчого. Вісник ХНУ імені В. Н. Каразіна. Серія «Право». 2017. Вип. 24. С. 133–135.

2 Керевич О. В. Застосування технічних засобів фіксування за новим КПК України. Науковий вісник ЛьвДУВС. 2013. № 1. С. 367–375.

3. Піцхелаурі Ш. А. Проблеми використання науково-технічних засобів и спеціальних знань в ході досудового розслідування (за матеріалами Грузії і України): автореф. дис. на здобут. вчен. ступеню канд. юрид. наук: спец. 12.00.03. Тбілісі, 2002. 51 с.

4. Маковецька Н. Є., Француз-Яковець Т. А., Колодіна А. С., Кір'яков В. В., Бараняк В. М. Криміналістика: навч. підручник. К.: Університет «КРОК», 2021. 512 с.

5. Криміналістика: підручник / В. В. Пясковський, Ю. М. Чорноус, А. В. Іщенко, О. О. Алексеев та ін. К.: ЦУЛ, 2015. 544.

Семененко Микита Сергійович,
*Студент 4 курсу Навчально-наукового Інституту права
та інноваційної освіти,
Дніпропетровський державний університет внутрішніх справ*

Науковий керівник: Фокша Лілія Володимирівна,
*кандидат юридичних наук, доцент, доцент кафедри
цивільно-правових дисциплін,
Дніпропетровський державний університет внутрішніх справ*

СИСТЕМИ ДЖЕРЕЛ ЦИВІЛЬНОГО ТА ТОРГІВЕЛЬНОГО ПРАВА АНГЛОСАКСОНСЬКОЇ ПРАВОВОЇ СІМ'Ї

Англосаксонська правова сім'я, що охоплює правові системи Великої Британії, США, Канади, Австралії та інших країн, ґрунтується на прецедентному праві. Це означає, що рішення судів попередніх справ стають джерелом права для наступних справ. Окрім прецедентного права, системи англосаксонського права також використовують інші джерела права, такі як законодавство, договори та правовий звичай. Англосаксонська правова система визначається складною мозаїкою юридичних джерел, що включають звичаєве право, прецедентне право, законодавство та доктрину. Ця система має величезне значення як у цивільному, так і торговельному праві. У даній роботі розглянемо основні джерела цивільного та торговельного права в англосаксонській правовій сім'ї, їх характеристики та вплив на сучасне правове середовище.

Цивільне право регулює приватні правовідносини між фізичними та юридичними особами. У системах англосаксонського права цивільне право ґрунтується на прецедентному праві, законодавстві та договірному праві.

Важливу роль відіграє прецедент у торговельному праві англосаксонських систем. Судді зобов'язані дотримуватися рішень попередніх судів у подібних справах. Воно ґрунтується на рішеннях судів, що створюють прецеденти для подальших судових рішень [1]. Суди в англосаксонській системі часто керуються попередніми судовими рішеннями при вирішенні справ, це забезпечує передбачуваність та послідовність у правозастосуванні.

Важливу роль відіграє також і законодавство у цивільному праві англосаксонських систем. Парламенти та інші законодавчі органи приймають закони, які регулюють різні аспекти комерційних правовідносин. Законодавство в англосаксонській правовій системі охоплює акти парламенту, закони та постанови уряду. Воно має значний вплив на формування правового середовища та регулювання великої кількості питань у цивільному та торговельному праві.

Звичаєве право також відіграє певну роль у торговому праві англосаксонських систем [1]. Звичаєве право - це неписані правила, які ґрунтуються на практиці торгівлі. Звичаєве право є одним з найстаріших джерел права в англосаксонській системі. Воно базується на традиціях, звичаях та загальноприйнятих нормах поведінки в суспільстві. Звичаєве право визначається неофіційними правилами, які виникають з довготривалої практики та прийняті в повсякденному житті [2].

У 1066 році норманське завоювання Англії призвело до значних змін у правовій системі. Нормандські королі, які прийшли з Північної Франції, запровадили систему загального права, яка ґрунтувалася на римському праві та феодальних принципах. Замість усних звичаїв, норманське право було зафіксовано в письмових документах. Це робило право більш доступним та зрозумілим, а також сприяло його уніфікації по всій країні. Загальне право розвивалося завдяки роботі королівських судів, які подорожували країною, розглядаючи справи та встановлюючи прецеденти [3]. Ці прецеденти, тобто рішення судів у попередніх справах, стали важливим джерелом права, на яке судді посилалися при прийнятті нових рішень.

З часом англійське право стало основою для правових систем багатьох країн світу, включаючи США, Канаду, Австралію та Нову Зеландію. Ці країни запозичили багато принципів та інституцій англійського права, але також адаптували їх до своїх власних потреб та обставин. Англійське право поширилося по всьому світу завдяки колонізації, торгівлі та культурному впливу. Британські колонії часто приймали англійське право як основу своїх власних правових систем. Наприклад, правова система Сполучених Штатів Америки ґрунтується на англійському загальному праві [3].

Перевагами англосаксонської правової системи полягає в її передбачуваності, прецедентне право забезпечує передбачуваність рішень судів, оскільки судді зобов'язані дотримуватися рішень попередніх справ у подібних випадках. Загальне право може швидко адаптуватися до нових обставин шляхом розвитку прецедентного права, а практична частина фокусується на вирішенні конкретних спорів, а не на абстрактних правових принципах.

Недоліками у свою чергу можуть фігурувати факти складності, коли правова система може бути складна для розуміння через велику кількість судових рішень. У нових або складних питаннях може бути незрозуміло, яке рішення прийме суд, у чому підкреслюється непередбачуваність, а залежність від прецедентів може заважати розвитку права та його адаптації до швидко мінливих соціальних обставин.

Системи джерел цивільного та торгівельного права англосаксонської правової сім'ї ґрунтуються на прецедентному праві, законодавстві, договірному праві та звичаєвому праві. Ці джерела права

взаємодоповнюють одне одного і забезпечують комплексний правовий режим для регулювання приватних та комерційних правовідносин.

Список використаних джерел

1. Корнелюк Ю., Кратко Т. Особливості становлення та розвитку англо - американської правової системи. *Вісник Національного університету «Львівська політехніка». Серія: «Юридичні науки»*. Львів. 2020. С. 69 – 74.

2. Жак А. С. Порівняльно-правовий аналіз джерел (форм) права романо-германської правової системи та англосаксонської правової сім'ї. *Juris Europensis Scientia*. Випуск 2. 2020. С. 97 – 101.

3. Зварич Р. В., Дручек О. В., Новікова М. М. Правова система України в парадигмі англосаксонської правової сім'ї в умовах воєнного стану. *Юридичний науковий електронний журнал*. 2023. С. 694 – 696.

Синоверський Андрій Іванович,
аспірант кафедри криміналістики та судової медицини
Національної академії внутрішніх справ
ORCID: <https://orcid.org/0000-0001-6092-855>

ЗНАЧЕННЯ КРИМІНАЛІСТИЧНОЇ ХАРАКТЕРИСТИКИ ДЛЯ ФОРМУВАННЯ МЕТОДИКИ РОЗСЛІДУВАННЯ КРИМІНАЛЬНИХ ПРАВОПОРУШЕНЬ ВЧИНЕНИХ ОРГАНІЗОВАНИМИ ЗЛОЧИННИМИ ГРУПАМИ В УМОВАХ ВОЄННОГО СТАНУ

Умови воєнного стану створюють безліч можливостей для появи нових способів вчинення кримінальних правопорушень організованими злочинними групами. Серед чинників, які сприяють вчиненню кримінальних правопорушень організованими злочинними групами в умовах воєнного стану ми виділяємо: використання хаосу та послаблення контролю з боку держави для вчинення розкрадання коштів, майна державної, комунальної власності; використання ситуації, пов'язаної із військовими діями для збільшення рівня корупції в державних та комунальних структурах; вимагання хабарів у обмін на послуги, зокрема в області розподілу ресурсів та матеріальних благ; переміщення майна під прикриттям військових операцій, гуманітарної допомоги, тощо; використання військових закупівель для вчинення кримінальних правопорушень пов'язаних із розкраданням бюджетних коштів, фінансового шахрайства, шляхом завищення цін, укладення фальшивих договорів, відмивання грошей тощо; зловживання владою для отримання контролю над державними та комунальними ресурсами, для задоволення особистих потреб, шляхом усунення демократичних контрольних механізмів; створення фіктивних каналів збуту державного, комунального майна, в тому числі для потреб військових, включаючи контрабанду.

З огляду на це, слідчо-судова практика вимагає комплексного підходу до оновлення криміналістичної методики розслідування кримінальних правопорушень, що вчиняються організованими злочинними групами в умовах воєнного стану, зокрема детального аналізу криміналістичної характеристики таких кримінальних правопорушень, як складового елементу окремої методики розслідування із урахуванням особливостей обстановки їх вчинення – умов воєнного стану.

Слушно з цього приводу зазначає У. В. Терех, що воєнний конфлікт спричиняє не лише вкрай негативні соціальні явища у суспільстві, як от, зростання рівня злочинності, він безпосередньо впливає на економічні процеси, які відбуваються у державі. З позиції автора злочинні організації зацікавлені у встановленні контролю над легальною економікою: їх основною метою виступає легалізація прибутків, отриманих злочинним шляхом, а також легалізація соціального статусу причетних до цієї діяльності осіб. Наслідком цього стала криміналізація суспільного життя України, поширення й інституціоналізації кримінальних практик, як прийнятної моделі поведінки, яка дозволяє досягти бажаного результату

найбільш швидким способом і відносно прийнятним з точки зору суспільства [1, с. 368].

Саме тому, актуальним на сьогодні є проведення ґрунтовного дослідження окремих елементів криміналістичної характеристики кримінальних правопорушень, що вчиняються організованими злочинними групами в умовах воєнного стану для подальшої розробки їх криміналістичної методики розслідування.

Ми погоджуємося з позицією С. С. Чернявський криміналістична методика, як один із розділів криміналістики найбільш обумовлений потребами судово-слідчої практики щодо пошуку та вдосконалення наукових засобів і методів розкриття та розслідування злочинів. Задоволення цих потреб і є головною метою криміналістики загалом, зумовлює тенденції внутрішнього розвитку цієї науки, визначає місце й роль у ній окремих теорій, зокрема криміналістичної класифікації, криміналістичного прогнозування, криміналістичної характеристики злочинів та інші [2, с. 140-141].

При цьому, формування криміналістичної характеристики кримінальних правопорушень, що вчиняються організованими злочинними групами в умовах воєнного стану, не може складатись із давно усталеної теорією криміналістичної науки системи елементів. Оскільки криміналістична характеристика кримінальних правопорушень, що вчиняються організованими злочинними групами в умовах воєнного стану повинна відображати зв'язок між криміналістичною характеристикою окремих видів кримінальних правопорушень, та криміналістичною характеристикою самої організованої злочинної групи. Висвітлення зазначених криміналістичних характеристик в їх єдності, взаємозв'язку і взаємообумовленості і формуватиме криміналістичну характеристику кримінальних правопорушень, що вчиняються організованими злочинними групами в умовах воєнного стану.

Зокрема ми погоджуємося з позицією В. П. Корж, що формування криміналістичної характеристики злочинів, що вчиняються організованими злочинними утвореннями в галузі економічної діяльності, складає собою сукупність даних, які отримуються в результаті узагальнення слідчої та судової практики, про види організованих злочинних утворень, типові способи їх формування і принципи функціонування, види і форми корупційних зв'язків; особливості особистісних властивостей і рольових функцій членів організованого злочинного утворення; типові ознаки вказаних злочинів, що містяться (або відображені) у вигляді специфічних матеріальних або ідеальних слідів у способах економічних злочинів, в умовах та обстановці, в яких діяли члени організованого злочинного утворення, здійснювали легалізацію злочинних доходів, знання та використання яких є необхідним для виявлення, розкриття, розслідування і попередження указаних злочинів [3, с. 106].

Таким чином, керуючись наявними науковими напрацюваннями з розглядуваного питання, а також емпіричними даними, до типових

елементів криміналістичної характеристики кримінальних правопорушень вчинених організованими злочинними групами в умовах воєнного стану ми відносимо: способи підготовки, вчинення та приховування злочинної діяльності; обстановка вчинення кримінального правопорушення; предмет злочинного посягання; слідова картина; характеристика членів організованої злочинної групи та їх лідера.

Ґрунтовне дослідження криміналістичної характеристики, з урахуванням актуальної на сьогодні слідчої, експертної та судової практики, надає змогу в режимі реального часу проаналізувати стан та оперативну обстановку щодо кількісного і якісного рівня злочинності за низкою показників, на основі отриманих даних сформулювати наукові основи комплексної криміналістичної методики [4, с. 348].

Отже, важливість розроблення криміналістичної характеристики кримінальних правопорушень, вчинених організованими групами в умовах воєнного стану обумовлюється декількома факторами:

1) *по-перше* – це складністю виявлення злочинної діяльності організованої злочинної групи, а також встановлення всіх її учасників та визначення лідера;

2) *по-друге* – утруднення процесу розслідування вказаної категорії кримінальних правопорушень, проведення слідчих (розшукових) дій та інших процесуальних дій, внаслідок ведення бойових дій, перебування окремих частин території України під тимчасовою окупацією, деокупації територій та їх розмінування, масовим переселенням населення країни, в тому числі і вимушеного перенесення окремих підрозділів органів Національної поліції України, Служби безпеки України, Державного бюро розслідувань з тимчасово окупованих територій;

3) *по-третє* – значним навантаженням на правоохоронні органи, внаслідок необхідності виконання завдань, пов'язаних із захистом територіальної цілісності та державного суверенітету нашої держави, виявленням диверсійно-розвідувальних груп, здійснення контррозвідувальної діяльності, документуванням воєнних злочинів, тощо.

Список використаних джерел

1. Терех У.В. Кримінальна відповідальність за встановлення або поширення злочинного впливу в Україні в умовах воєнного стану. *Юридичний науковий електронний журнал*. № 6/2022. С. 366-369.

2. Чернявський С. С. Криміналістична характеристика злочинів: порівняльний аналіз наукових концепцій. *Науковий вісник Київського національного університету внутрішніх справ*. 2010. № 1 (68). С. 140–141.

3. Корж В. П. Теоретичні основи методики розслідування злочинів, вчинених організованими злочинними групами в сфері економічної діяльності: монографія. Харків: Вид-цтво Нац. унів. внутр. справ, 2002. 412 с.

4. Фарима М. М. Значення криміналістичної характеристики для формування методики розслідування торгівлі людьми. *Юридична наука*. Вип. № 1(103)/2020. С. 345-353.

Синоверський Роман Іванович,
*аспірант кафедри політики у сфері боротьби зі злочинністю
та кримінального права,
Прикарпатський національний університет ім. В. Стефаника
ORCID: 0009-0006-2519-4149*

ОКРЕМІ ПИТАННЯ ВИЗНАЧЕННЯ ПОНЯТТЯ «ВОЄННІ КРИМІНАЛЬНІ ПРАВОПОРУШЕННЯ»

Воєнні конфлікти завжди створюють складні виклики для суспільства та правової системи, та призводять до серйозних порушень прав та свобод людини через різні механізми. Держава-агресор, яка напала на Україну всіляко порушує норми міжнародного гуманітарного права. З початку повномасштабної війни в Україні росія порушує закони та звичаї ведення війни: від злочинів проти цивільних українців до руйнування критичної інфраструктури.

Зазначені дії породили низку проблем, які потребують нагального вирішення, такі як забезпечення неухильного дотримання захисту цивільного населення та цивільних об'єктів від нападів, захист дитинства, захист права на мирне володіння власністю. З цією метою, важливим на сьогодні є визначення поняття «воєнне кримінальне правопорушення», виокремлення основних його ознак та складів кримінальних правопорушень.

На сьогодні в національному кримінальному законодавстві відсутнє нормативне закріплення поняття воєнних кримінальних правопорушень. При цьому, досить часто в науковій літературі його помилково визначають як військові злочини. Причиною цього, є те, що в перекладі цього поняття із тексту Римського статуту Міжнародного кримінального суду воєнні злочини перекладаються як військові злочини. При цьому, вказані поняття слід розмежовувати.

Термін «воєнний злочин» вперше було закріплено у ст. 6 Статуту Міжнародного військового трибуналу, де зазначалося, що такими слід вважати порушення законів і звичаїв війни, що включають вбивства, жорстоке поводження або депортацію цивільного населення на окупованих територіях, вбивство або жорстоке поводження з військовополоненими, вбивство заручників, розкрадання державної або приватної власності, безглузде руйнування населених пунктів, що не зумовлене військовою необхідністю [1, с. 121].

Женевські конвенції 1949 року та Додаткові протоколи до них, не містять прямого визначення поняття «воєнного кримінального правопорушення», «воєнного злочину». Натомість вказані міжнародні акти визначають перелік воєнних злочинів, під якими розуміють серйозні порушення цих конвенцій, із урахуванням специфіки правових відносин,

які регламентовані ними. Аналіз чотирьох Конвенцій дозволяє виділити такі діяння, які відносяться до воєнних злочинів: навмисне вбивство; катування і нелюдське поводження, включаючи біологічні експерименти; навмисне спричинення важких страждань або серйозного каліцтва; нанесення шкоди здоров'ю; незаконне знищення і привласнення майна, якщо воно не викликане військовою необхідністю; примус цивільної особи або військовополоненого служити в збройних силах держави противника; позбавлення права на неупереджене судочинство; незаконна депортація, переміщення цивільних осіб, що перебувають під захистом; незаконний арешт цивільних осіб, що перебувають під захистом; захоплення заручників [2].

Ще одним міжнародним актом, який містить окремі положення щодо визначення поняття «воєнного злочину» є Римський статут Міжнародного кримінального суду 1998 р. Так зокрема, ним було визнано, що воєнними злочинами також є діяння, вчинені в умовах озброєного конфлікту неміжнародного характеру, здійснених щодо осіб, які не можуть брати в ньому участь у результаті хвороби, поранення, утримання під вартою або з будь-якої іншої причини, а саме: посягання на життя й особу, зокрема вбивство в будь-якій формі, спричинення каліцтв, жорстоке поводження та тортури; посягання на людську гідність, зокрема принизливе й ображаюче гідність поводження; захоплення заручників; винесення вироків та їх виконання без попереднього судового розгляду, здійсненого створеним в установленому порядку судом, що забезпечує дотримання всіх судових гарантій, які зазвичай є обов'язковими [3].

В юридичній літературі серед науковців також ведуться дискусії щодо єдності думок стосовно визначення поняття «воєнні кримінальні правопорушення», «воєнні злочини». Розглянемо деякі з них.

Так, А. Драгоненко визначає воєнні злочини як грубе порушення міжнародного гуманітарного права, що застосовується у збройних конфліктах (міжнародного та неміжнародного характеру), що тягнуть за собою індивідуальну кримінальну відповідальність відповідно до норм міжнародного кримінального права [4, с.153].

Натомість О. Броневицька вказує, що визначення воєнного злочину повинно зводитися не лише до злочинного порушення норм міжнародного гуманітарного права, а також і до порушень у ході збройних конфліктів міжнародного чи внутрішнього характеру основних принципів міжнародного права (принципів *juscogens*). Такими принципами зокрема є: принцип дотримання прав і свобод людини; принцип рівноправності народів і право народів розпоряджатися своїм майбутнім; принцип мирного співіснування і суверенної рівності держав; принцип незастосування сили чи погрози застосування сили в міжнародних відносинах; принцип непорушності державних кордонів та територіальної цілісності держав; принцип співробітництва між державами [5, с. 112].

Що стосується поняття військового злочину та його співвідношення з воєнним, то з О Баганець з цього приводу зазначає, що «воєнний злочин» є поняттям суто сфери міжнародного гуманітарного права, а тому торкається інтересів всього світу». Натомість поняття «військовий злочин» стосується конкретної країни [6].

Крім того, поняття «військовий злочин» міститься в ч. 1 ст. 401 Кримінального кодексу України, в якій такими визнаються передбачені цим розділом злочини проти встановленого законодавством порядку несення або проходження військової служби, вчинені військовослужбовцями, а також військовозобов'язаними та резервістами під час проходження зборів [7].

Таким чином, з аналізу міжнародного та вітчизняного законодавства, а також наукової літератури слід констатувати, що для поняття «воєнні кримінальні правопорушення», «воєнні злочини» характерними є такі ознаки:

1) контекст збройного конфлікту: воєнні злочини відбуваються в контексті міжнародного або внутрішнього збройного конфлікту. Це означає, що злочини здійснюються під час або у зв'язку з війною, незалежно від того, чи була війна офіційно оголошена.

2) порушення міжнародного гуманітарного права: воєнні злочини є серйозними порушеннями норм міжнародного гуманітарного права, включаючи Женевські конвенції та інші міжнародні договори, що регулюють правила ведення війни та захисту жертв війни.

3) захищені об'єкти та особи: воєнні злочини спрямовані проти осіб і об'єктів, які мають спеціальний захист за міжнародним правом. Це включає цивільних осіб, поранених і хворих, військовополонених, медичний та гуманітарний персонал, а також цивільні об'єкти, такі як житлові будинки, лікарні, школи тощо.

4) умисний характер дій: воєнні злочини, як правило, мають умисний характер. Злочинець повинен усвідомлювати, що його дії порушують міжнародне гуманітарне право і можуть завдати шкоди захищеним особам або об'єктам.

5) серйозність порушень: воєнні злочини є серйозними порушеннями, які призводять до тяжких наслідків, таких як смерть, серйозні поранення, великі матеріальні збитки або значні порушення прав людини.

6) цілеспрямованість: об'єктами вчинення воєнних злочинів є не лише мирне населення, але й військовополонені, поранені, цивільні об'єкти, головне призначення яких – забезпечення нормального існування та життєдіяльності населення.

На сьогодні важливим є нормативне визначення поняття «воєнного кримінального правопорушення» в Кримінальному кодексі України, а також виділення окремого розділу «Воєнні кримінальні правопорушення», в якому повинні міститись основні склади вказаних кримінальних

правопорушень. Воєнні злочини є серйозними порушеннями міжнародного права, і їх виявлення, розслідування та запобігання є важливими для підтримання міжнародного миру і безпеки, а також для захисту прав людини під час збройних конфліктів.

Список використаних джерел

1. Репецький В. М., Лисик В. М. Поняття та ознаки воєнних злочинів. *Альманах міжнародного права*. Вип. 1. 2009. С. 120-125.
2. Женевська Конвенція Про захист цивільного населення під час війни від 12 серпня 1949 року. Законодавство України. URL: https://zakon.rada.gov.ua/laws/show/995_154#n1555.
3. Римський статут Міжнародного карного суду від 17 липня 1998 року. URL: http://zakon4.rada.gov.ua/laws/show/995_588.
4. Драгоненко А. Поняття та ознаки воєнних злочинів у міжнародному кримінальному праві. *Наукові записки ЦУДПУ ім. В. Винниченка. Серія: Право*. 2022. Вип. 12. С. 151-157.
5. Броневицька О. Відповідність норм кримінального законодавства України чинним міжнародним договорам : дис. канд. юрид. наук : спец. 12.00.08. Львів, 2011. 247 с.
6. Олексій Баганець. Кваліфікація воєнних злочинів // LexInform. 12 липня 2022 року. URL: <https://lexinform.com.ua/dumka-eksperta/kvalifikatsiya-voyennyh-zlochyniv>.
7. Кримінальний кодекс України. Відомості Верховної Ради України (ВВР), 2001, № 25-26. URL: <https://zakon.rada.gov.ua/laws/show/2341-14#Text>.

Смерницький Дем'ян Вікторович,
доктор юридичних наук, професор,
заступник директора,
Державний науково-дослідний інститут МВС України
ORCID ID: 0000-0001-6066-0324

Тригубенко Марина Володимирівна,
кандидат юридичних наук, старший дослідник,
заступник начальника науково-організаційного відділу,
Державний науково-дослідний інститут МВС України
ORCID ID: 0000-0001-7646-3595

ЕКСПЕРТИЗА ПРОДУКЦІЇ У СФЕРІ ДЕРЖАВНОГО РИНКОВОГО НАГЛЯДУ

Досліджуючи питання правових основ експертизи продукції у сфері ринкового нагляду зазначимо, що з метою проведення експертизи продукції, яка викликає певні підозри у її безпечності та якості необхідно відібрати певну кількість зразків такої продукції у суб'єкта господарювання (виробник чи реалізатора).

У відповідності до ст. 27 Закону України «Про державний ринковий нагляд нехарчової продукції» [1] відбір зразків продукції здійснюється за умови повного відшкодування власнику такої продукції їх вартості. Відбір зразків продукції і проведення їх експертизи (випробування) здійснюються відповідно до Закону України «Про основні засади державного нагляду (контролю) у сфері господарської діяльності» [2].

Експертиза (випробування) зразків продукції проводиться у випробувальних лабораторіях чи інших організаціях, акредитованих на право проведення таких робіт Національним органом з акредитації (Національним агентством з акредитації України), на підставі договорів, укладених з ними органами ринкового нагляду.

Надання на ринку продукції, зразки якої відібрано для проведення експертизи (випробування), за рішенням органу ринкового нагляду тимчасово забороняється на строк проведення такої експертизи (випробування). Зазначене рішення діє до прийняття органом ринкового нагляду за результатами експертизи (випробування) рішення про скасування рішення про тимчасову заборону надання на ринку такої продукції або прийняття рішення про вжиття обмежувальних (корегувальних) заходів [1].

Порядок відшкодування суб'єктом господарювання вартості відібраних зразків нехарчової продукції та проведення їх експертизи (випробувань) затверджено постановою Кабінету Міністрів України від 31 серпня 2011 року № 921 [3].

Також, постановою Кабінету Міністрів України від 26 грудня 2011 року № 1406 затверджено Порядок реалізації та знищення використаних під час проведення експертизи (випробування) зразків нехарчової продукції, що були відібрані в межах здійснення державного ринкового нагляду [4].

Для кожного використаного зразка продукції, за винятком зразків продукції, що є небезпечними, становлять ризик та/або не відповідають установленим вимогам щодо їх безпечності, випробувальна лабораторія встановлює значення коефіцієнта зносу використаного зразка продукції внаслідок проведення експертизи (випробування).

За результатами проведення експертизи (випробування) випробувальною лабораторією оформлюється довідка про значення коефіцієнта зносу.

Відповідно ст. 14 Закону України «Про основні засади державного нагляду (контролю) у сфері господарської діяльності» [2] відбір зразків продукції здійснюється посадовою особою органу державного нагляду (контролю) у присутності керівника суб'єкта господарювання – юридичної особи, її відокремленого підрозділу або уповноваженої ним особи (фізичної особи – підприємця або уповноваженої ним особи) і засвідчується актом відбору зразків продукції.

Для з'ясування питань, пов'язаних зі здійсненням державного нагляду (контролю), за рішенням керівника органу державного нагляду (контролю) може призначатися експертиза (випробування). Посадові особи, які здійснюють державний нагляд (контроль), зобов'язані ознайомити суб'єкта господарювання з рішенням про призначення експертизи (випробування), а після її закінчення – з висновком експертизи (випробування).

У разі незгоди з результатами експертизи (випробування) суб'єкт господарювання має право оскаржити їх у суді. Також, суб'єкт господарювання за своєю ініціативою може провести експертизу (випробування) зразка, що залишився в нього, в уповноваженій та/або акредитованій організації. У разі розходження результатів експертизи (випробування), проведених органом державного нагляду (контролю) та суб'єктом господарювання, спір вирішується судом.

Акредитація органів з оцінки відповідності згідно Закону України «Про акредитацію органів з оцінки відповідності» [5] – це засвідчення національним органом України з акредитації (Національним агентством з акредитації України) того, що орган з оцінки відповідності відповідає вимогам національних стандартів, гармонізованих з відповідними міжнародними та європейськими стандартами або вимогам міжнародних чи європейських стандартів, та у разі необхідності будь-яким додатковим вимогам щодо акредитації у відповідних сферах для провадження визначеної діяльності з оцінки відповідності.

Метою акредитації є: забезпечення єдиної технічної політики у сфері оцінки відповідності; забезпечення довіри споживачів до діяльності з оцінки відповідності; створення умов для взаємного визнання результатів діяльності акредитованих органів на міжнародному рівні; усунення технічних бар'єрів у торгівлі.

До складу національного органу України з акредитації входять: Рада з акредитації; технічні комітети з акредитації; комісія з апеляцій.

Основними функціями національного органу України з акредитації (Національного агентства з акредитації України) є: акредитація органів з оцінки відповідності, в тому числі прийняття рішень про акредитацію, відмову в акредитації, розширення та обмеження сфери акредитації, тимчасове зупинення і поновлення дії та скасування атестата про акредитацію; проведення моніторингу за відповідністю акредитованих ним органів з оцінки відповідності вимогам акредитації шляхом здійснення нагляду, проведення повторних, позачергових та інших оцінок.

До обов'язків акредитованих органів з оцінки відповідності віднесено наступні вимоги, а саме: дотримуватися вимог нормативно-правових актів та стандартів з питань акредитації, на відповідність яким вони акредитовані; посилалися на акредитацію тільки стосовно тих робіт, на здійснення яких їх було акредитовано; оплачувати всі роботи, пов'язані з їх акредитацією та моніторингом; припинити посилання на акредитацію у своїй документації та рекламі у разі тимчасового зупинення дії або скасування атестата про акредитацію [5].

Підводячи певні підсумки дослідження питання правових основ щодо експертизи продукції у сфері ринкового нагляду як складової технічного регулювання зазначимо, що норми безпечності продукції встановлюються у нормативно-правових актах (технічних регламентах) та нормативних документах (стандартах, технічних умовах та кодексах усталеної практики), інших нормативно-правових документах. Норми встановлюються як для продукції так і процесів їх виробництва. Додержання встановлених норм забезпечується державним ринковим наглядом а перевірка сумнівної продукції проведенням її експертизи (досліджень та випробувань). Випробування проводяться органами з оцінки відповідності (випробувальними лабораторіями), які акредитовані на здійснення зазначеної діяльності Національним агентством з акредитації України. Україна прагнучи долучитися до Європейського Союзу повинна прагнути у найкоротші терміни привести нормативно-правові та нормативні документи у сфері технічного регулювання, в тому числі акредитації органів з оцінки відповідності, діяльності цих органів, випробувальних лабораторій у відповідність з вимогами міжнародних та європейських стандартів. Що, у підсумку, забезпечить високий рівень захисту суспільних інтересів в сфері безпечності нехарчової продукції, здоров'я користувачів цієї продукції, в тому числі, здоров'я працівників на виробництві, екологічної безпеки продукції та її виробництва.

Список використаних джерел

1. Про державний ринковий нагляд і контроль нехарчової продукції : Закон України від 2 грудня 2010 року № 2735-VI. *Відомості Верховної Ради України (ВВР)*, 2011, № 21, ст.144.

2. Про основні засади державного нагляду (контролю) у сфері господарської діяльності : Закон України від 17 травня 2001 року № 2407-III. *Відомості Верховної Ради України (ВВР)*, 2007, № 29, ст.389.

3. Деякі питання відшкодування суб'єктом господарювання вартості відібраних зразків нехарчової продукції та проведення їх експертизи (випробувань) : Постанова Кабінету Міністрів України від 31 серпня 2011 року № 921.

4. Питання реалізації та знищення використаних під час проведення експертизи (випробування) зразків нехарчової продукції, що були відібрані в межах здійснення державного ринкового нагляду: Постанова Кабінету Міністрів України від 26 грудня 2011 року № 1406.

5. Про акредитацію органів з оцінки відповідності : Закон України від 17 травня 2001 року № 2407-III. *Відомості Верховної Ради України (ВВР)*, 2001, № 32, ст. 170.

Ткаченко Альбіна Олександрівна,
*викладач кафедри права Навчально-наукового інституту
Дніпровського гуманітарного університету*

Ткаченко Павло Ігорович,
*аспірант кафедри кримінально-правових дисциплін
Навчально-наукового інституту права та інноваційної освіти
Дніпропетровського державного університету внутрішніх справ
Міністерства внутрішніх справ України,
член Асоціації правників України*

ДОЦІЛЬНІСТЬ ЗАСТОСУВАННЯ МЕДІАТИВНИХ ТЕХНІК В ДОГОВІРНИХ ВІДНОСИНАХ

Медіація – це добровільний та конфіденційний процес вирішення конфлікту, у якому нейтральна третя особа, відома як медіатор, сприяє сторонам у досягненні взаємовигідної угоди. Даний процес спрямований на полегшення спілкування, розуміння позицій, виходу на конструктивний компроміс та вирішення конфлікту без необхідності судового втручання. Медіатор, як правило, нейтральна, незалежна та неупереджена особа, яка допомагає сторонам зосередитися на їхніх спільних інтересах та потребах. Він акумулює інформацію про конфлікт, сприяє розкриттю проблем та можливих шляхів їх вирішення. Медіатор не приймає сторонніх рішень, а допомагає сторонам самостійно досягнути взаєморозуміння.

Інститут медіації існує вже тривалий час та користується попитом серед іноземних країн, однак в Україні на законодавчому рівні врегульований у 2021 році разом із прийняттям Закону України «Про медіацію» [1].

Досліджуючи медіативні техніки в практичній площина варто зазначити, що медіація, як спосіб альтернативного вирішення конфліктів, здобуває все більшу популярність у сучасному світі, особливо в сфері договірних відносин. Викладаємо основні тези, які підтверджують цю доцільність, а саме перш за все ефективність медіативних технік. Медіація є ефективним інструментом у вирішенні конфліктів. Статистика свідчить про високий відсоток успішних угод, досягнутих завдяки медіації, що робить цей метод привабливим для сторін у договірних відносинах. Збереження відносин та довіри полягає в тому, що медіація сприяє збереженню довіри та стосунків між сторонами. Відновлення та підтримання позитивних відносин є важливим у контексті довгострокових договірних відносин. Гнучкість та індивідуальний підхід, як компонент. Медіація дозволяє сторонам самостійно визначати умови та результати угоди. Цей гнучкий підхід враховує особливості конкретного договору та інтереси сторін. Конфіденційність та конфіденційність інформації. Процес

медіації є конфіденційним, що дозволяє вільно обговорювати всі питання та забезпечує захист конфіденційної інформації.

Таким чином, медіативні техніки виявляються досить доцільними в питаннях вирішення конфліктів у договірних відносинах. Вони сприяють конструктивному діалогу, збереженню відносин та дозволяють зекономити час і ресурси.

Доцільність застосування медіативних технік при укладенні договорів деякі вчені убачають в такому:

1. Складність правового регулювання в окремих видах договірних відносин. Це створює певні ускладнення у визначенні спектру прав та обов'язків сторін, що призводить до формалізації процесу укладення угоди;

2. Коли сторони мають жорсткі позиції, які не узгоджуються між собою. Наслідком укладення договорів, що базуються на позиціях, а не на інтересах сторін, є ненадійні компромісні рішення, не вигідні сторонам;

3. Нерівномірний розподіл ризиків між сторонами й відсутність механізму реагування на їх виникнення, тобто відсутність гнучкості договорів;

4. Розбіжності в правовій і діловій культурі сторін (при зовнішньоекономічних договорах);

5. Бар'єри при комунікації, пов'язані з помилковою інтерпретацією намірів і мотивів іншої сторони [1, с. 85].

Отже, зважаючи на вищевикладене можливо дійти попереднього висновку, а саме медіативні техніки є потужним інструментом, який сприяє зміцненню договірних відносин, підвищенню ефективності угод та зменшенню ризиків конфліктів. Впровадження медіації у практику договірних відносин є доцільним кроком в сучасному суспільстві.

Список використаних джерел

1. Про медіацію: Закон України від 16.11.2021 року № 1875- IX. URL: [https://zakon.rada.gov.ua/laws/show/1875-20]. (Дата звернення: 19.05.2024 року).

2. Хорошенко Ю. В., Голдзіцька О. К. Медіація в договірних відносинах. Право і суспільство. 2022. № 1. С. 83 – 87.

Федорчук Микола Васильович,

*Начальник командно-штабного курсу тактичного рівня (L-2)
Національна академія Державної прикордонної служби України
ORCID ID 0009-0000-7322-0192*

ПРАВОВЕ РЕГУЛЮВАННЯ В УМОВАХ ВОЄННОГО СТАНУ

У контексті воєнного конфлікту правове регулювання набуває особливої актуальності та значення. Воєнний стан породжує низку правових викликів та проблем, які потребують комплексного аналізу та пошуку ефективних рішень. Зокрема, виникає питання про збереження та захист прав і свобод громадян, забезпечення правопорядку та безпеки, збалансованого використання прав та обмежень у військовій ситуації. Мета даної тези полягає в глибокому дослідженні особливостей правового регулювання в умовах військового конфлікту з метою ідентифікації основних проблем та пошуку шляхів їх вирішення.

Правове середовище у воєнний період є складним та динамічним. З одного боку, існуюче законодавство та міжнародні норми можуть бути відкориговані або тимчасово змінені з метою забезпечення безпеки та ефективного управління ситуацією. З іншого боку, можуть виникати нові правові проблеми, які потребують невідкладного вирішення. Важливим аспектом є збереження принципів верховенства права, законності та справедливості навіть у складних воєнних умовах.

Ця робота має на меті не лише виявлення та аналіз проблемних аспектів, а й надання практичних рекомендацій для покращення правового середовища в умовах воєнного стану. Зрозуміння особливостей та вирішення правових проблем у воєнний період є ключовим для забезпечення безпеки, захисту прав людини та громадянства, а також відновлення миру та стабільності після завершення конфлікту.

У контексті воєнного конфлікту правове регулювання набуває особливого значення та складності. Воєнний стан породжує низку правових питань, на які необхідно знайти адекватні відповіді для забезпечення законності, порядку та захисту прав людини.

Вивчення законодавства та міжнародних норм, що регулюють воєнний стан в державі. Встановлення основних принципів та норм, що лежать в основі правового регулювання в умовах військового конфлікту. Наприклад, згідно з дослідженням Петренко О.В. та Шапран В.А. (2017), сучасний стан правового регулювання в Україні вимагає систематизації та узагальнення результатів наукових досліджень[1]. Дослідження практики застосування правових норм у воєнних конфліктах.

У контексті воєнного конфлікту, аналіз практики застосування правових норм виявляється критично важливим у забезпеченні дотримання міжнародного гуманітарного права та захисту прав людини. Під час воєнних дій, коли ризик порушень прав людини зростає, важливо

оцінити ефективність і дієвість механізмів контролю за дотриманням цих норм. Науковці та правозахисники активно досліджують різні аспекти захисту прав людини у воєнних конфліктах. Вони аналізують практику застосування правових механізмів, таких як міжнародне гуманітарне право та міжнародні правозахисні угоди, з метою виявлення їх ефективності та недоліків.

Особлива увага приділяється захисту цивільного населення, яке найчастіше стає жертвою воєнних конфліктів. Аналіз практики включає розгляд різних аспектів захисту цивільного населення, включаючи право на життя, медичну допомогу, безпеку та гуманітарну допомогу. Окрім того, вивчається роль міжнародних та національних організацій, таких як Міжнародний Комітет Червоного Хреста та Організація Об'єднаних Націй, у забезпеченні захисту прав людини в умовах воєнного конфлікту. У воєнних конфліктах важливу роль у захисті прав людини відіграють як міжнародні, так і національні організації. Їх діяльність спрямована на моніторинг порушень прав людини, надання гуманітарної допомоги та захисту цивільного населення.

Міжнародні організації, такі як Організація Об'єднаних Націй (ООН), Міжнародний Комітет Червоного Хреста (МКЧХ), та Міжнародний Кримінальний Суд (МКС), грають ключову роль у моніторингу та документуванні порушень міжнародного гуманітарного права. Вони виступають в якості свідків та агентів відповідальності за злочини проти людства та воєнні злочини. Національні організації прав людини, такі як Національні Омбудсмени, громадські організації та правозахисні групи, також відіграють важливу роль у захисті прав людини під час конфліктів. Вони надають підтримку жертвам воєн та сприяють у притягненні винних до відповідальності перед законом. Міжнародна співпраця та взаємодія між різними організаціями є важливим чинником у забезпеченні ефективного захисту прав людини під час воєнних конфліктів.

У сучасному світі міжнародне співробітництво та дипломатичні зусилля відіграють критичну роль у врегулюванні воєнних конфліктів та забезпеченні миру та стабільності. Колективні зусилля міжнародної спільноти та використання дипломатичних механізмів можуть допомогти вирішити конфлікти шляхом переговорів, медіації та укладання мирних угод[2].

Принципи міжнародного права та норми міжнародних відносин, встановлені Хартією Організації Об'єднаних Націй, зобов'язують держави діяти в добросовісних стосунках та вирішувати свої спори мирним шляхом. Ці принципи формують основу для дипломатичних зусиль у вирішенні воєнних конфліктів та встановленні стійкого миру[3].

Міжнародні організації, такі як ООН, Європейський Союз, та Шанхайська Організація Співробітництва, грають важливу роль у сприянні діалогу та співробітництву між державами з метою врегулювання конфліктів та встановлення миру[4].

Під час воєнного стану захист прав людини стає надзвичайно важливим завданням. У таких кризових ситуаціях, коли загроза для життя та безпеки громадян є високою, держави мають виконувати свої міжнародні та національні зобов'язання з гарантування прав людини.

Незважаючи на воєнний контекст, загально визнані принципи прав людини та міжнародні норми залишаються невід'ємною складовою навіть у найскладніших обставинах. Зокрема, Загальна Декларація прав людини та Міжнародний пакт про громадянські та політичні права гарантують права на життя, свободу від катувань та свавілля, право на справедливий судовий процес та інші фундаментальні права, які недоторканні в умовах воєнного конфлікту. Заходи захисту прав людини можуть включати розгляд скарг та петицій до відповідних національних та міжнародних органів, надання гуманітарної допомоги та медичної асистенції, а також моніторинг дотримання прав людини на території, що перебуває під воєнним контролем. Важливим є також сприяння зусиллям з урегулювання конфлікту та встановлення стійкого миру як ключового чинника в захисті прав та свобод громадян.

Умови воєнного стану ставлять під загрозу основні права та свободи людини. Проте, шляхом впровадження ефективних заходів захисту прав людини та здійснення міжнародного співробітництва можна забезпечити мінімальний рівень захисту та забезпечення безпеки населення під час воєнних конфліктів. Важливо пам'ятати, що незважаючи на складні обставини, принципи прав людини мають бути невід'ємною частиною дій держав та міжнародної спільноти. Лише шляхом спільних зусиль та дотриманням міжнародних стандартів можна забезпечити мир, стабільність та захист прав людини в умовах воєнного стану.

Список використаних джерел

1. Петренко О.В., Шапран В.А. (2017). Правове регулювання умов і порядку введення та виходу із воєнного стану в Україні.
2. Богуш В. Р., Голуб О. В., Лазарєв О. В., Петришин С. А. Теорія права та держави: підручник / 3-є вид., перероб. та допов. Київ: Видавничо-поліграфічний центр «Київський університет», 2021. 592 с.
3. Компаративне конституційне право: навчальний посібник / за заг. ред. І. В. Бандурки, О. О. Потебні. Київ: Атіка, 2020. 296 с.
4. Джонс М., Сміт Г. Правові документи у міжнародному бізнесі: підручник. Львів: Видавництво Львівської політехніки, 2019. 376 с.

Федотова Ганна Валеріївна,
доктор юридичних наук, професор
начальник науково-організаційного відділу,
Державний науково-дослідний інститут МВС України
ORCID ID: 0000-0002-7798-3143

Непомящих Віталій Юрійович,
кандидат історичних наук
науковий співробітник науково-організаційного відділу,
Державний науково-дослідний інститут МВС України
ORCID ID: 0000-0001-9933-6142

ЩОДО НАГАЛЬНОГО ПИТАННЯ ДЕКРИМІНАЛІЗАЦІЇ КРАДІЖКИ

З моменту повномасштабного вторгнення РФ на територію України виникла істотна небезпека державній незалежності України та її територіальній цілісності. Утворені умови зобов'язали Президента України видати указ про запровадження воєнного стану на території всієї України [1]. Означені обставини передували прийняттю низки законів якими посилено кримінальну відповідальність за ряд злочинів в умовах воєнного стану, зокрема, Законом України від 03.03.2022 № 2117-IX «Про внесення змін до Кримінального кодексу України щодо посилення відповідальності за мародерство» внесені зміни до Кримінального кодексу України щодо посилення відповідальності за злочини, передбачені статтями 185 (крадіжка), 186 (грабіж), 187 (розбій), 189 (вимагання), 191 (привласнення, розтрата майна або заподіяння ним шляхом зловживання службовим становищем) Кримінального кодексу України, вчинені в умовах воєнного стану [2]. Вказавши на те, визначена категорія кримінальних правопорушень, учинена в умовах воєнного або надзвичайного стану – утворює особливо кваліфікований склад злочину, відповідно передбачає кваліфікацію за частиною четвертою статей 185, 186, 187, 189, 191 Кримінального кодексу України, з покаранням у вигляді позбавлення волі на досить тривалий термін.

Крадіжки — найбільш поширені та небезпечні злочини, що посягають на державне, колективне та особисте майно громадян. При цьому, відповідно до Закону України від 04 червня 2009 року № 1449-VI «Про внесення змін до Кодексу України про адміністративні правопорушення та Кримінального кодексу України щодо посилення відповідальності за викрадення чужого майна», викрадення чужого майна вважається дрібним, якщо вартість такого майна на момент учинення правопорушення не перевищує 0,2 неоподаткованого мінімуму доходів громадян. Згідно з положеннями пункту 5 підрозділу 1 розділу XX (Перехідні положення) Податкового кодексу України неоподатковуваний

мінімум доходів громадян, на який є посилання в нормах адміністративного та кримінального законодавства в частині кваліфікації злочинів або правопорушень, установлюється на рівні податкової соціальної пільги, визначеної підпунктом 169.1.1 пункту 169.1 статті 169 розділу IV кодексу, що дорівнює 50 відсоткам розміру прожиткового мінімуму для працездатної особи, встановленого законом на 01 січня звітного податкового року. Статтею 7 Закону України від 09 листопада 2023 року № 3460-IX «Про Державний бюджет України на 2024 рік» з 01 січня 2024 року прожитковий мінімум для працездатних осіб встановлено в розмірі 3028 гривень. Таким чином, з 01 січня 2024 року викрадення чужого майна є **кримінально караним діянням, якщо його вартість становить більше 302 гривень 80 копійок**. Статистичні дані вказують, що у 2023 році зареєстровано 82 123 кримінальних проваджень за фактами вчинення злочинів, передбачених статтею 185 КК України, з яких у 48 921 повідомлено про підозру, до суду скеровано 44 924 кримінальних проваджень та 30 155 кримінальних проваджень закрито [3].

Відповідно розгляд матеріалів кримінальних правопорушень за ознаками ст.185 КК, а саме кваліфікованого діяння, значно обтяжив роботу судів, призвів до того що люди отримали судимість за незначну шкоду яка може бути відшкодованою. Таки проблеми потребували термінового врегулювання, на що увагу зверталась увага науковців і практиків

Символічно на передодні Дня науки, Верховна Рада України на пленарному засіданні прийняла сім законів, тринадцять законопроектів та три постанови.

Серед згаданих матеріалів заслуговує на увагу проект Закону про внесення змін до Кодексу України про адміністративні правопорушення щодо посилення відповідальності за дрібне викрадення чужого майна (реєстр. № 11068) [4]. Законопроект передбачає декриміналізацію крадіжки вартістю до 4552 грн, зокрема внесення змін до статті 51 «Дрібне викрадення чужого майна» Кодексу України про адміністративні правопорушення, а саме: 1) збільшення розміру штрафу за вчинення правопорушення, передбаченого частиною першої статті у виді штрафу від десяти до п'ятдесяти неоподатковуваних мінімумів доходів громадян; 2) доповнення статті новою частиною другою, яка передбачає відповідальність за викрадення чужого майна шляхом крадіжки, шахрайства, привласнення чи розтрати, вчинені у значному розмірі; 3) доповнення статті приміткою, згідно з якою викрадення чужого майна вважається дрібним, якщо вартість такого майна на момент вчинення правопорушення не перевищує 0,5 неоподатковуваного мінімуму доходів громадян.

Таким чином, у запропонованій редакції викрадення чужого майна стане кримінально караним діянням, якщо його вартість становитиме більше трьох неоподатковуваних мінімумів доходів громадян, що у 2024 році становитиме 4 542 гривень, а сума штрафу за адміністративне

правопорушення суттєво підвищиться: за дрібну крадіжку (850 - 5100 грн - за крадіжку *от 757 грн до 4552 грн*); за повторну - 5100 - 8500 грн.

Отже, відповідні зміни є цілком логічними та необхідними, оскільки зазначене кримінальне правопорушення (крадіжка при певних обставинах) має знижений ступінь суспільної небезпеки і не заподіює значної шкоди охоронюваним відносинам, разом з тим, такий шкоді притаманний характер відновної.

Список використаних джерел

1. Про введення воєнного стану в Україні / Указ Президент України від 24.02.2022 № 64/2022 <https://zakon.rada.gov.ua/laws/show/64/2022#n2>
2. Про внесення змін до Кримінального кодексу України щодо посилення відповідальності за мародерство / Закон України від 03.03.2022 № 2117-IX <https://zakon.rada.gov.ua/laws/show/2117-20#n6>
3. Пояснювальна записка до проекту Закону України «Про внесення змін до Кодексу України про адміністративні правопорушення щодо посилення відповідальності за дрібне викрадення чужого майна» <https://itd.rada.gov.ua/a3719046-f7db-40dd-8396-a3be51e870f5>
4. Проект Закону про внесення змін до Кодексу України про адміністративні правопорушення щодо посилення відповідальності за дрібне викрадення чужого майна 11068 <https://www.kmu.gov.ua/bills/proekt-zakonu-pro-vnesennya-zmin-do-kodeksu-ukraini-pro-administrativni-pravoporushennya-shchodo-posilennya-vidpovidalnosti-za-dribne-vikradennya-chuzhogo-mayna>

Фокша Лілія Володимирівна,
*кандидат юридичних наук, доцент,
доцент кафедри цивільно-правових дисциплін
ННІ права та інноваційної освіти
Дніпропетровського державного університету внутрішніх справ*

ПРИПИНЕННЯ ПРАВА ВЛАСНОСТІ НА ЗРУЙНОВАНЕ МАЙНО В УМОВАХ ВОЄННОГО СТАНУ

В умовах воєнного стану в Україні особливої актуальності набуває питання припинення права власності на зруйноване майно. Хоча право власності є одним з найбільш досліджених правових явищ в цивілістиці, однак воєнні дії на території нашої держави, масштабні знищення та пошкодження житлового фонду, зумовлюють потребу дослідити механізми припинення права власності на зруйноване майно.

Припинення права власності – це втрата суб'єктом правомочностей володіння, користування та розпорядження майном, можливостей господарського панування над ним, а також звільнення від обов'язку утримання майна та несення ризику його випадкової загибелі або пошкодження. Як зазначає Пацурківський Ю.П., при припиненні права власності особа втрачає гарантовану законом можливість здійснювати на свій розсудом та відповідно до свого інтересу правомочності володіння, користування та розпорядження майном, які належали йому раніше, а також включати його в сферу свого господарського панування, та усувати інших осіб від цього майна [1].

Підставами припинення права власності є юридичні факти, тобто обставини, з якими закон пов'язує настання певних юридичних наслідків: виникнення, зміну або припинення цивільних правовідносин. Припинення права власності внаслідок дії об'єктивних обставин, наприклад загибель майна, є результатом настання подій, які не залежать від волі самого власника [1].

Припиненню права власності присвячена гл. 25 Розділу I книги III Цивільного кодексу України (далі – ЦК України). Стаття 346 ЦК України серед підстав припинення права власності визначає і знищення майна [2].

Відповідно до статті 349 ЦК України право власності на майно припиняється в разі його знищення.

«Знищення» у тлумачному словнику розглядається як: припинення існування когось, чого-небудь, призводити до загибелі, смерті; скасовувати, ліквідувати що-небудь; припинити усувати [3, с. 664]. Під «знищенням майна» в юридичній літературі розуміється такий вплив на річ, в результаті якого вона перестає існувати фізично або ж настільки змінює свою якість, що не може бути використана за початковим призначенням та

відновлена шляхом ремонту, реставрації чи іншим способом, а так само вибуває з економічного обігу [4, с.56].

Закон України «Про компенсацію за пошкодження та знищення окремих категорій об'єктів нерухомого майна внаслідок бойових дій, терористичних актів, диверсій, спричинених збройною агресією Російської Федерації проти України, та Державний реєстр майна, пошкодженого та знищеного внаслідок бойових дій, терористичних актів, диверсій, спричинених збройною агресією Російської Федерації проти України» від 23.02.2023 р. № 2923-IX (далі – Закон) під «знищеними об'єктами нерухомого майна» розуміє об'єкти нерухомого майна, які розташовані в Україні та стали непридатними для використання за цільовим призначенням внаслідок бойових дій, терористичних актів, диверсій, спричинених збройною агресією Російської Федерації проти України, відновлення яких є неможливим шляхом поточного або капітального ремонту, реконструкції, реставрації чи економічно недоцільним [5].

Отже, можна константувати, що специфікою правового регулювання ст. 349 ЦК України є фізична загибель речі, право власності на майно припиняється у зв'язку з зникненням самого об'єкта даного права [6, с. 274].

Державна реєстрація припинення такого права здійснюється відповідно до Закону України «Про державну реєстрацію речових прав на нерухоме майно та їх обтяжень» [7].

Відповідно до пункту 75 Порядку державної реєстрації речових прав на нерухоме майно та їх обтяжень, затвердженого постановою Кабінету Міністрів України від 25.12.2015 № 1127, для державної реєстрації припинення права власності на закінчений будівництвом об'єкт чи об'єкт будівництва у зв'язку з його знищенням подаються:

1) заява власника (співвласників) закінченого будівництвом об'єкта чи об'єкта незавершеного будівництва, справжність підпису на якій засвідчується відповідно до Закону України «Про нотаріат». Якщо майно відповідно до закону належить на праві спільної сумісної власності подружжю (колишньому подружжю), заява підписується кожним з подружжя (колишнього подружжя) незалежно від наявності державної реєстрації права власності лише в одного з них;

2) документ, що посвідчує право власності на закінчений будівництвом об'єкт чи об'єкт незавершеного будівництва (крім випадків, коли право власності на такий об'єкт вже зареєстровано в Державному реєстрі прав або коли такий документ відсутній у зв'язку із втратою, пошкодженням чи псуванням).

Державна реєстрація припинення права власності на закінчений будівництвом об'єкт чи об'єкт незавершеного будівництва у зв'язку з його знищенням проводиться за наявності:

відомостей про факт знищення, отриманих державним реєстратором з Єдиної державної електронної системи у сфері будівництва, або

витягу з Державного реєстру майна, пошкодженого та знищеного внаслідок бойових дій, терористичних актів, диверсій, спричинених збройною агресією Російської Федерації проти України, поданого заявником чи отриманого державним реєстратором, що містить інформацію про акт комісійного обстеження, категорія пошкоджень об'єкта в якому зазначена відповідно до Порядку виконання невідкладних робіт щодо ліквідації наслідків збройної агресії Російської Федерації, пов'язаних із пошкодженням будівель та споруд, затвердженого постановою Кабінету Міністрів України від 19 квітня 2022 р. № 473 (Офіційний вісник України, 2022 р., № 37, ст. 1981), як "об'єкт непридатний для використання за цільовим призначенням, повністю втратив свою економічну цінність, наявні пошкодження несучих та огорожувальних конструкцій, ступінь та характер яких свідчить про небезпеку аварійного обвалення об'єкта (зруйнований об'єкт)", чи про акт дистанційного обстеження із заключним висновком про те, що об'єкт є знищеним, складений відповідно до Порядку реалізації експериментального проекту щодо проведення обстеження знищених окремих категорій об'єктів нерухомого майна, зокрема із застосуванням інформаційних продуктів дистанційного зондування Землі, затвердженого постановою Кабінету Міністрів України від 27 жовтня 2023 р. № 1185 (Офіційний вісник України, 2023 р., № 103, ст. 6166), або

поданого заявником акта комісійного обстеження, категорія пошкоджень об'єкта в якому зазначена як "об'єкт непридатний для використання за цільовим призначенням, повністю втратив свою економічну цінність, наявні пошкодження несучих та огорожувальних конструкцій, ступінь та характер яких свідчить про небезпеку аварійного обвалення об'єкта (зруйнований об'єкт)", чи акта дистанційного обстеження із заключним висновком про те, що об'єкт є знищеним, або їх копій, засвідчених підписом такого заявника. [8]

Перевірка відомостей щодо державної реєстрації припинення права власності на знищений об'єкт нерухомого майна здійснюється автоматично програмними засобами Реєстру пошкодженого та знищеного майна (в порядку електронної інформаційної взаємодії Державного реєстру речових прав на нерухоме майно та Реєстру пошкодженого та знищеного майна).

При цьому слід враховувати, що в разі припинення права власності на знищений будинок право власності на земельну ділянку, на якій він розташований, не припиняється. Тобто йдеться тільки про майно, що вже не підлягає відновленню.

Законодавче закріплення механізму припинення права власності на зруйноване майно сприяє забезпеченню прав громадян на отримання компенсації за зруйноване майно та реалізації гарантованого Конституцією України права на житло.

Список використаних джерел

1. Пацурківський Ю. П. Припинення права власності як форма його реалізації. *Форум права*. 2013. № 3. С. 453–459. URL: http://nbuv.gov.ua/UJRN/FP_index.

2. Цивільний кодекс України: Закон України від 16.01.2003 № 435-IV. // Відомості Верховної Ради України. 2003. №№ 40- 44. Ст. 356. URL: <https://zakon.rada.gov.ua/laws/show/435-15> (дата звернення: 08.05.2024).

3. Словник української мови : [в 11 т.]. Київ : Наук. думка, 1970 - 1980. Т. 3 : 3 / ред. тому: Г. М. Гнатюк, Т. К. Черторизька. 1972. 744 с.

4. Боднарчук Р. О. Поняття, критерії та ознаки знищення чужого майна (статті 194 та 196 КК України). *Форум права*. 2011. № 3. С. 53–61. URL: <http://www.nbuv.gov.ua/e-journals/FP/2011-3/11broccu.pdf>.

5. Про компенсацію за пошкодження та знищення окремих категорій об'єктів нерухомого майна внаслідок бойових дій, терористичних актів, диверсій, спричинених збройною агресією Російської Федерації проти України, та Державний реєстр майна, пошкодженого та знищеного внаслідок бойових дій, терористичних актів, диверсій, спричинених збройною агресією Російської Федерації проти України : Закон України від 23.02.2023 р. № 2923-IX. URL: <https://zakon.rada.gov.ua/laws/show/2923-20#Text> (дата звернення: 08.05.2024).

6. Іванов А. М. Знищення майна як правоприпиняючий юридичний факт. *Актуальні проблеми приватного права : матеріали наук.-практ. конф., присвяч. 94-й річниці з дня народж. В. П. Маслова*. Харків. 2016 р. С. 273–275.

7. Про державну реєстрацію речових прав на нерухоме майно та їх обтяжень: Закон України від 01.07.2004 № 1952-IV. URL: <https://zakon.rada.gov.ua/laws/show/1952-15#Text> (дата звернення: 08.05.2024).

8. Про державну реєстрацію речових прав на нерухоме майно та їх обтяжень: Постанова Кабінету Міністрів України від 25.12.2015 № 1127. URL: <https://zakon.rada.gov.ua/laws/show/1127-2015-%D0%BF#Text> (дата звернення: 08.05.2024).

Циганов Олег Григорович,

*доктор юридичних наук, доцент, головний науковий співробітник
науково-дослідної лабораторії проблем правового та організаційного
забезпечення діяльності Міністерства,
Державний науково-дослідний інститут МВС України
ORCID ID: 0000-0002-8924-1139*

Хальота Андрій Іванович,

*кандидат юридичних наук, доцент, провідний науковий співробітник
науково-дослідної лабораторії проблем правового та організаційного
забезпечення діяльності Міністерства,
Державний науково-дослідний інститут МВС України
ORCID ID: 0000-0001-8505-0055*

ОРГАНИ СИСТЕМИ МВС ЯК СУБ'ЄКТИ ПРОТИДІЇ НЕЛЕГАЛЬНИЙ (НЕЗАКОННИЙ) МІГРАЦІЇ В УКРАЇНІ: ПРОБЛЕМНІ ПИТАННЯ ТА ШЛЯХИ ЇХ ВИРІШЕННЯ

Сучасний стрімкий розвиток та розширення географічних меж міжнародних міграцій пояснюється різноманітними факторами економічного, соціального, політичного, ідеологічного, релігійного, екологічного характеру. Крім того, міграції населення можуть бути спричинені насильницькими діями як з боку влади країни, з якої тікають мігранти, так і з боку країни-агресора, що зазіхає на територіальну цілісність і суверенітет країни походження мігранта. Разом з тим, посилення міграційного контролю, яке торкнулося практично всіх категорій мігрантів, обмежило можливості легального в'їзду і стало причиною активного використання нелегальних каналів.

Високий рівень нелегальної міграції спричиняє низку негативних наслідків для суспільства й держави, викликає реальні та потенційні загрози фактично будь-якому аспекту безпеки країни, до якої слідує мігранти, спотворюючи її соціальну, демографічну, територіальну структуру, загострюючи конкуренцію на ринках праці та житла, створює цілі сектори зайнятості, які не мають законодавчого регулювання, провокує соціальну напругу, ріст ксенофобії та екстремізму.

Для України зростання обсягів нелегальної міграції постало серйозною проблемою фактично з часів проголошення її незалежності. Причому через специфіку геополітичного розташування нашої держави її кордони спочатку стали транзитною зоною на шляху міграційних потоків у напрямку країн Західної Європи. Однак поступово Україна перетворюється також на країну тривалого перебування нелегальних мігрантів. Збільшення чисельності мігрантів може негативно позначитися

на криміногенній ситуації в нашій країні, що зумовлює необхідність посилення контролю держави за міграційними процесами.

Міграційні процеси та одна з їх складових – нелегальна міграція – мають багатоаспектний, міждисциплінарний характер, а тому були предметом дослідження вчених різних галузей вітчизняної науки. Серед правознавців України значний внесок у вивчення цієї проблематики зробили О.О. Бандурка, С.О. Баранов, В.А. Бортник, Д.В. Голобородько, О.В. Кузьменко, О.А. Малиновська, Р.А. Март'янова, С.А. Мозоль, А.Ф. Мота, А.В. Новіченко, В.І. Олефір, О.І. Піскун, І.М. Прибиткова, Ю.І. Римаренко та ін.

Утім питання протидії нелегальній міграції, визначення можливих загроз для національної безпеки України, пов'язаних із цим негативним соціальним явищем, зокрема в умовах широкомасштабної збройної агресії з боку РФ, залишаються досить актуальними. Крім того, в сучасних умовах України потребують нагального удосконалення адміністративно-правові засади взаємодії суб'єктів протидії нелегальній міграції в країні.

До організаційно-управлінських умов, що сприяють нелегальній (незаконній) міграції, а також адміністративним та кримінальним правопорушенням, пов'язаним із нею, належать: недоліки в діяльності системи державних органів, до повноважень яких належить реалізація міграційної політики держави, а саме: неузгодженість дій органів Державної міграційної служби України, Національної поліції України, Державної прикордонної служби України та Служби безпеки України у забезпеченні контролю перетинання державного кордону нашої держави та перебування на її території іноземців та осіб без громадянства; ускладнена процедура легалізації іноземців та осіб без громадянства, які нелегально перебувають в Україні, що зумовлює пошук цими особами незаконних шляхів легалізації або призводить до перебування таких осіб в Україні без правових підстав, без обліку; відсутність договорів про реадмісію з окремими країнами світу та неналежне виконання чинних міжнародних договорів про реадмісію певними державами, що межують з Україною; обмеження дії національного кримінального законодавства різних країн за суб'єктом та територією; високий рівень корупції у правоохоронних органах; недосконалість міграційного законодавства тощо.

Зазначене, своєю чергою, вимагає вжиття більш ефективних заходів протидії нелегальній міграції та створення збалансованого державного механізму регулювання міграційних процесів, перегляду міграційної політики у сфері регулювання порядку перебування на території України іноземців та осіб без громадянства.

Варто зазначити, що відповідно до статті 18 Закону України «Про національну безпеку України» від 21.06.2018 р. № 2469-VIII, Міністерство внутрішніх справ України є центральним органом виконавчої влади, що забезпечує формування та реалізує державну політику, зокрема у сфері міграції (імміграції та еміграції), в тому числі протидії нелегальній

(незаконній) міграції, громадянства, реєстрації фізичних осіб, зокрема біженців та інших визначених законодавством категорій мігрантів [1].

У структурі цього відомства протидію нелегальній (незаконній) міграції здійснюють різні галузеві служби, а саме: Національна поліція України, Державна прикордонна служба України, Державна міграційна служба України, як центральні органи виконавчої влади, діяльність яких спрямовується і координується Кабінетом Міністрів України через Міністра внутрішніх справ України. При цьому, спеціалізована діяльність по протидії нелегальній (незаконній) міграції в Україні та координація зусиль зазначених служб у цій сфері покладається на ДМС, яка згідно з пунктом 1 Положення про Державну міграційну службу України, затвердженого постановою Кабінету Міністрів України від 20 серпня 2014 р. № 360, є центральним органом виконавчої влади, діяльність якого спрямовується та координується Кабінетом Міністрів України через Міністра внутрішніх справ і який реалізує державну політику у сферах міграції (імміграції та еміграції), у тому числі протидії нелегальній (незаконній) міграції, громадянства, реєстрації фізичних осіб, біженців та інших визначених законодавством категорій мігрантів [2].

Отже, постає нагальна необхідність у дотриманні дієвої взаємодії та належної координації діяльності зазначених складових системи МВС України, з метою забезпечення належного контролю над нелегальною міграцією для мінімізації цього негативного явища у структурі міграційних процесів, перетворення нерегульованої міграції у врегульовану, охоплену правовим полем та підконтрольну органам, до повноважень яких віднесено здійснення правоохоронної діяльності в міграційній сфері.

Список використаних джерел

1. Про національну безпеку України: Закон України від 21.06.2018 р. № 2469-VIII. URL: <https://zakon.rada.gov.ua/laws/show/2469-19#Text> (дата звернення: 10.04.2024).

2. Про затвердження Положення про Державну міграційну службу України: постанова Кабінету Міністрів України від 20 серпня 2014 р. № 360. URL: <https://zakon.rada.gov.ua/laws/show/360-2014-п#top> (дата звернення: 10.04.2024).

Чалабієва Маріям Рзаївна,
*кандидат юридичних наук,
науковий співробітник сектору муніципального права
та місцевого самоврядування
Науково-дослідного інституту державного будівництва та
місцевого самоврядування Національної академії правових наук України
ORCID ID: 0000-0002-4126-0138*

АДАПТАЦІЯ ПРАВОВОГО РЕГУЛЮВАННЯ АДМІНІСТРАТИВНОЇ РЕФОРМИ В УМОВАХ ВОЄННОГО СТАНУ: КОНСТИТУЦІЙНІ АСПЕКТИ ЦИФРОВІЗАЦІЇ ПУБЛІЧНОГО УПРАВЛІННЯ

Введення воєнного стану потребує адаптації правових основ адміністративної реформи у напрямку цифровізації публічного управління. Надзвичайні обставини вимагають впровадження новітніх технологій задля підтримки неперервності управлінської діяльності та відповіді на критичні виклики. Цифрове публічне управління включає ключові ініціативи, такі як автоматизація документообігу, розвиток платформ електронного урядування та посилення заходів кібербезпеки, які стають життєво необхідними в умовах військового конфлікту.

Проблеми, які стоять перед системою публічного управління в умовах воєнного стану, такі як корупція, недосконале законодавство, кадрові кризи та брак прозорості, можуть бути ефективно вирішені за допомогою цифровізації. Це дозволяє не тільки підвищити прозорість і ефективність владних рішень, але й забезпечити більшу оперативність у вирішенні адміністративних завдань, що є критично важливим для підтримки стабільності та безпеки на національному рівні.

Цифрове публічне управління, адаптоване до вимог воєнного стану, сприяє не тільки вирішенню поточних викликів, але й забезпеченню важливих соціальних потреб, таких як безпека і стабільність, формуючи основу для довгострокового розвитку і зміцнення конституційного порядку.

Пандемія COVID-19 вже продемонструвала спроможність української системи публічного управління ефективно переходити на дистанційний режим роботи, що фактично забезпечило важливий фундамент для подальших дій під час воєнного стану. Цифрова трансформація дозволяє продовжувати виконання обов'язків незалежно від фізичного розташування фахівців, що є критично важливим для забезпечення безперервності державного управління в екстремальних умовах. Запровадження гнучких робочих форматів, таких як дистанційна робота і швидке заміщення вакансій без конкурсного відбору, підкреслюють значення цифрових інструментів для забезпечення адаптивності та оперативності системи управління.

Зокрема, особливі умови в регіонах з активними бойовими діями і на тимчасово окупованих територіях пред'являють нові виклики, включаючи необхідність забезпечення безпеки цивільного населення, управління евакуаційними процесами, розподіл гуманітарної допомоги та ведення продовольчої логістики. Цифровізація підвищує ефективність публічного управління, надаючи можливість оперативно реагувати на динамічні зміни умов, що стає ключовим фактором у забезпеченні національних інтересів в найскладніших умовах.

На законодавчому рівні, створення військово-цивільних адміністрацій є прикладом адаптації управлінських структур до потреб воєнного часу через цифрові технології, які забезпечують не лише контроль за ситуацією, але й здатність до швидкої реакції згідно змінюваним обставинам. Це підкріплює конституційні аспекти адміністративної реформи, дозволяючи втілювати стратегічні ініціативи, необхідні для підтримання роботоздатності держави під час кризових періодів.

Цифровізація також відіграє ключову роль у відновленні та підтримці законності і порядку на територіях, де ведуться бойові дії, допомагаючи в реалізації нормативно-правових актів та політик, що відповідають конституційним вимогам і сприяють захисту прав громадян. Мова йде про забезпечення цивільного захисту, правильне управління ресурсами та здійснення нагляду за виконанням владних розпоряджень у режимі реального часу.

Конституційне регулювання цифровізації публічного управління вимагає від владних структур забезпечення технологічної інтеграції та правової підтримки, що є критично важливим для утвердження верховенства права навіть у нестандартних умовах. Законодавчі органи та керівництво держави мають враховувати, що забезпечення доступу до електронних послуг і цифрової інфраструктури повинно стати одним із пріоритетних напрямків, який дозволить упорядкувати взаємодію між громадянами та урядом, оптимізувати управлінські процеси та забезпечити ефективне виконання функцій держави.

Таким чином, адаптація правового регулювання адміністративних реформ у відповідності до конституційних норм у контексті воєнного стану і викликів сучасної цифровізації відкриває нові можливості для підвищення резилієнтності публічного управління та стійкості держави в умовах глобальної невизначеності.

Конституційне регулювання цифрового публічного управління включає не лише нормативне встановлення структурних рамок для таких адміністрацій, а й забезпечення основних прав і свобод громадян, навіть у надзвичайних умовах. Процес охоплює гарантування права на інформацію, особисту безпеку та доступ до державних послуг через цифрові платформи. Крім того, особлива увага приділяється системі освіти державних службовців, яка повинна бути пристосована до викликів

військового часу, враховуючи конституційні стандарти. Вона включає підготовку з питань цивільного захисту, оборони територіальних громад, а також набуття етичних та правових знань для кризового управління. Цифрові технології сприяють швидкому та ефективному розповсюдженню необхідних знань серед державних службовців по всій країні.

Конституційне регулювання та цифровізація взаємодіють для забезпечення стабільності та ефективності в управлінні країною під час війни, а також гарантують захист прав і свобод громадян. Сьогодні залишаються актуальними питання зміцнення ефективності публічного управління, розвитку незалежної та інтегрованої системи, а також підвищення кваліфікації державних службовців. У контексті воєнного стану, ці завдання набувають нових аспектів, оскільки потребують інтеграції сучасних цифрових рішень та врахування конституційних принципів у нових реаліях. Значення децентралізації, яка забезпечила місцевому самоврядуванню більше автономії, також не може бути недооціненим, оскільки допомагає адаптувати публічне управління до воєнних умов.

Основні напрямки, що підтримують ефективність публічного управління під час війни, включають можливість дистанційної роботи, спрощення процедур найму, залучення військових фахівців у військово-цивільні адміністрації та акцент на спеціалізованому навчанні для роботи в умовах конфлікту. Ці зміни потребують законодавчого закріплення для забезпечення правової ясності та надійності управлінських механізмів, особливо в контексті використання цифрових технологій в управлінській діяльності та захисту інформації.

Запровадження воєнного стану в Україні поставило перед державним управлінням нові виклики, які потребують негайного втручання та адаптації існуючих механізмів. В центрі уваги опинилася необхідність інтеграції цифрових технологій у публічне управління, що є ключовим елементом для забезпечення безперервності державного механізму та оперативного реагування на виклики, породжені воєнними умовами.

Таким чином, резюмуючи вищевказане, адаптація правового регулювання адміністративної реформи до воєнних реалій, враховуючи конституційні аспекти цифровізації, стала вирішальною для підтримки конституційної стабільності та прав і свобод громадян. Цифровізація публічного управління наразі не лише сприяє ефективності адміністративних процесів, але й відіграє важливу роль у захисті основоположних прав громадян, таких як право на інформацію та особисту безпеку.

У свою чергу, навчання та професійний розвиток державних службовців, що адаптовані до воєнних умов, є сьогодні необхідністю для забезпечення компетентності у процесі прийняття новітніх технологічних рішень та ефективного управління кризовими ситуаціями. Інтеграція

цифрових інструментів і методик навчання стає стратегічно важливою для підвищення якості публічних послуг та управлінської діяльності.

Завдяки активній реалізації ідеї децентралізації, яка надала більше автономії місцевому самоврядуванню, слід звернути увагу на централізацію критичних рішень та координації зусиль на всіх рівнях управління. Впровадження дистанційної роботи, спрощення процедур прийому на роботу та акцент на спеціалізованому навчанні забезпечують необхідну гнучкість та оперативність в умовах, що швидко змінюються.

Завдання адаптації цифрового публічного управління в умовах воєнного стану вимагають комплексного підходу, який включає правове регулювання, технологічну інтеграцію та професійну підготовку кадрів, забезпечуючи тим самим стабільність, безпеку і соціальну відповідність державного управління згідно вимог кризових ситуацій.

Ширай Діана Вадимівна,
*студентка 1 курсу юридичного факультету
ННІ права і соціальних технологій,
Національний університет «Чернігівська політехніка»*

Науковий керівник: Козинець Олена Гаврилівна,
*к.і.н., доцент, завідувачка кафедри правоохоронної діяльності та
загальноправових дисциплін юридичного факультету
ННІ права і соціальних технологій,
Національний університет «Чернігівська політехніка»*

ЩОДО КЛАСИФІКАЦІЇ ОРГАНІВ ДЕРЖАВИ

Органи держави є ключовими складовими політичної системи, які визначають її функціонування та ефективність. Класифікація органів держави є важливою складовою теорії держави і права, адже вона дає можливість систематизувати та дослідити цю складну систему. Вивчення особливостей класифікації органів держави дозволяє краще зрозуміти їх сутність, функції, принципи організації та взаємодії.

Для початку необхідно зазначити, що науковці аналізуючи державний орган, що він як системи включає два ключові аспекти. По-перше, державний орган є організацією, яка не має відмінностей від інших організацій, і для якої важливим є не стільки кількість та якість її складових, скільки їх взаємозв'язок та взаємодія. По-друге, державний орган, як організація, має характеристики, які відрізняють його від всіх інших організацій [1, с. 157].

Класифікація органів держави є складним процесом, який вимагає глибокого розуміння політичної системи країни. Вона допомагає визначити роль та відповідальність кожного органу влади, а також їх взаємодію в рамках державного управління. Однак, важливо пам'ятати, що класифікація може варіюватися в залежності від конкретної політичної системи та історичного контексту.

Щодо класифікації органів державної влади, то у кожного науковця свій підхід. Так, В. Хропанюк розрізняє органи держави на основі порядку їх створення та характеру виконуваних ними завдань [2, с. 67-68].

Згідно з М. Баглаєм, існують три категорії державних органів: органи державної влади, державні органи та органи державної влади зі спеціальним статусом. Він вважає, що органи державної влади складаються з виборних депутатів або призначених державних службовців, які мають певні владні повноваження. Однак, орган влади може бути представлений однією особою, такою як Президент або Генеральний прокурор. Він наголошує, що ці посадові особи діють

відповідно до конституції або законів і несуть відповідальність перед тими, хто їх обрав або призначив [3, с. 61].

Ми погоджуємося із В.В. Лебедева, що державні органи можуть бути класифіковані за різними критеріями. Науковець класифікує їх за місцем у системі державного апарату – первинні та вторинні. Первинні, формуються безпосередньо народом як джерелом влади і мають представницький характер, а вторинні, що формуються первинними органами, походять від них і підзвітні їм. За способом утворення – виборні, призначувані, успадковані. Виборні, обираються населенням чи представницькими органами, призначувані призначаються главою держави чи вищими органами, а успадковані передаються монархом у спадщину. Час функціонування – постійні та тимчасові. Постійні створюються без обмеження строку дії для виконання основних завдань держави, а тимчасові створюються для вирішення невідкладних завдань, викликаних надзвичайними обставинами. Спосіб прийняття рішень – одноособові та колегіальні. Одноособові це рішення приймаються керівником особисто, який несе за нього персональну відповідальність, а колегіальні рішення приймаються після обговорення шляхом голосування. Територіальні межі діяльності – центральні, федеральні та місцеві. Центральні їх рішення поширюються на всю територію та населення держави. Щодо федеральних, то рішення поширюються на їх суб'єктів, а місцеві, рішення поширюються на певну адміністративно-територіальну одиницю [4, с. 74]. Отже, можемо зробити висновок, що існує багато класифікацій органів держави і кожна має свої особливості.

На підставі проведеного аналізу, ми приходимо до висновку, що орган державної влади має низку специфічних характеристик, які відрізняють його від інших суб'єктів, включаючи державні підприємства, установи та організації. Однією з найважливіших таких характеристик є здатність здійснювати державно-владні функції в певній області державної діяльності, що в результаті проявляється як його суверенна воля. Ця воля, в комбінації з іншими органами державної влади, є втіленням суверенітету держави.

Незважаючи на різноманітність класифікацій органів державної влади, всі вони відіграють важливу роль в системі державного механізму і створюють основну структуру, яка, незважаючи на свою різноманітність, має діалектичний зв'язок єдності. Ця єдність в сукупності є тим державно-формуєчим елементом, за допомогою якого держава функціонує.

Отже, класифікація органів держави є важливим інструментом для вивчення та розуміння державного механізму. Вивчення особливостей класифікації дає можливість краще зрозуміти систему органів держави, їх функції, принципи організації та взаємодії.

Список використаних джерел

1. Орган держави. Велика українська юридична енциклопедія: у 20 т. / О. В. Петришин (відп. ред.) та ін.. 2017. Т. 3: Загальна теорія права. С. 384.

2. Тополевський Р. Б., Федіна Н. В. Теорія держави і права: навч. посібник. Львів: ЛьвДУВС, 2020. 268 с.

3. Равлюк А. Г. Щодо питання ознак та класифікації органів державної влади. Наукові праці Національного університету «Одеська юридична академія». Т. 25 / голов. ред. Ю. В. Цуркан-Сайфуліна ; МОН України, НУ «ОЮА». Одеса : Гельветика, 2019. С. 59-65.

4. Лебедева В.В. Поняття, ознаки, види органів держави та форми державного правління. Економіка: реалії часу. Науковий журнал. 2021. № 5 (57). С. 71-80

Шишкіна Ангеліна Денисівна,
*курсант 2 курсу Навчально-наукового інституту права
та підготовки фахівців для підрозділів
Національної поліції,
Дніпровський державний університет внутрішніх справ*

Науковий керівник: Максимова Маргарита Костянтинівна,
*викладач кафедри адміністративного
права, процесу та адміністративної
діяльності,
Дніпровський державний університет внутрішніх справ*

РОЛЬ ПРАВА У СТАЛОМУ РОЗВИТКУ СУСПІЛЬСТВА

Право відіграє фундаментальну роль у формуванні сталих основ суспільства, виступаючи як основний регулятор соціальних відносин. Юридична система, заснована на принципах справедливості, рівності та взаємоповаги, які є невід'ємною складовою сталого розвитку, оскільки вона забезпечує правовий порядок, необхідний для гармонійного розвитку особистості та суспільства в цілому. Сталість розвитку передбачає баланс між потребами сьогодення та можливостями майбутніх поколінь, де право виступає як інструмент забезпечення цього балансу через законодавче регулювання, правозастосування та правове виховання.

У сучасному літературному контексті, громадянське суспільство розглядається як соціальний простір самоорганізованих громад та об'єднань, який динамічно розвивається і потенціал якого дозволяє створити сильну структуру, незалежну від держави. Державні інститути при цьому повинні виконувати службову роль, законодавчі функції, забезпечувати правові рамки для вирішення соціальних конфліктів, а також захищати суспільство від нерівності та тиранії [1].

Право відіграє ключову роль у забезпеченні сталого розвитку, який охоплює економічні, соціальні та екологічні аспекти суспільного життя. Воно створює необхідні передумови для досягнення гармонії між потребами людства та збереженням природних ресурсів для майбутніх поколінь. У контексті сталого розвитку, право виконує кілька ключових функцій:

1) **Нормативна функція:** Право виступає як основа для створення нормативно-правової бази, яка регламентує відносини у сферах економіки, соціального захисту та екології. Це означає, що правові норми визначають правила поведінки, які спрямовані на збалансоване використання ресурсів, забезпечення екологічної безпеки, та створення умов для соціальної справедливості.

2) Захисна функція: Право служить гарантом захисту основних прав та свобод людини, включаючи право на здорове довкілля, справедливі умови праці, доступ до освіти, та інші фундаментальні права. Ця функція забезпечує механізми для захисту інтересів осіб та груп від порушень, а також для відновлення порушених прав.

Науковий контекст права у сталому розвитку визначається його функціями, які відображають соціальне призначення права та його вплив на поведінку суб'єктів правовідносин. Сучасна стратегічна орієнтація української державності та національної правової системи базується на конституційних принципах визнання людини, її прав і свобод як найвищої соціальної цінності [2]. Це підкреслює необхідність забезпечення правового регулювання в інтересах особи, що включає захист її фундаментальних прав та свобод, а також створення умов для їх реалізації.

Важливою складовою цього контексту є інтеграція прав людини у політику сталого розвитку, що вимагає врахування міжнародно-правових стандартів та гарантій [3]. Стратегічна орієнтація української державності та національної правової системи, яка базується на конституційних принципах, підкреслює необхідність забезпечення правового регулювання в інтересах особи. Це включає захист фундаментальних прав та свобод, а також створення умов для їх реалізації.

Сталість розвитку передбачає баланс між потребами сьогодення та можливостями майбутніх поколінь. В цьому контексті, право виступає як інструмент, що забезпечує екологічну справедливість, економічну ефективність та соціальну рівність. Україна, співпрацюючи з Європейським Союзом, прагне досягти цих цілей, впроваджуючи концепцію сталого розвитку на національному рівні, що включає реформування правової системи, зокрема через локальну нормотворчість [3].

Забезпечення сталого розвитку вимагає від держави не лише прийняття відповідних законів, а й активної участі громадянського суспільства, бізнесу та інших суб'єктів. Правова система повинна бути гнучкою, щоб адаптуватися до змінюваних умов та викликів, з якими стикається суспільство в процесі сталого розвитку. Такий підхід дозволяє створити ефективну правову основу для впровадження політики сталого розвитку на рівні підприємств та в ширшому масштабі [3].

У контексті сталого розвитку, право виступає не лише як засіб регулювання, а й як важливий фактор соціального прогресу, що сприяє розширенню можливостей людини, забезпеченню її прав та свобод. Це відображається у визнанні права на здорове довкілля, права на сталий розвиток та інших фундаментальних прав, які є невід'ємною частиною прав людини [4].

Отже, у контексті сталого розвитку, право виступає як інструмент, що забезпечує баланс між різними інтересами, в тому числі між потребами розвитку та необхідністю охорони ресурсів. Законодавство повинно

адаптуватися до змінюваних умов та викликів, що виникають у зв'язку з глобалізацією, технологічним прогресом, зміною клімату та іншими глобальними змінами. Правова політика держави має бути спрямована на створення ефективної системи правового регулювання, яка б відповідала потребам суспільства та сприяла його сталому розвитку.

Список використаних джерел

1. Чемодурова А. Правове регулювання та його ефективність у сучасному світі. *Теорія держави і права*. № 4. 2020. URL: <http://pgr-journal.kiev.ua/archive/2020/4/45.pdf> (дата звернення: 15.05.2024)

2. Слабко С. М., Ломоносова Л. Б. Функціонування права в сучасному суспільстві: плюралізм підходів. *Юридичний науковий електронний журнал*. № 3. 2019. Ст. 25-26, URL: http://www.lsej.org.ua/3_2019/7.pdf

3. Долгерт Д. В. Локальна нормотворчість як правова основа впровадження політики сталого розвитку підприємства. *Науковий вісник Ужгородського національного університету*. Серія: Право. URL: <http://visnyk-pravo.uzhnu.edu.ua/article/view/300675/292884> (дата звернення: 16.05.2024).

4. Братко І. Права людини у контексті сталого розвитку. *Academia.edu* - *Share research*. URL: https://www.academia.edu/97205935/Права_людини_у_контексті_сталого_розвитку (дата звернення: 14.05.2024).

**НАПРЯМ № 3.
ТЕХНІЧНІ НАУКИ. ІНФОРМАЦІЙНІ ТЕХНОЛОГІЇ**



Pahingamuwe Gedara Sachini Dulshika Wijesinghe,
bachelor's 1st year student, Linnaeus University, Kalmar, Sweden

Diluksha Jeyakumar,
bachelor's 1st year student, Linnaeus University, Kalmar, Sweden

Mahshid Mohammadi,
bachelor's 1st year student, Linnaeus University, Kalmar, Sweden

Svietlichna Mariia Igorivna,
bachelor's 1st year student, Linnaeus University, Kalmar, Sweden
ORCID ID: 0009-0003-5331-2876

**TO THE ISSUE OF LIFE CYCLE COST ANALYSIS (LCCA)
ON THE EXAMPLE OF TESLA Y SERIES VS TESLA MODEL 3**

We have opted for a new era of mobility ushered in by the Tesla, which also stands as a brilliant example of innovation in the quickly changing automotive sector. Tesla has been at the forefront of the electric vehicle market, consistently pushing the envelope and changing our expectations of what a car can be. Tesla has captured the attention of drivers and gained popularity across the globe because of its innovative features, distinctive design, and dedication to sustainability.

The 2023 Tesla Model Y is a fully electric small crossover SUV with seating for five passengers. An optional third row increases seating capacity to seven. It comes in three main trims: an unnamed standard-range version, Long Range and Performance (Car and Driver 2023).

The Tesla Model 3 is a battery electric mid-size sedan with a fastback body style built by Tesla, introduced in 2017. It is marketed as being more affordable to more people than previous models made by Tesla. The Model 3 was the world's top selling plug-in electric car for three years, from 2018 to 2020, before the Tesla Model Y. Tesla announced a design refresh of the Model 3 in 2023, bringing a longer driving range, lower production costs, and technical improvements, and a restyled exterior and interior (Auto Express 2023).

The basic purpose of the investment is to evaluate the total cost of ownership over the entire lifespan of two different Tesla models, aiming to determine which option provides the most cost-effective and sustainable transportation solution. This analysis encompasses all financial aspects associated with owning and operating the vehicles, including upfront purchase costs, maintenance expenses, fuel or charging costs, depreciation, and potential resale value. By conducting this analysis, we seek to inform decision-making processes for consumers, businesses, and policymakers regarding the adoption of electric vehicles and the overall economic viability of transitioning to sustainable transportation options.

Motive on selecting these 2 alternatives. Tesla Model Y, the same as Model 3, gained popularity among people. We chose these two models because they are widely recognized and commonly adopted in the market to ensure relevance and applicability of the analysis. Models with significant market penetration provide more accessible data and insights for comparison.

Despite that, models are quite contrasting that allows us to compare them from different perspectives such as features, specifications, and performance capabilities to highlight the impact of these factors on the overall life cycle cost.

Moreover, it is well known that demand for these Tesla is high, and Models with high demand may present more significant implications for ownership costs, including potential differences in depreciation rates, maintenance expenses, and resale values.

We chose to analyze energy consumption cost, maintenance cost, insurance cost, depreciation, taxes, residual value of Tesla Model Y and Model 3 to provide full understanding of these cars.

The time frame we took is 5 years. It depends on average car ownership time, warranty coverage, Technology Advancements and Resale Value Considerations. It is well known that usually insurance covers just a limited period of time, it is also harder to keep and maintain the car after 5 years and technologies are doing huge steps every year. That's why people mostly keep the car for 5 years and then buy another one.

While depreciation is a significant consideration, assessing the resale value of the Tesla Model Y relative to gasoline vehicles is equally important. Factors such as the rapidly evolving electric vehicle market, technological advancements, and consumer preferences can influence resale values. Conducting market research and consulting industry experts can offer valuable insights into the expected resale value trajectory of the Model Y, enhancing the precision of the LCCA. A number of factors, such as the Tesla Model 3s popularity, technology, performance, and the 3 general market demand for electric vehicles affects its resale value.

Overall, the Tesla Model 3s strong brand reputation, cutting edge technology, and high demand in the electric vehicle market suggest that it may retain its value well compared to conventional gasoline-powered vehicles, even though resale value can vary depending on individual factors like mileage,

condition, and geographic location. When making selections about what to buy or sell, it's crucial for both buyers and sellers to investigate current market trends and take into account particular elements that affect resale value.

Calculation of interest rate. Expected Inflation - 3.5% Tesla Model Y: Discounted factor/cost of capital - 5.8% Tesla Model 3: Discounted factor/cost of capital- 5.8% Common discount rates used in financial analyses include the cost of capital, the company's weighted average cost of capital, or a risk-adjusted rate of return. We ensure that the selected discount rate reflects current borrowing costs and investment opportunities and consider factors such as inflation expectations.

Summary. Our analysis delves into the Life Cycle Cost of two iconic Tesla models: the 2023 Tesla Model Y and the 2023 Tesla Model 3. These vehicles represent Tesla's innovation and sustainability ethos, captivating global attention with their features and design. Selected for their market recognition and contrasting features, the Model Y and Model 3 offer valuable insights into ownership costs, including depreciation, maintenance, and resale values. We focus on energy consumption, maintenance, insurance, depreciation, taxes, and residual values over a 5-year timeframe, aligning with typical ownership periods and technological advancements. In our assessment, we integrate expected inflation rates and discounted factors to determine the cost of capital, ensuring alignment with current market conditions.

By providing this analysis, we aim to inform stakeholders' decision-making, promoting the adoption of electric vehicles and sustainable transportation practices.

References

1. Tesla Model 3 2023 facelift review: so much more than just a new face | Auto Express. *Auto Express*. URL: <https://www.autoexpress.co.uk/tesla/model-3/100317/tesla-model-3-2023-facelift-review-so-much-more-just-new-face> (date of access: 15.05.2024)
2. European Commission. (2019). *The European Green Deal*. Brussels, Belgium.
3. International Energy Agency. (2020). *Global EV Outlook 2020*. Paris, France.
4. Tesla Model Y Depreciation. *CarEdge | Buy, Sell, and Protect New & Used Cars - CarEdge*. URL: <https://caredge.com/tesla/model-y/depreciation> (date of access: 15.05.2024)
5. Rathi, P. (2023). Is Tesla Model Y Worth the Investment? Tesla Model Y Maintenance Cost - *Vehiclesuggest*. *Vehiclesuggest*. URL: <https://www.vehiclesuggest.com/tesla-model-y-maintenance-cost> (date of access: 15.05.2024).
6. U.S. Bureau of Labor Statistics (2023). *CPI Home : U.S. Bureau of Labor Statistics*. Washington, US.

Баліна Олена Іванівна,
*к.т.н., доцент кафедри інформаційних технологій проектування і
прикладної математики,
Київський національний університет будівництва і архітектури, Київ
ORCID ID: 0000-0001-6925-0794*

Безклубенко Ірина Сергіївна,
*к.т.н., доцент кафедри інформаційних технологій проектування і
прикладної математики,
Київський національний університет будівництва і архітектури, Київ
ORCID ID: 0000-0002-9149-4178*

Буценко Юрій Павлович,
*к.фіз.-мат.н., доцент кафедри математичного аналізу та теорії
ймовірностей,
Національний технічний університет «Київський політехнічний інститут»,
Київ
ORCID ID: 0000-0003-4806-9587*

ОСОБЛИВОСТІ ЗАБЕЗПЕЧЕННЯ СТАБІЛЬНОГО ФУНКЦІОНУВАННЯ ТЕХНОЛОГІЧНИХ КЛАСТЕРІВ В УМОВАХ ВОЄННОГО СТАНУ

Наразі технологічні кластери є однією з найбільш розповсюджених структур серед складних технічних систем. До них належать, наприклад, такі різноманітні об'єкти як групи компаній та суперкомп'ютери. Традиційне економічне розуміння кластеру як взаємозамінюваного елемента самодостатньої локалізованої сфери виробництва та послуг певного напрямку вказує на важливість дослідження та подальшої оптимізації надійніших характеристик його елементів та відповідних внутрішніх зв'язків, що набуває особливого значення в умовах воєнного стану. Зазначимо, що взаємозамінюваність кластерів означає не тільки високий рівень конкуренції між ними, але й підвищену стійкість національної економіки у цілому, у той же час конкурентоспроможність (тобто, за вищезгаданих особливих обставин, доцільність існування, яке вимагає, серед іншого, істотних зусиль та задіяних ресурсів з боку держави) окремого кластера може бути досягнута лише при гарантовано високій ефективності його діяльності [1]. Остання ж може бути досягнута лише при стабільно високій надійності роботи кожної з ланок кластеру, класифікованих за сегментами галузі, у яких вони задіяні.

Метою роботи є створення математичних моделей функціонування технологічних кластерів, які дозволяти б підвищити ефективність та надійність їх функціонування передовсім у особливих умовах воєнного часу.

Для підвищення надійності функціонування кластерів можуть використовуватись, зрозуміло, такі методи, як їх оптимальне розміщення, захищеність всіх їх ланок, приховування інформації щодо їх диспозиції, логістики тощо. Безумовно, ефективним є й традиційний метод-підвищення якості обладнання та програмного забезпечення, але під час ведення бойових дій набувають особливого значення методи алгоритмічної та структурної надлишковості. В обох випадках розглядається діяльність системи “кластер-галузь” під впливом (випадкового) потоку подій, здатних порушити заплановану послідовність її операцій [2,3].

Алгоритмічна надлишковість для такої ситуації означає можливість використання альтернативних шляхів забезпечення функціонування кластеру або(та) відповідних сегментів обслуговуваної галузі- наприклад, зовнішніх ресурсів (імпорту) або ж резервів, які підпорядковані структурам вищих рівнів. У такому випадку визначається (невипадкова) послідовність моментів часу з якими пов'язуються відповідні опції, що можуть носити характер, наприклад, форвардних або ф'ючерських контрактів, у тому числі-з відкритою датою. Зазначимо, що, поряд із запропонованим алгоритмом, може використовуватись і алгоритмічна надлишковість, яка ґрунтується на можливості багаторазового повторення певної дії (реалізації деякого алгоритму, наприклад, запиту про можливість виконання певних замовлень, виконання процедури закупівель тощо) аж до досягнення бажаного результату, такий підхід є традиційним та добре відпрацьованим у мирний час , перш за все, у випадку закупок систем озброєння, але може бути успішно використаний і у воєнний часадках.

Структурна ж надлишковість означає наявність дублюючих ланок у контурах дослідження (створення незалежних груп дослідників), розробки (паралельна діяльність груп розробників), планування(вироблення альтернативних програм діяльності кластера для кожного із можливих сценаріїв), виробництва (створення резервних виробничих потужностей), логістики (аналіз доступних шляхів надійного забезпечення ресурсами та надання замовникам належних товарів та послуг). Також до задач, які вирішуються методами структурної надлишковості, належать задачі фінансового забезпечення діяльності кластеру, у тому числі уникнення касових розривів, диверсифікації, виявлення та використання тимчасово не задіяних ресурсів .

ринциповим моментом створення математичної моделі стабільного функціонування кластеру є побудова вкладеного ланцюга Маркова, що описує зміни режимів його функціонування під впливом зовнішніх та внутрішніх факторів. Статистичні дослідження дозволяють, у кожному конкретному випадку, встановлювати параметри ризиків (як зовнішніх, так і внутрішніх), що пов'язані з діяльністю кластера. Це робить можливою постановку та розгляд оптимізаційних задач які стосуються

досягнення встановленого рівня надійності системи при мінімальних капіталовкладеннях та прийняттого рівня надійності при фіксованих капіталовкладеннях. У випадку використання алгоритмічної надлишковості розглядаються як традиційні методи паралельних реалізацій, так і методи, пов'язані з використанням альтернативних програмних (управлінських) рішень. При використанні структурної надлишковості реалізуються різні варіанти мажоритарних процедур:

- просте "голосування" елементів кластеру;
- "голосування" з вибуванням елементів відносно низької ефективності (надійності);
- "голосування" з розділенням на групи.

В усіх випадках принциповим є розгляд системи у динаміці з незнижуваним коефіцієнтом готовності протягом визначеного періоду часу.

У роботі пропонуються підходи до створення математичних моделей, які можуть знайти застосування при створенні технологічних кластерів, стійких до зовнішніх впливів у воєнний час.

Список використаних джерел

1. Shinkevich A.I.,Lubnina A.A.,Chikisheva N.M.,Simonova L.M.,Alenina E.E.,Khrustalev B.B.,Sadykova R.Sh.,Kharisova R.R.Innovative Forms of Production Organisation in the Context of High-tech Meso-economic Systems Sustainable Development./International Review of Management and Marketing,2016,6(52).-P.219-224.

2. Egeta S.,Katte I.,Jinno E.Latest Cluster System Technology./ NEC TechnicalJournal.Vol.2,No.1/2007.-P.30-33.

3. Tong, T.; Zainudin, N.B.;Yan, J.; Rahman, A.A. The Impact of Industry Clusters on the Performance of High Technology Small and Middle Size Enterprises/Sustainability 2023, 15, 9333.

Боровик Дмитро Олегович,
магістр з комп'ютерних наук,
Хмельницький національний університет
ORCID ID 0000-0003-4715-0658

Боровик Людмила Володимирівна,
доктор педагогічних наук, професор,
завідувач кафедри загальнонаукових та інженерних дисциплін,
Національна академія Державної прикордонної служби України
імені Богдана Хмельницького
ORCID ID 0000-0003-2949-2187

Голубович Володимир Євгенович,
студент,
Хмельницький національний університет

АКТУАЛЬНІСТЬ І ПОСТАНОВКА ЗАДАЧІ ОПТИМІЗАЦІЇ РЕЖИМІВ ФУНКЦІОНУВАННЯ МОНІТОРИНГОВИХ ЕЛЕМЕНТІВ СИСТЕМИ ОПТИКО- ЕЛЕКТРОННОГО СПОСТЕРЕЖЕННЯ

Надійна охорона кордонів будь-якої держави є актуальним завданням, вирішення якого на цей час неможливе без застосування ефективного інженерного обладнання. До цього обладнання, зокрема, належать новітні технічні засоби, такі як радіолокаційні, тепловізійні та відео засоби спостереження. Разом з відповідним комунікаційним обладнанням дані засоби дозволяють утворювати системи оптико-електронного спостереження (СОЕС), які є основою для формування інтелектуальної охорони кордону. Проте на ефективність використання таких систем суттєво впливають особливості їх функціональної і структурної побудови [1-4].

Використання при вирішенні задач структурної оптимізації систем спостереження показника ефективності, який орієнтований на оцінку їх функціонування по всій площі ділянки кордону, не в усіх випадках є раціональним. У більшості випадків для ефективно організації охорони кордону актуальним завданням є забезпечення максимально ефективного моніторингу периметру ділянки, а у випадку його порушення – усієї площі, що обмежена зазначеним периметром. Тому важливим є завдання встановлення показника ефективності моніторингу периметру ділянки кордону (роботи системи спостереження).

Функціонування елементів СОЕС у багатьох випадках відбувається в умовах обмежень щодо використання електроживлення. Такі обмеження визначають потребу у раціональному виборі режиму використання окремих типів засобів спостереження з метою забезпечення у відповідних погодних і кліматичних умовах ефективного спостереження. Недосконалість науково-методичного апарату в галузі оптимізації функціонування СОЕС визначає актуальність даного дослідження.

Отже, актуальним науковим завданням є розробка методики оптимізації функціонування СОЕС за рахунок раціонального вибору режиму використання різних типів засобів спостереження відповідно до погодних і кліматичних умов.

Опрацювання зазначеної методики передбачає вирішення задачі максимізації ефективності функціонування СОЕС протягом досліджуваного періоду щодо виявлення факту порушення периметру ділянки кордону при обмеженнях стосовно енергоспоживання моніторингових елементів системи. Запропонований показник ефективності функціонування системи дозволяє оцінити неможливість неконтрольованого перетину порушником периметру ділянки, що охороняється. Особливістю даної методики є забезпечення за рахунок незначного зниження ефективності спостереження у порівнянні з варіантом, коли задіяні всі типи засобів спостереження, суттєвого зниження енергоспоживання.

Постановка зазначеної задачі може бути такою.

Нехай СОЕС складається з певної кількості веж спостереження, місце розташування яких стаціонарне та для досліджуваної задачі оптимізоване [1-4]. На кожній вежі є певна кількість типів засобів спостереження. Ефективність засобів спостереження різна в залежності від умов застосування. До числа умов застосування відносяться погодні умови та час доби.

Параметрами, які застосовуються в задачі є:

- множина погодних умов;
- період доби;
- потужність споживання електроенергії певним типом засобів спостереження в фіксований момент часу;
- кількість засобів спостереження певного типу, що функціонують у СОЕС у фіксований момент часу;
- потужність спожитої електроенергії активними типами засобів спостереження СОЕС протягом досліджуваного періоду часу;
- максимально допустима межа потужності спожитої електроенергії активними типами засобів спостереження СОЕС протягом досліджуваного періоду часу;
- ефективність СОЕС протягом досліджуваного періоду часу щодо виявлення факту порушення периметру ділянки кордону;
- мінімально допустима межа ефективності СОЕС протягом досліджуваного періоду часу;
- ефективність СОЕС у фіксований момент часу, який характеризується конкретними погодними умовами та періодом доби при застосуванні певних засобів спостереження або їх сукупностей;
- момент початку періоду часу.

Окремі типи засобів спостереження на вежах можуть функціонувати незалежно один від одного та незалежно від того, які типи засобів функціонують на інших вежах.

На початковому етапі дослідження можна вважати, що у фіксований

момент часу на всіх вежах функціонують одні і ті ж типи засобів спостереження.

Зважаючи на те, що досліджуваний період часу може бути таким, що частково настав, або таким, що цілком відбудеться в майбутньому, для встановлення ефективності функціонування СОЕС можна застосовувати значення погодних умов, які визначаються з сервісу прогнозу погоди.

Задача полягає у визначенні для досліджуваного періоду часу із урахуванням значень погодних умов, які визначаються з сервісу прогнозу погоди та характерні для періоду часу, сукупності тих типів засобів спостереження на вежах СОЕС, які забезпечать максимізацію ефективності функціонування СОЕС при обмеженнях щодо ефективності та спожитої потужності засобів спостереження.

Розв'язання цієї задачі забезпечує можливість планування режимів роботи моніторингових елементів СОЕС на період часу, а також (за необхідності) корегування зазначених режимів, якщо проміжок часу достатньо великий, або дані сервісу прогнозу погоди недостатньо точні, чи достатньо точні лише на невеликих проміжках часу.

Використання зазначеної методики може дозволити відповідно до погодних та інших умов функціонування СОЕС раціонально обирати режим роботи моніторингових елементів системи з метою зниження енергоспоживання. Можливим подальшим напрямом удосконалення методики є розгляд варіантів не однакового вибору типів засобів спостереження на всіх вежах системи.

Список використаних джерел

1. Шинкарук О. М., Боровик О. В., Боровик Л. В., Дармороз М. М. Програмно-алгоритмічне забезпечення удосконалення системи оптико-електронного спостереження за рахунок оптимізації функціональних компонент. *Збірник наукових праць Військового інституту Київського національного університету імені Тараса Шевченка*. Вип. № 53. Київ: ВІКНУ, 2016. С. 135–148.

2. Боровик О. В., Собченко В. А., Дармороз М. М., Барчук Д. О. Програмно-алгоритмічна реалізація методу геомодельювання функціонування системи оптико-електронного спостереження. *Збірник наукових праць № 1 (71). Серія: Військові та технічні науки*. Хмельницький: Вид. НАДПСУ, 2017. С. 346–357.

3. Рачок Р. В., Боровик О. В., Боровик Л. В. Структурна оптимізація системи оптико-електронного спостереження. *Радіоелектроніка, інформатика, управління (PIU)*. Вип. № 4(43). Запоріжжя: ЗНТУ, 2017. С. 151–161.

4. Рачок Р. В., Боровик О. В., Боровик Л. В. Методика ефективного розміщення різнотипних елементів складної системи спостереження. *Радіоелектроніка, інформатика, управління (PIU)*. Вип. № 3(50). Запоріжжя: ЗНТУ, 2019. С. 123–130.

Дегтяр Наталія Олегівна,
науковий співробітник відділу випробувань,
Державний науково-дослідний інститут МВС України
ORDIC ID: 0009-0007-2844-9001

АКТУАЛЬНІ ПРОБЛЕМИ ПРОГРАМИ РОБІТ З НАЦІОНАЛЬНОЇ СТАНДАРТИЗАЦІЇ

Національна стандартизація є ключовим елементом економічного та технологічного розвитку країни. Вона забезпечує єдність вимог до продукції, процесів та послуг, що сприяє підвищенню якості та конкурентоспроможності на світовому ринку.

Сьогодні про аналізуємо аспекти і проблеми формування програми робіт з національної стандартизації, а також шляхи для їх вирішення.

Правові та організаційні засади стандартизації в Україні встановлює Закон України «Про стандартизацію» від 05.06.2014 № 1315-VII. Центральний орган виконавчої влади у сфері стандартизації організовує, координує та проводить діяльність щодо розроблення, схвалення, прийняття, перегляду, зміни, розповсюдження національних стандартів відповідно до законодавства. Національний орган стандартизації представляє Україну в міжнародних та регіональних організаціях із стандартизації.

Відповідно до статті 19 Закону України «Про стандартизацію» Національний орган стандартизації готує програму робіт з національної стандартизації до якої включаються роботи з розроблення, перегляду, скасування національних стандартів, кодексів усталеної практики та змін до них. Повідомлення про оприлюднення програми робіт з національної стандартизації публікуються в офіційному друкованому виданні національного органу стандартизації та не пізніше п'яти робочих днів з дня оприлюднення програми розміщуються на офіційному веб сайті. Після оприлюднення програми робіт з національної стандартизації національний орган стандартизації повинен повідомити про це відповідні міжнародні чи регіональні організації стандартизації, членом яких він є, з використанням їх форми звітності.[1]

Наказом від 31.05.2024 № 190 було затверджено програму робіт з національної стандартизації на 2024 рік, яку розміщено на офіційному сайті ДП «УкрНДНЦ».[2]

Формування та моніторинг програми національної стандартизації має ряд проблем.

Для внесення пропозицій щодо розробки національних стандартів до програми робіт з національної стандартизації технічні комітети мають оформити пакет документів та визначити джерело фінансування.[3] Відповідно до статті 28 Закону України «Про стандартизацію» джерелами фінансування робіт з національної стандартизації можуть виступати:

- 1) кошти Державного бюджету України;
- 2) кошти, передбачені на виконання програм і проектів;
- 3) власні та залучені кошти суб'єктів господарювання;
- 4) інші не заборонені законодавством джерела фінансування.¹

У програмі робіт з національної стандартизації наявні документи фінансування розроблення яких з тих чи інших причин стало неможливим і розроблення припинилося. Задля мінімізації кількості таких тем у програмі відповідно до пункту 5.4 ДСТУ 1.8:2022 під час проведення робіт з національної стандартизації враховують строк розроблення проектів національних НД, який не перевищуватиме п'яти років від дати надходження пропозиції.

З іншого боку очевидно є проблема небажання бізнесу долучатися до фінансування розроблення національних стандартів. Незважаючи на незначну частку малого і середнього підприємництва у фінансуванні розроблення стандартів цей рівень лишається низьким. У таблиці 1 наведено дані обсягів фінансування розроблення стандартів.

Таблиця 1.

Обсяги фінансування розроблення стандартів у 2022–2024 роках

Джерело фінансування	2022	2023	2024
МСП	2754	42636	898
ЦОВ	1759	2411	1118

Як ми бачимо, у 2022 році кількість стандартів, розроблення яких профінансовано за рахунок МСП незначною мірою перевищує кількість стандартів, які фінансувалися за рахунок ЦОВ.

Велика кількість стандартів, які фінансувалися за рахунок МСП у 2023 році обумовлено пакетним прийняттям європейських стандартів, які фінансувалися за рахунок Державного підприємства «Український науково-дослідний і навчальний центр проблем стандартизації, сертифікації та якості».

У 2024 році кількість стандартів, профінансованих за рахунок МСП є меншою ніж за рахунок ЦОВ.

Для заохочення МСП до участі у фінансуванні робіт зі стандартизації НОС необхідно проводити тематичні бізнес-зустрічі для роз'яснення системи національної стандартизації, зокрема розроблення стандартів.

Для удосконалення якості нормативних документів, необхідно залучати до розроблення учасників, які беруть участь у виробництві продукції або до процесів, яких стосується конкретний стандарт.

Дуже часто розроблення стандартів, зупиняється через втрату організацією можливості фінансувати розроблення нормативного

документа. У цьому випадку заінтересовані сторони можуть знайти нове джерело фінансування або ж припинити розроблення.

За умови припинення розроблення стандарта технічний комітет стандартизації повинен подати відповідні відомості до НОС для внесення їх до програми робіт.

Формування програми робіт з національної стандартизації в Україні стикається з низкою проблем, які уповільнюють цей процес та впливають на ефективність стандартизації. Причиною недостатнього фінансування є обмеженість державного бюджету: бюджетні кошти, виділені на стандартизацію, часто не відповідають реальним потребам. Недостатнє залучення приватного сектору: приватні підприємства не завжди готові інвестувати в стандартизацію, особливо якщо не бачать безпосередніх економічних вигод від цього. Низька якість розроблених стандартів: Недостатнє фінансування призводить до того, що часто використовуються застарілі методики та підходи. Причиною відсутності кваліфікованих кадрів є недостатній рівень освіти та підготовки. Причиною низького рівня інтеграції з міжнародними стандартами є інституційні бар'єри та економічні та політичні чинники. Причиною бюрократичних перепон є складні та тривалі процедури: бюрократичні процедури в процесі розробки та затвердження стандартів часто займають багато часу. Надмірне регулювання: наявність великої кількості нормативних актів, які регулюють стандартизацію, може заплутати та затримати процес. Проблеми, з якими стикається процес формування програми робіт з національної стандартизації в Україні, мають комплексний характер. Вони включають недостатнє фінансування, відсутність кваліфікованих кадрів, низький рівень інтеграції з міжнародними стандартами та бюрократичні перепони. Вирішення цих проблем вимагає системного підходу, який включає збільшення фінансування, поліпшення підготовки фахівців, спрощення бюрократичних процедур та активізацію міжнародного співробітництва. Це сприятиме підвищенню ефективності національної стандартизації та покращенню конкурентоспроможності українських товарів і послуг на світовому ринку.

Дерега Олена Олександрівна,
кандидат технічних наук, доцент,
доцент кафедри інженерної механіки та комп'ютерного проектування,
Таврійський державний агротехнологічний університет
імені Дмитра Моторного
ORCID ID: 0000-0003-2652-9853

МОЖЛИВОСТІ AUTODESK INVENTOR ДЛЯ ВІЗУАЛІЗАЦІЇ

Потреба у забезпеченні безперервності навчального процесу, безпеки дослідників, а також адаптації освітніх методик до нових реалій є критично важливою. В умовах воєнного стану фізична присутність в лабораторіях або здійснення польових досліджень може бути небезпечною або неможливою. Використання онлайн-платформ і сучасних технологій проектування дозволяє забезпечити безперервність роботи. Технології розробки машин і механізмів передбачають обов'язкове тривимірне моделювання їх деталей. Це дозволяє не тільки провести візуалізацію, але також швидко і з високим ступенем точності визначити самі різні параметри і характеристики виробів [1, с. 83].

Використання Autodesk Inventor може значно допомогти в забезпеченні безперервності навчання та підвищенні якості освіти. Технології компанії Autodesk Inc. успішно використовуються для візуалізації, моделювання і аналізу поведінки конструкцій на ранніх стадіях проектування і дозволяють побачити модель на екрані. Залучення інструментів для спільної роботи над проектами в реальному часі дозволяє здобувачам та викладачам працювати разом, навіть перебуваючи в різних місцях.

Autodesk Inventor дозволяє проектувати та моделювати різноманітну техніку, включаючи транспортні засоби, зброю, та інші системи; створювати детальні тривимірні моделі будь-якої техніки з високою точністю. Також це потужний інструмент для проектування складних систем, що складаються з багатьох компонентів, із врахуванням їхньої взаємодії. Засоби для тривимірного механічного проектування надають майбутнім фахівцям широкий спектр можливостей для створення, аналізу та виробництва високоякісних продуктів.

Вбудований у Autodesk Inventor потужний модуль візуалізації та анімації Autodesk Inventor Studio дозволяє створювати фотореалістичні зображення та анімації своїх моделей. Це середовище надає інструменти для створення високоякісних рендерів, що використовуються для презентацій, маркетингу та технічної документації. Інженери часто використовують Autodesk Inventor для проектування широкого спектра деталей машин. Проектування зубчастих коліс є важливою задачею для багатьох інженерів та дизайнерів. Програмне забезпечення надає потужні

інструменти для створення точних та ефективних зубчастих передач, а інструменти Inventor Studio містять різні команди для візуалізації та анімації цих передач.

Для створених в Inventor 3D-моделей вибираються відповідні матеріали та накладаються текстури. Налаштування сцени здійснюється додаванням та налаштуванням різних типів освітлення, включаючи точкове світло, направлене світло, та навколишнє світло. Регулюванням інтенсивності та кольору освітлення досягається бажаний ефект зображення. Ще одна зручна функція програми - можливість додавання камер у сцену для визначення точок огляду (рис. 1).



Рисунок 1. Налаштування камери для моделі зубчастого колеса

Після створення камер їх параметри, такі як положення, орієнтація, фокусна відстань, поле зору тощо потребують регулювання. Можна активувати команду візуалізації, не покращуючи геометрію, отриману безпосередньо з деталей та збірок Autodesk Inventor, або ж призначити стилі освітлення та точки огляду камери, що покращують якість сприйняття та створюють відчуття масштабу чи простору під час візуалізації [2]. Зберегти зображення можна у потрібному форматі.

Для якісного зображення встановлюється роздільна здатність зображення або відео, вибирається рівень якості рендеру. Основні переваги використання Inventor Studio: фотореалістичність (можливість створення високоякісних рендерів, що наближаються до фотографічної якості), інтерактивність (зручні інструменти для налаштування та попереднього перегляду сцени в реальному часі), презентація та маркетинг (створення привабливих візуалізацій та анімацій для демонстрації дизайну), документування (підвищення якості технічної документації за рахунок включення високоякісних зображень та анімацій).

Наукові дослідження в умовах воєнного стану стикаються з численними викликами, які потребують інноваційних підходів та адаптації. Використання дистанційних методів, таких як комп'ютерне

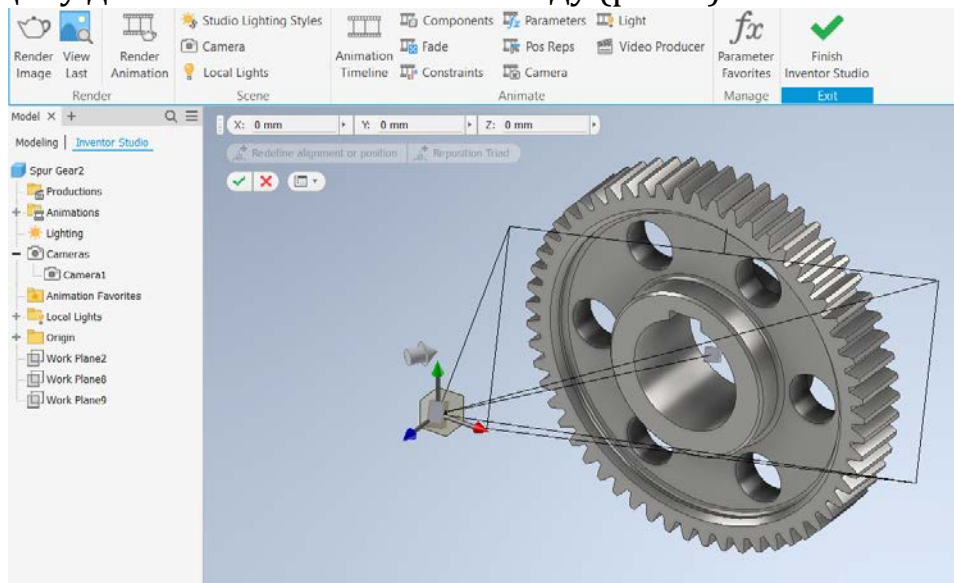
моделювання, віртуальні зображення може стати потужним інструментом у забезпеченні безперервності досліджень, доступних онлайн.

Список використаних джерел

1. Водяницький І.О., Дереза О.О. Моделювання механічних передач. *Технічне забезпечення інноваційних технологій в агропромисловому комплексі*: матеріали I Міжнар. наук.-практ. Інтернет-конф., 01-24 квіт. 2020 р. Мелітополь: ТДАТУ, 2020. С. 83-86.

2. Середовище Inventor Studio для візуалізації та анімації. URL: <https://help.autodesk.com/view/INVNTOR/2024/RUS/?guid=GUID-7E605E33-12BA-44E6-A535-B1EE0268C37C> (дата звернення 15.05.2024).

Коваленко Світлана Андріївна,
*аспірантка кафедри прикладної механіки
та технологій захисту навколишнього середовища
Національний університет цивільного захисту України
ORCID ID: 0000-0003-2323-0856*

Пономаренко Роман Володимирович,
*доктор технічних наук, професор,
начальник факультету оперативно-рятувальних сил
Національний університет цивільного захисту України
ORCID ID: 0000-0001-8445-8251*

ВПЛИВ ЛІВИХ ПРИТОК НА ЕКОЛОГІЧНИЙ СТАН РІЧКИ ДНІПРО

Якість води річок визначається сукупністю факторів, зокрема досить важливу роль відіграє екологічний стан приток. Притоки можуть принести до основної річки додатковий вміст забруднювачів, які накопичуються та впливають на неї. Забруднення поверхневих водних об'єктів призводить до серйозних гідрологічних та біологічних наслідків, таких як зміна рівня води, швидкості течії, ерозія берегів, негативний вплив на флору та фауну водойм, евтрофікації тощо [1 – 3].

Для аналізу впливу лівих приток Дніпра на його екологічний стан було розраховано зміни вмісту основних забруднювачів (іони амонію, нітрати, сульфати, хлориди) в основній річці після впадання у неї притоки за допомогою формули (1):

$$C_j = \frac{(C_{inp} \cdot Q_{np} + C_{дд} \cdot Q_{д})}{(Q_{np} + Q_{д})}, \quad (1)$$

де C_{inp} – середньорічна концентрація i -ої забруднюючої речовини у притоці;
 Q_{np} – середньорічна витрата води притоки; $C_{дд}$ – середньорічна концентрація i -ої забруднюючої речовини у Дніпрі; $Q_{д}$ – середньорічна витрата води Дніпра поблизу гирла притоки.

Отримані дані підтверджують вплив лівих приток Дніпра на його екологічний стан у 2020 році. Від притоки Десна по показникам іони амонію забруднення становить 0,0285 мг/дм³, що складає 7,27 %, нітрати – 0,3643 мг/дм³ (11,51 %), та хлориди – 1,2631 мг/дм³ (7,70%); вплив від притоки Сула по показникам іони амонію становить 0,1001 мг/дм³ (28,34%), нітрати – 0,3171 мг/дм³ (18,50%), сульфати – 4,2301 мг/дм³ (10,08%), хлориди – 10,2742 мг/дм³ (49,99%); вплив притоки Псел становить по показникам іони амонію 0,0826 мг/дм³ (17,12%), нітрати – 0,0708 мг/дм³ (14,12%), сульфати – 6,9754 мг/дм³ (16,62%), хлориди –

3,9428 мг/дм³ (17,21%); вплив притоки Ворскла становить по показникам іони амонію становить 0,0804 мг/дм³ (17,31%), нітрати – 0,2381 мг/дм³ (8,24%), хлориди – 2,5876 мг/дм³ (10,03%); а вплив притоки Самара становить по показникам іони амонію – 0,0739 мг/дм³ (17,24%), нітрати – 0,4165 мг/дм³ (17,26%), сульфати – 14,0771 мг/дм³ (17,50%), а хлориди – 7,9961 мг/дм³ (18,03%).

Отримані результати дають можливість стверджувати, що якість води досліджуваних лівих приток, а саме Десна, Сула, Псел, Ворскла та Самара впливають на екологічний стан Дніпра, тому є необхідність розробки та впровадження надійної та ефективної математичної моделі прогнозування екологічного стану поверхневих водних об'єктів.

Список використаних джерел

1. Ponomarenko R., Plyatsuk L., Hurets L., Polkovnychenko D., Grigorenko N., Sherstiuk M., Miakaiev O. Determining the Effect of Anthropogenic Loading on the Environmental State of a Surface Source of Water Supply. Eastern-European Journal of Enterprise Technologies. 3/10 (105). 2020. С. 54 – 62.
<https://doi.org/10.15587/1729-4061.2020.206125>

2. Визначення екологічного стану головного джерела водопостачання України / Пономаренко Р. В., Пляцук Л. Д., Третьяков О. В., Ковальов А. П. Техногенно-екологічна безпека. 2020. № 6(2/2019). С. 69–77.
<https://doi.org/10.5281/zenodo.3559035>

3. Genotoxicity of source, treated and distributed water from four drinking water treatment plants supplied by surface water in Sardinia, Italy / Feretti D. et al. Environmental research. 2020. Vol. 183. P. 1–9.
<https://doi.org/10.1016/j.envres.2020.109385>

Кондратенко Олександр,
доктор технічних наук, доцент, доцент кафедри прикладної механіки та технологій захисту навколишнього середовища
факультету техногенно-екологічної безпеки,
Національний університет цивільного захисту України ДСНС України
ORCID 0000-0001-9687-0454

Половян Ганна,
курсантка 2-курсу спеціальності 263 «Цивільна безпека»
факультету цивільного захисту,
Національний університет цивільного захисту України ДСНС України

Швед Ганна,
курсантка 2-курсу спеціальності 261 «Пожежна безпека»
факультету пожежної безпеки,
Національний університет цивільного захисту України ДСНС України

Терещенко Юрій,
курсант 2-курсу спеціальності 261 «Пожежна безпека»
факультету оперативно-рятувальних сил,
Національний університет цивільного захисту України ДСНС України

Мірошниченко Давид,
курсант 2-курсу спеціальності 261 «Пожежна безпека»
факультету пожежної безпеки,
Національний університет цивільного захисту України ДСНС України

ОЦІНКА ВИКИДІВ ПАРІВ ТЕХНІЧНИХ ЛЕГКОЗАЙМИСТИХ РІДИН, СПРИЧИНЕНОГО ПРОЯВАМИ ЯВИЩ ВЕЛИКОГО ТА МАЛОГО ДИХАННЯ РЕЗЕРВУАРІВ НАФТОБАЗИ

У дослідженні розрахунковим шляхом за вдосконаленими методиками на основі отриманого набору вихідних даних на прикладі нафтобази Харківська ТОВ «ТАТНЄФТЬ-УКРАЇНА» (м. Харків) визначено, проілюстровано та описано розподіли значень масових годинних викидів парів технічних горючих рідин (ТГР) з резервуарів нафтосховища $G(RB)$ у кг/год та коефіцієнта вагомості цього чинника екобезпеки $A(RB)$. При цьому величина $G(RB)$ є сумою значень масових годинних викидів парів ТГР – дизпалива, бензину, моторної оливи та етилового спирту, спричинених проявами явищ великого дихання $G(SB)$ і малого дихання $G(IB)$ резервуарів.

Значення вагового коефіцієнта $A(RB)$ пропонується визначати як усереднене по області режимів роботи дизеля 2Ч10.5/12 значення вагового коефіцієнта паливної складової $A_{fuel} = 38,4$ комплексного паливно-екологічного критерію проф. І. Парсаданова K_{fe} , отримане в монографії [1].

Розподіл величин значень $G(SB)$ в області режимів роботи

автотракторного дизеля 2Ч10.5/12 наведено на рис. 1 ($G(ІВ) = 0,0012$ кг/год = const). Розподіл величин значень $G(RB)$, $G(SB)$ та $G(ІВ)$ по режимах стандартизованого стаціонарного випробувального циклу ESC (Правила ЄЕК ООН № 49) для автотракторного дизеля 2Ч10.5/12 також показано на рис. 2.



Рисунок 1. Розподіл величин значень $G(SB)$ по області режимів роботи автотракторного дизеля 2Ч10,5/12



Рисунок 2. Розподіл величин значень $G(RB)$, $G(SB)$ та $G(ІВ)$ по режимах випробувального циклу ESC для автотракторного дизеля 2Ч10,5/12

Список використаних джерел

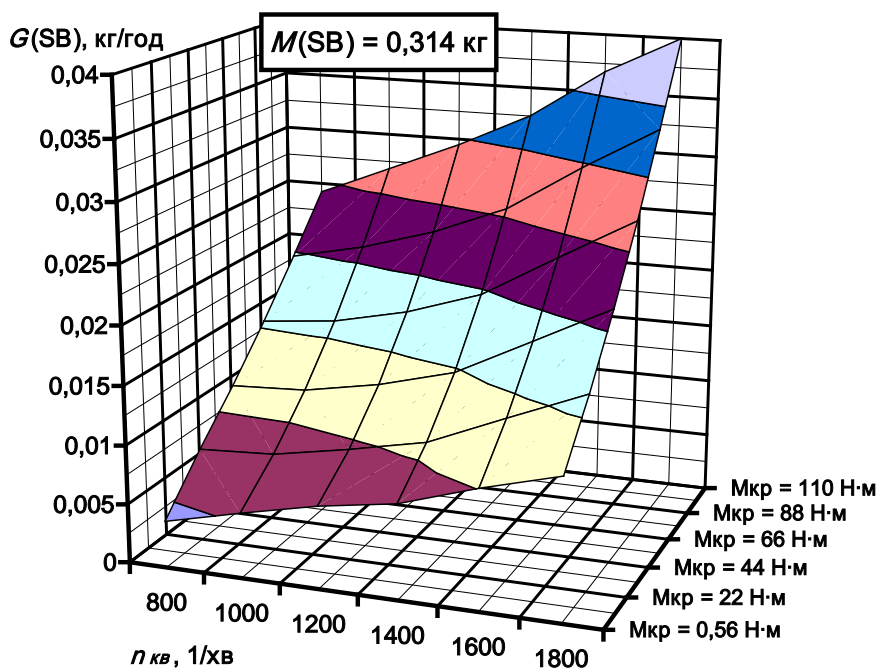
1. Kondratenko O.M. (2019). Metrological aspects of complex criteria-based assessment of ecological safety level of exploitation of reciprocating engines of power plants : Monograph. Kharkiv. Publ. Style-Izdat. 532 p.

Корнійко Станіслав Миколайович,
кандидат юридичних наук, старший науковий співробітник
другого науково-дослідного відділу
науково-дослідної лабораторії криміналістичної та спеціальної техніки,
Державний науково-дослідний інститут МВС України,
ORCID ID: 0000-0003-1266-8166

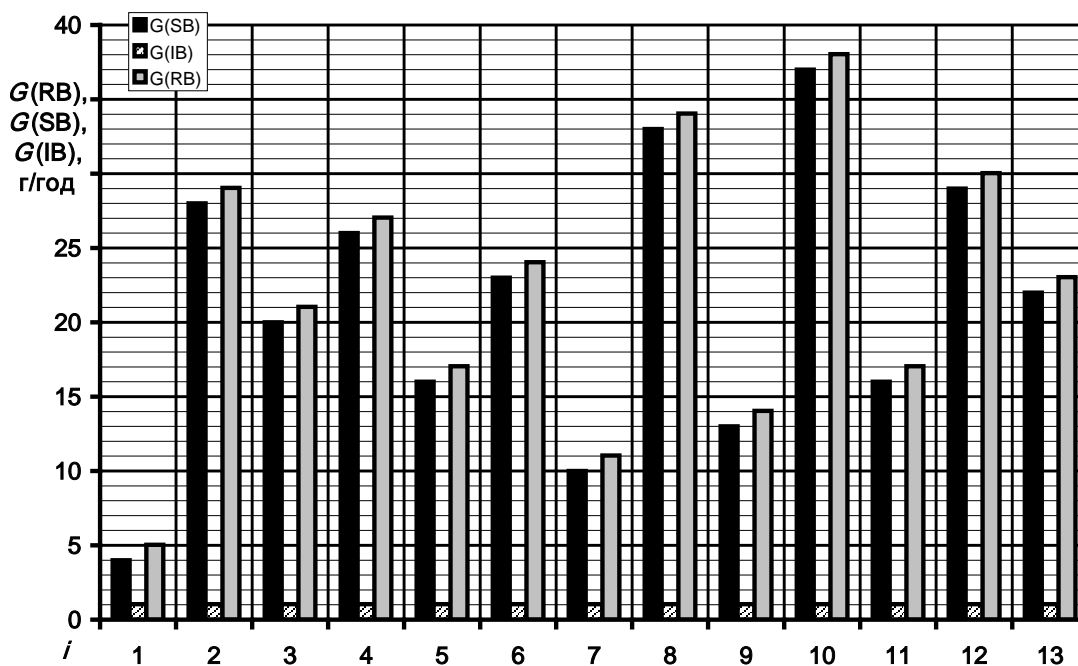
РОЗПІЗНАВАННЯ ДІПФЕЙКІВ

Під час широкомасштабного вторгнення російських окупантів до України ще більшого поширення набуло таке явище, як використання діпфейків у медійному просторі з метою впливу на суспільну свідомість.

Назва «діпфейк» (англійською DeepFake) походить від поєднання інших англійських слів – *Deep Learning* та *Fakes*. У буквальному перекладі це означає «глибоке навчання» та «підробка, дезінформація» [1].

Діпфейк – це, по суті, термін, який описує аудіо- та відеоматеріали, створені за допомогою штучного інтелекту, точніше, машинного навчання:

- заміна обличчя (коли обличчя однієї людини замінюється іншою);
- синхронізація губ (коли рот людини, що говорить, можна налаштувати на доріжку, що відрізняється від оригіналу);
- клонування голосу – коли голос «копіюється», щоб змусити цей голос говорити.

У 2021 році стало відомо про перший кіберзлочин з використанням діпфейку. Менеджер одного гонконгського банку отримав дзвінок, в якому голосом керівника йому наказали здійснити трансфер на 35 млн. доларів. Фактично, голос керівника був украдений (замінений) [2].

Багато українців добре пам'ятають, як у червні 2022-го року зловмисник під виглядом мера Києва Віталія Кличка розмовляв у програмі «Zoom» із мерами Мадрида та Берліна, про що сам Кличко повідомив на своїй сторінці в Telegram [1].

Розпізнати медіапідробку може бути дійсно складно, проте можливо.

По-перше, важливо мислити критично. Необхідно постійно перевіряти інформацію, використовувати надійні джерела і не поширювати підозрілі дані.

По-друге, деякі ознаки діпфейків помітні візуально. Якщо ви подивитеся відео кадр за кадром, ви побачите наступне [1]:

- обличчя не завжди «перекривається» пропорційно тілу, а краї «маски» не скрізь гладкі;
- можуть бути дивні тіні біля очей або брів;
- неприродні відтінки кольору шкіри;
- окуляри та інші аксесуари можуть давати відблиск, що не відповідає загальній картині;
- у підроблених відеороликах волосся часто виглядає неприродно:

воно може бути «розмитим» або мати неправильну лінію росту;

- тіні від речей, що не вписуються в загальну картину;
- невідповідні вирази обличчя та рухи (особливо рухи очей).

По-третє, в інтернеті розміщено ряд ресурсів, розроблених небайдужими фахівцями, для роботи з діпфейками:

watchframebyframe.com – інструмент перевірки відео. Якщо у відео вносилися зміни, ви можете переглянути відеокадр за відеокадром і побачити різницю між двома кадрами.

digger-project.com/sharpen-your-senses – проект одного німецького агентства для виявлення діпфейків. Тут тренується ваша здатність бачити те, що вас цікавить. Система буде навчати вас доти, доки ви не навчитеся знаходити саме те місце, яке вам потрібно. Найважливіше в цьому ресурсі – це те, що він дозволяє тренувати слух, вловлювати діпфейк голоса – відрізнити фальшивий голос від справжнього.

detectfakes.media.mit.edu – інструмент, створений Массачусетським інститутом технологій, спрямований на тренування навички розпізнавання діпфейків. Цей ресурс тренує інтуїцію. Намагайтеся прислухатися до тону голосу людей, до пауз між фразами, придивитися до міміки.

<http://zinc.cse.buffalo.edu/ubmdfl/deep-o-meter> – один з небагатьох робочих автоматичних інструментів, які дозволяють виявляти діпфейки.

У 2020 році Microsoft оголосила про впровадження технології Microsoft Video Authenticator, яка аналізує зображення та відео для визначення їх достовірності [1].

Для позначення боротьби з діпфейками та фейками існує таке поняття як «факт-чекінг» (з англ. *Fact checking* – перевірка фактів) – це один з напрямків контролю за достовірністю медійної інформації. Перевірка фактів являє собою процес перевірки фактичної достовірності звітів і заяв, що викликають сумнів.

Згідно з українським виданням «tyzhden.ua» найавторитетнішими українськими фактчекінговими організаціями станом на 2020 рік були, зокрема, такі організації як: *VoxUkraine / Антологія Брехні від VoxCheck, StopFake, По той бік новин, БезБрехні, Детектор медіа, Інститут масової інформації, Інтерньюз-Україна, та Антологія Брехні* [3].

Під час війни, яку розпочала росія, ворог постійно розповсюджує дезінформацію в інтернеті, щоб дестабілізувати або залякати українців. При розміщенні діпфейків в інтернеті можуть бути використані також елементи звичайних текстових фейків, тому в Telegram-каналі Міністерства з питань реінтеграції тимчасово окупованих територій пояснили, як не стати жертвою дезінформації [4]:

1. Звертати увагу на заголовки. Якщо в рядку заголовка використовується більше одного знаку оклика, використовуються кольорові символи, такі як «100% інфа», «терміновий репост» тощо, – все це ознаки фейкових новин.

2. Оцінити емоції ведучого новин. Завдання цього типу новин – «вимкнути» раціональне сприйняття читача, тому надмірно емоційне забарвлення контенту може вказувати на його підробку.

3. Уважно перевірити URL-адресу та перевірити назву мультимедійного ресурсу. Часто створюються копії відомих сторінок і сайтів для поширення фейків та діпфейків.

4. Зробити правилом відсутність обмеження на критику опублікованої інформації. Мета фейкових новин – змусити людей повірити в них без сумніву.

5. Знайти першоджерело інформації, щоб дізнатися, чи транслюють це повідомлення інші ЗМІ в Україні та/або в усьому світі. Відсутність посилань або інших джерел – очевидна ознака того, що новини є фейковими.

6. Перевірити повідомлення та звернення, що розповсюджуються від імені влади, на офіційних сторінках державних установ.

7. Обмежити кількість каналів для отримання інформації. Звертатися до перевірених ЗМІ, відповідальних за опубліковану інформацію.

Боротьба з діпфейками – це завдання, яке стає все більш важливим у сучасному світі, а в Україні – ще й відіграє важливу роль у протидії пропаганді та інформаційно-психологічним операціям ворога. Шлях до боротьби з цим явищем буде складним, але він потрібен для забезпечення інформаційної безпеки та збереження довіри до медіа. Критичне мислення, розуміння природи діпфейків та вміння їх розпізнавати – це ключ до ефективної протидії цій проблемі.

Список використаних джерел

1. Що таке діпфейк і як його розпізнати. URL: <https://ua.hive-mind.community/blog/383,shho-take-dipfeik-i-yak-iogo-rozpiznati> (дата звернення: 23.04.2024).

2. Як розпізнати діпфейк: конспект вебінару Михайла Кольцова. URL: <https://www.jta.com.ua/knowledge-base/instrumenty-dlia-perevirky-dipfeykiv-konspekt-vebinaru-mykhayla-koltsova> (дата звернення: 23.04.2024).

3. Фактчекінг. URL: <https://uk.wikipedia.org/wiki/Фактчекінг> (дата звернення: 23.04.2024).

4. Захист від фейків: як перевірити правдивість інформації в інтернеті. URL: <https://zn.ua/ukr/practical-tips/zakhist-vid-fejkiv-jak-pereviriti-pravdivist-faktiv.html> (дата звернення: 23.04.2024).

Манукало В'ячеслав Олександрович,
*кандидат технічних наук, старший науковий співробітник,
завідувач сектору стандартизації,
Український гідрометеорологічний інститут
ДСНС України та НАН України
ORCID ID: 0000-0002-3214-6229*

Водоласков Валерій Павлович,
*кандидат географічних наук,
старший науковий співробітник сектору стандартизації,
Український гідрометеорологічний інститут
ДСНС України та НАН України
ORCID ID: 0009-0004-6920-3372*

Гальперіна Тетяна Олександрівна,
*молодший науковий співробітник сектору стандартизації,
Український гідрометеорологічний інститут
ДСНС України та НАН України
ORCID ID: 0009-0007-0200-9454*

Митник Тетяна Григорівна,
*науковий співробітник сектору стандартизації
Український гідрометеорологічний інститут
ДСНС України та НАН України*

Самойленко Наталія Анатоліївна,
*науковий співробітник сектору стандартизації,
Український гідрометеорологічний інститут
ДСНС України та НАН України
ORCID ID: 0009-0003-1314-8485*

НАЦІОНАЛЬНІ НОРМАТИВНІ ДОКУМЕНТИ У СФЕРІ ГІДРОМЕТЕОРОЛОГІЧНОЇ ДІЯЛЬНОСТІ: ІСТОРІЯ СТВОРЕННЯ ТА СУЧАСНИЙ СТАН

У абзаці 1 статті 1 Закону України «Про гідрометеорологічну діяльність» гідрометеорологічну діяльність визначено як «...діяльність національної гідрометеорологічної служби, інших юридичних осіб незалежно від форм власності та фізичних осіб, спрямовану на здійснення спостережень за гідрометеорологічними умовами, геофізичними процесами в атмосфері, аналізу й узагальнення отриманих даних, активних впливів на гідрометеорологічні процеси, забезпечення гідрометеорологічною інформацією, прогнозами і попередженнями про

небезпечні та стихійні гідрометеорологічні явища органів державної влади, органів місцевого самоврядування, населення, а також гідрометеорологічне обслуговування заінтересованих юридичних та фізичних осіб».

На гідрометеорологічну діяльність розповсюджується дія законодавства України, яке врегульовує питання розроблення та впровадження стандартів та інших нормативних документів. Важливою ділянкою роботи ДСНС України як центрального органу виконавчої влади, який реалізує державну політику у цій сфері, є організація розроблення відповідних національних стандартів, настанов, правил, технічних умов, методичних керівництв, як інструментарію підвищення економічного/соціального ефекту від використання інформації та прогнозів гідрометеорологічної служби шляхом забезпечення відповідності загальним правилам та вимогам, зокрема, їх гармонізації з міжнародними нормативними документами.

Головним розробником стандартів та інших нормативних документів (далі–НД) у сфері гідрометеорологічної діяльності є Український гідрометеорологічний інститут ДСНС України та НАН України (УкрГМІ). Тематика науково-дослідних робіт УкрГМІ з цього напрямку досліджень формується на підставі замовлень ДСНС України і враховує виробничі потреби гідрометеорологічної служби у національних НД.

Метою тез доповіді є надання інформації про історію становлення та поточний стан справ з цього напрямку досліджень, а також окреслити пріоритетні напрямки цієї роботи на найближчу перспективу.

озроблення НД у сфері гідрометеорологічної діяльності розпочато в Україні із середини 1990-х років. Основною метою цієї роботи була заміна російськомовних стандартів і прирівняних до них НД колишнього СРСР, які використовуються гідрометеорологічними організаціями, підприємствами та установами, що зараз входять до сфери управління ДСНС України. Зазначимо, що до початку цієї роботи гідрометеорологічні організації використовували близько двохсот НД колишнього СРСР різного рівня і призначення.

Роботи з розроблювання національних НД виконувались відповідно до довгострокових (тривалістю до 6 років) програм досліджень в рамках яких формувались науково-дослідні теми тривалістю до 3 років. За період виконання однієї теми передбачалось розробити від 5 до 8 НД. Фактором, який визначав кількість документів, являлась наявність кадрових та фінансових ресурсів.

За цей період в УкрГМІ розроблено НД національного та галузевого рівня, які: а) ураховують сучасний рівень гідрометеорологічної науки та відповідають практичним потребам гідрометеорологічних організацій, а також наукових установ та навчальних закладів, діяльність яких пов'язана з проведенням гідрометеорологічних спостережень та підготовкою фахівців для гідрометеорологічної служби; б) сприяють розвиткові

української науково-технічної термінології з питань метеорології, клімату, гідрології суходолу та океанології.

На першому етапі робіт особлива увага приділялась створенню НД, які формували підґрунтя для подальшого удосконалення нормативної бази у сфері гідрометеорологічної діяльності. Було розроблено низку: а) державних стандартів України на терміни та визначення основних понять з метеорології (ДСТУ 3513-97), гідрології суходолу (ДСТУ 3517-97), синоптичної метеорології (ДСТУ 3992-2000), кліматології (ДСТУ 3992-2000), авіаційної метеорології (ДСТУ 4091-2001), фізичної океанології (ДСТУ 4474-2005), сільськогосподарської метеорології (ДСТУ 7303 – 2013) тощо; б) галузевих стандартів і відомчих керівних документів, що визначають порядок розроблення НД у сфері гідрометеорологічної діяльності.

З метою врегулювання організаційно-методичних засад проведення гідрометеорологічних спостережень та вимірювань, а також вимірювань та лабораторного контролю за станом забрудненням навколишнього природного середовища (включаючи питання метрологічного забезпечення) було розроблено близько 60 НД.

Значна увага приділялась розробленню НД, які врегульовували питання забезпечення органів виконавчої влади різного рівня, Збройних Сил, галузей економіки та населення гідрометеорологічною інформацією, прогнозами та попередженнями, зокрема, прогнозами і попередженнями про стихійні гідрометеорологічні явища, що спричиняють матеріальні збитки та становлять загрозу для життя населення. Загалом, з цього напрямку гідрометеорологічної діяльності було розроблено близько 25 НД.

Враховуючи вимоги часу та з метою підвищення ефективності обслуговування певних категорій користувачів гідрометеорологічною продукцією та послугами, були проведені дослідження із розроблювання методичних засад із впровадження економічних важелів у діяльність гідрометеорологічних організацій. Це дало змогу у 2003 р. вперше в Україні розробити НД з оцінювання собівартості та вартості гідрометеорологічної продукції та послуг, яку надають користувачам.

Повний перелік державних стандартів та інших нормативних документів у сфері гідрометеорологічної діяльності, які були розроблені протягом 1995 – 2020 років, можна знайти у публікації [1, с. 13-17]. Зазначимо, що наукові та практичні результати з нього напрямку досліджень були використані при підготовці першого в Україні фахового термінологічного видання «Гідрологічний словник» [2, с. 235], а також доповідались на міжнародних конференціях [3, с.42-47].

Дослідженням із розроблювання НД не завадила військова агресія росії. Колектив сектору стандартизації продовжував працювати на своїх робочих місцях в УкрГМІ. В умовах постійної загрози ракетних обстрілів для спілкування з Управлінням гідрометеорології ДСНС України,

Українським гідрометеорологічним центром ДСНС України та Центральною геофізичною обсерваторією ДСНС України, а також національним органом стандартизації – ДП «Український науково-дослідний і навчальний центр стандартизації, сертифікація та якості», які є замовниками і користувачами НД, широко використовувались електронні засоби телекомунікації, зокрема, Інтернет – конференції. Це дало змогу вчасно розробити і в 2024 року впровадити в практичну діяльність такі НД: а) нову редакцію національного стандарту «ДСТУ 3517 – 2024 Гідрологія суходолу. Терміни та визначення основних понять»; б) «Уточнення критеріїв достовірності при здійсненні автоматизованого просторово - часового контролю даних метеорологічних спостережень. Методичні рекомендації»; в) «Настанову гідрометеорологічним станціям і постам. Гідрологічні спостереження і роботи на станціях і постах. Організація гідрологічних робіт на річках».

Наприкінці 2024 року ДСНС України затверджено новий «Перспективний план перероблення стандартів і прирівняних до них інших нормативних документів колишнього СРСР, які використовують в гідрометеорологічних організаціях, підприємствах та установах ДСНС України, на період 2024 - 2026 роки». З метою виконання завдань плану, покладених на УкрГМІ, в 2024 році розпочато виконання наукової теми "Розроблення стандартів та інших нормативних документів у сфері гідрометеорологічної діяльності", в рамках якої до закінчення 2026 року передбачено розробити такі НД: а) нову редакцію національного стандарту «ДСТУ 3912-99 Синоптична метеорологія. Терміни і визначення основних понять»; б) «Настанову гідрометеорологічним станціям і постам. Гідрологічні спостереження на станціях і постах. Визначення гідрографічних характеристик»; в) «Настанову гідрометеорологічним станціям і постам. Організація та проведення спостережень за випаровуванням з водної поверхні».

Зараз головним завданням ДСНС України та гідрометеорологічних організацій є відновлення та подальший розвиток державної системи гідрометеорологічних спостережень і прогнозування, яка постраждала в наслідок військової агресії росії. У вирішенні цієї проблеми Україна розраховує на технічну допомогу країн – партнерів. Зокрема, проробляється проєкт масштабної технічної допомоги Фінляндії, в рамках якого передбачається надати гідрометеорологічним організаціям сучасні технічні засоби вимірювань та технології прогнозування. Це вимагатиме створення нових та перероблювання існуючих нормативних документів. Значення цього напрямку розробок буде посилюватись і надалі, зважаючи на стрімкий науково-технічний прогрес, який спостерігається в гідрометеорологічних службах. Разом з тим, слід зауважити, що успіх у вирішенні цього завдання в значній мірі залежатиме від стану справ в кадровому і фінансовому забезпеченні цього напрямку робіт.

Історія створення національної бази українських нормативних документів у сфері гідрометеорологічної діяльності налічує близько 30 років. Незважаючи на труднощі, цей напрямок наукової та практичної діяльності розвивався, виступаючи потужним чинником утвердження власного стилю української наукової мови, який може задовольнити попит широкого кола науковців і фахівців – практиків, які працюють не лише в гідрометеорологічних організаціях ДСНС України, а й в організаціях та учбових закладах, діяльність яких пов'язана з проведенням гідрометеорологічних вимірювань і робіт, а також прогнозування.

Список використаних джерел

1. Манукало В.О., Митник Т.Г., Ковальська Л.Г., Гальперіна Т.О. Розроблення українських національних нормативних документів у сфері гідрометеорологічної діяльності. *Журнал «Стандартизація, сертифікація, якість»*. 2020. №5(123). С. 12-20.

2. Хільчевський В.К., Гребінь В.В., Манукало В.О. Гідрологічний словник. Київ. ДІА. 235 с.

3. Manukalo V., Grebin V. Developing the Ukrainian Hydrological Terminology as a Component of Water-Related Activity and its Integration with the International Professional Community. *EAGE Conference – Monitoring – 22*. 2022, Kyiv, Ukraine, Conf. proceedings. P. 42 – 47.

Пархоменко Володимир-Петро Олегович,
кандидат технічних наук, доцент,
доцент кафедри пожежної тактики та аварійно-рятувальних робіт,
Львівський державний університет безпеки життєдіяльності
ORCID ID: 0000-0001-7431-4801

Пархоменко Руслан Володимирович,
кандидат технічних наук, доцент,
доцент кафедри пожежної тактики та аварійно-рятувальних робіт,
Львівський державний університет безпеки життєдіяльності
ORCID ID: 0009-0008-2954-6767

ПРИСТРІЙ ДЛЯ ВИЗНАЧЕННЯ РОЗТАШУВАННЯ ПОЖЕЖНОГО-РЯТУВАЛЬНИКА ПІД ЧАС ОПЕРАТИВНОЇ РОБОТИ

За даними статистичного аналізу масивів карток пожежогасіння, що надійшли від територіальних органів управління, в період з 2019 по 2023 роки на території України виникла наступна кількість пожеж [1]:



Рисунок 1. Розподіл кількості пожеж в Україні в період з 2019 по 2023 роки

Із даного аналізу можна зробити висновок, що велика кількість пожеж припадають на пожежі в огороженнях. Даний тип пожеж несуть пряму небезпеку особовому складу підрозділів ДСНС України, які здійснюють оперативну роботу на місці виклику. Основним напрямком запропонованої ідеї є використання сучасних пристроїв та програмного забезпечення для відслідковування місця розташування особового складу рятувальників під час оперативної роботи.

З основних травмуючих факторів для практичних працівників можна виділити наступні: обвалення будівельних конструкцій, падіння предметів; дія екстремальних температур; падіння з висоти; вибухи,

спалахи ємностей із ГР та ЛЗР; ушкодження електричним струмом; дія отруйних речовин, газів, продуктів згорання та інші.

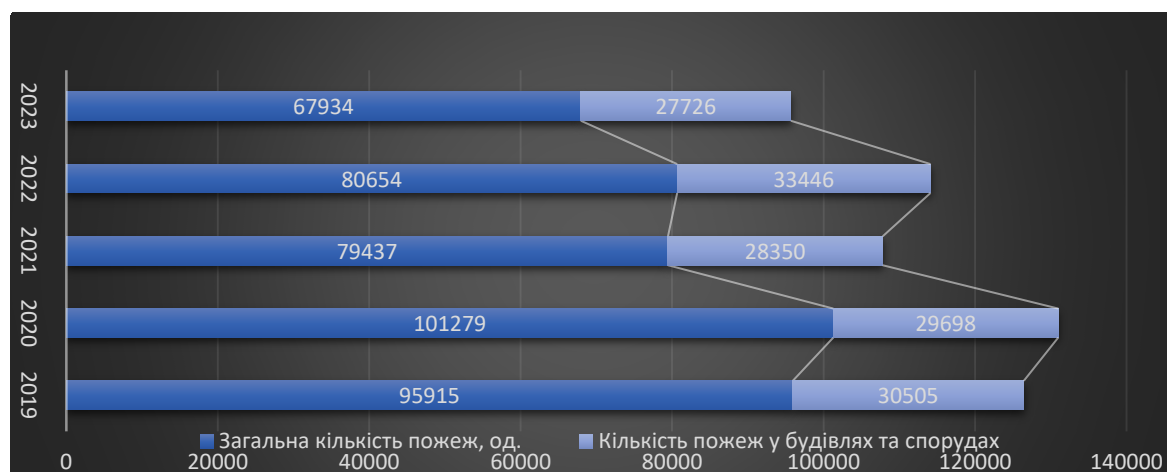
ФАКТОРИ							
Рік	Обвалення будівельних конструкцій, падіння предметів	Дія екстремальних температур	Падіння з висоти	Вибухи, спалахи ємностей із ГР та ЛЗР	Ушкодження електричним струмом	Дія отруйних речовин, газів, продуктів згорання	Інші
2019	20%	15%	23%	10%	2%	5%	25%
2020	6%	21%	10%	13%	10%	22%	18%
2021	11%	17%	13%	14%	5%	19%	21%
2023	9%	14%	18%	13%	6%	25%	15%

Тому існує проблематика пошуку травмованих рятувальників та необхідність точного збору даних про місцезнаходження, дії, та біометричні параметри під час їх оперативної роботи.

Провівши аналіз вітчизняних нормативно-правових актів, щодо оснащення пожежних-рятувальників для виконання оперативних дій під час пожеж в огороженнях, можна виділити наступні: індивідуальні сигналізатори нерухомості, засоби зв'язку, засоби освітлення, шанцевий інструмент (лом, пожежна сокира), засоби пожежогасіння (рукавна лінія з пожежним стволом), засоби рятування і саморятування (рятувальна мотузка), саморятувальники або рятувальні пристрої (капюшони), трос-зв'язка, прилади контролю температури, тепловізори, індикатори для визначення електричної напруги на обладнанні, дозиметри, газоаналізатори, вогнегасники, засоби малої механізації, переносні димососи, нагнітачі повітря та перемички, засоби захисту від іонізуючого випромінювання, захист особового складу під час ліквідації наслідків небезпечних подій в осередках біологічного зараження.

Перелік даного обладнання надає можливість особовому складу здійснювати великий спектр дій під час оперативної роботи на місці виклику. Проте, у вітчизняному законодавстві ніде не зустрічається даних, про обладнання, які б допомагали керівнику гасіння спостерігати в реальному часі за діями особового складу, визначати їх місцезнаходження під час ліквідації внутрішніх пожеж. Також, фактично єдиними засобами, які використовуються для визначення розташування пожежних-рятувальників, які зазнали травм чи знерухомлені та не можуть покинути зону дії небезпечних факторів це індивідуальні сигналізатори нерухомості.

В свою чергу, в країнах ЄС та США проводяться дослідження стосовно використання трекерів різного виду, будови, принципу роботи, які

надають інформацію стосовно місця розташування, та біометричних параметрів особового складу під час оперативної роботи.

Як приклад використання можна розглянути пропозиції, щодо оснащення особового складу пожежно-рятувальних підрозділів такими трекерами та необхідним програмним забезпеченням, які описані нижче.

Система POINTER, що розшифровується як Precision Outdoor and Indoor Navigation and Tracking for Emergency Responders. Система використовує магнітоквазістатичні (МКС) поля замість радіохвиль. Ці поля проходять крізь стіни, дозволяючи знаходити пожежників, навіть якщо вони не можуть дати про себе знати. МКС поля діють подібно до статичного магнітного поля Землі, але на набагато нижчих частотах.

Система POINTER складається з трьох частин:

Трекер він закріплюється на захисному одязі пожежного
Передавач генерує МКС поля, що проходять крізь будівлю.
Розташовується на аварійних транспортних засобах за
межами будівлі

Базова станція збирає дані з трекерів

Переваги POINTER: дозволяє знаходити пожежників у диму та полум'ї; працює навіть з непритомними або травмованими пожежниками; не використовує радіохвилі, які можуть бути заблоковані стінами; точні дані про місцезнаходження.

Платформа Shield. Система Shield, що складається з модулів ShieldPortal™, ShieldModule™ і BioComm™, може відстежувати пожежників у тривимірному просторі (осі X, Y, Z), тобто з півночі на південь, зі сходу на захід і вертикально. ShieldPortal показує КГП розташування пожежників на карті будівлі, включаючи супутниковий перегляд. Система також може генерувати попередження Mayday у разі надзвичайної ситуації. Окрім відстеження місцезнаходження, Shield також моніторить фізичний стан пожежників, включаючи частоту серцевих скорочень, температуру тіла, рівень навантажень та наявність небезпечних газів. Система оснащена тепловізійною камерою для пошуку людей у задимлених приміщеннях.



Рисунок 2. Приклад використання системи Shield

Переваги: точне визначення місцезнаходження людей по всіх трьох осях координат; інтеграція з додатками для рятувальних служб; можливість відстежувати рухи рятувальників у режимі реального часу; допомога у пошуку особового складу у багатоповерхових будівлях; отримання біометричних даних особового складу.

Компанія Slate Safety розробила носимий пристрій, який відстежує біометричні дані пожежників. Цей пристрій кріпиться на руці пожежника і передає дані про частоту серцевих скорочень, температуру тіла та рівень навантажень.

Переваги: покращують безпеку рятувальників; допомагають знаходити пожежників, які потребують допомоги; полегшують координацію дій КГП; надають КГП кращу обізнаність про ситуацію на місці пожежі.

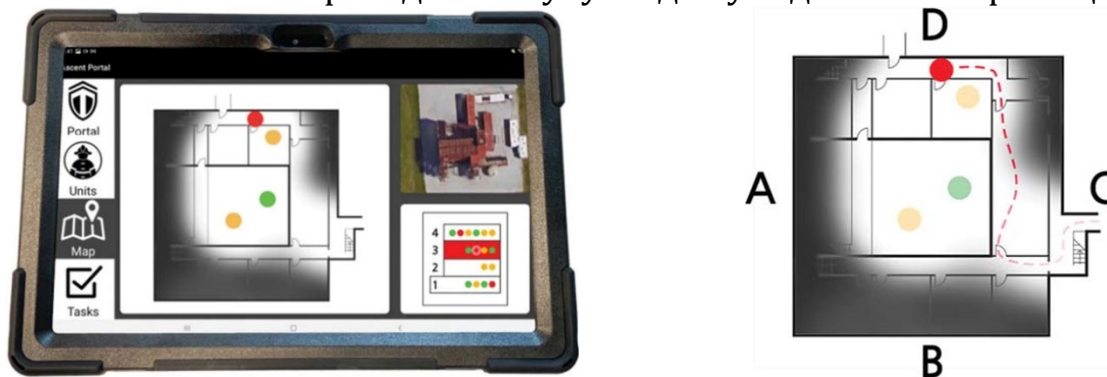
Висновок. Використання даного обладнання та програмного забезпечення допоможе КГП у наступних діях:

- збір даних для аналізу дій та проведення комплексу заходів для ефективної локалізації та ліквідації пожеж в огороженнях особовим складом пожежно-рятувальних підрозділів.
- відстеження місцезнаходження особового складу який міг травмуватись під час оперативної роботи та самостійно не може покинути небезпечну зону за для його успішної евакуації.

Список використаних джерел

1. Аналітичні матеріали про пожежі та їх наслідки в Україні. Інститут державного управління та наукових досліджень з цивільного захисту [електронний ресурс]: <https://idundcz.dsns.gov.ua/statistika-rozhez/analitichni-materiali>

2. Наказ МВС України від 25.09.2023 року №780 “Про затвердження порядку організації роботи органів управління та підрозділів, закладів освіти системи ДСНС під час підготовки особового складу, гасіння пожеж, ліквідації наслідків надзвичайних ситуацій та інших небезпечних подій в умовах екстремальних температур, задимленості, загазованості, радіоактивного, хімічного забруднення та біологічного зараження”.

3. POINTER: Seeing Through Walls to Help Locate Firefighters. Jet Propulsion Laboratory. California Institute of Technology. NASA. April 6, 2021 [електронний ресурс]: <https://www.jpl.nasa.gov/news/pointer-seeing-through-walls-to-help-locate-firefighters>

4. Charles Werner Fire Technology: New Heights in Firefighter Location. Firehouse. Feb. 15, 2021 [електронний ресурс]: <https://www.firehouse.com/tech-comm/article/21205301/fire-technology-new-heights-in-firefighter-location>

Пархоменко Руслан Володимирович,
кандидат технічних наук, доцент,
доцент кафедри пожежної тактики та аварійно-рятувальних робіт,
Львівський державний університет безпеки життєдіяльності
ORCID ID: 0009-0008-2954-6767

Пархоменко Володимир-Петро Олегович,
кандидат технічних наук, доцент,
доцент кафедри пожежної тактики та аварійно-рятувальних робіт,
Львівський державний університет безпеки життєдіяльності
ORCID ID: 0000-0001-7431-4801

МОДИФІКОВАНІ ЕПОКСІАМІННІ КОМПОЗИЦІЇ ЗІ ЗНИЖЕНОЮ ГОРЮЧІСТЮ

Найпоширенішим способом зниження горючості полімерних матеріалів, у тому числі матеріалів на основі епоксидних смол, є використання антипіренів. Проте реактивні антипірени стають все більш популярними, тоді як використання інертних антипіренів постійно зменшується. Це пояснюється незаперечними перевагами антипіренів реактивного типу. На відміну від антипіренів адитивного типу, здатних лише механічно з'єднуватися з полімером, реакційноздатні антипірени (завдяки наявності в структурі функціональних груп) вступають у різні реакції на стадії синтезу полімеру. Істотними перевагами реактивних антипіренів є збереження на належному рівні фізико-механічних і фізико-хімічних властивостей полімерів.

Найбільшою групою речовин, які використовуються для зниження горючості епоксидних полімерних матеріалів, є галогеновмісні антипірени. В цілому на цю групу припадає приблизно 25% світового виробництва всіх антипіренів. Дія галогеновмісних антипіренів полягає в хімічному впливі на процеси, що протікають за радикально-ланцюговим механізмом/

Активні радикали OH і H, які утворюються при горінні, інгібуються радикалами галогенів, що виділяються під час піролізу антипірену, і видаляються із зони горіння [1, с. 2].

Незважаючи на те, що галогеновмісні антипірени представлені широким класом як органічних, так і неорганічних сполук, механізм антипірену однаковий. Проте існують деякі особливості дії та застосування галогеновмісних антипіренів, які пов'язані з їх будовою. Таким чином, аліфатичні галогеновмісні сполуки схильні до термічного розкладання при низьких температурах і, відповідно, більш ефективні при низьких температурах. Ароматичні галогеновмісні антипірени більш стійкі, тому їх можна використовувати при більш високих температурах.

Ефективність галогеновмісних антипіренів підвищується в серії $F < Cl < Br < J$ [2, с. 4]. Сполуки йоду потенційно найефективніші, на практиці не використовуються через низьку термостійкість. В якості антипіренів для епоксидних смол найчастіше використовують хлор- і бромвмісні сполуки. Бромвмісні антипірени набагато ефективніше хлорвмісних, оскільки продукти їх розпаду менш леткі. Інформація про використання фтору сполуки як антипірени епоксидних смол в літературі практично відсутні.

Ряд вогнестійких епоксидних смол, що містять одночасно атоми бору і кремнію, отримано шляхом введення в полімерну матрицю трис (2-гідроксипропіл) борату разом з октаамінофенілом. При вмісті бору та кремнію в зміцненій системі 1,5% та 0,5% відповідно КІ досягав значення 30,5%. Максимальна швидкість тепловиділення та загальне тепловиділення в результаті використання антипіренів знижуються на 69% та 46% відповідно.

Отже, ефекту зниження горючості полімерних матеріалів на основі епоксидних смол можна досягти за рахунок використання антипіренів різних класів і впливу посилення окремих процесів у процесі горіння.

Для одержання епоксіамінних композицій зі зниженою горючістю досліджено можливість поєднання компонентів в одній системі та можливість затвердіння композицій купрум(II) гексафлуорсилікатом. В результаті апробації різних варіантів попередньої обробки, послідовності змішування компонентів композиції, температурного і часового режиму затвердіння композиції обрано оптимальну технологію приготування композиції. Це дозволило отримати однорідні за структурою, з глянцевою поверхнею, естетично привабливі матеріали на основі епоксіамінних композицій модифікованого купрум(II) гексафлуорсилікатом.

Отже, композиції можна отримувати двома способами. Особливістю одержання композицій за першим способом є те, що попередньо приготовлений купрум(II) гексафлуорсилікатом змішували з епоксидною смолою у відповідному співвідношенні протягом 5-10 хвилин поки не вийде однорідна маса.

За другим способом епоксидну смолу і *рера*, узяті у відповідних пропорціях, змішували протягом 5-10 хвилин. Потім додавали відповідну кількість купрум(II) гексафлуорсилікату і продовжували перемішувати до утворення однорідної композиції. Після внесення солі колір композиції змінювався від світло-жовтого до темно-синього. Це свідчить про зв'язування купрум(II) гексафлуорсилікату з *рера* в процесі затвердіння композиції.

Для проведення порівняльної оцінки готують так званий вихідний склад без антипірену шляхом змішування відповідної кількості епоксидної смоли з затвердником. Готові композиції розливали у форми і витримували при кімнатній температурі протягом доби до повного застигання.

Важливою кількісною характеристикою горючості полімерних матеріалів є швидкість поширення полум'я, яка визначає швидкість залучення горючих речовин у процес горіння, а також інтенсифікацію процесу горіння [3].

Результати дослідження закономірностей поширення полум'я на поверхні зразків епоксидних полімерних матеріалів, розташованих у горизонтальному положенні, наведені в таблиці 1. З цих експериментальних даних видно, що використання запропонованого антипірена-затвердника в епоксидних композиціях істотно впливає на швидкість поширення полум'я.

Таблиця 1.

Вміст CuSiF ₆ , мас. ч.	Тривалість горіння на довжину, с						Середня швидкість горіння, мм/хв	Тривалість самостійного горіння, с
	1см	2см	3см	4см	5см	6см		
0	22	51	80	101	125	146	25,13	горить до моменту вимушеного гасіння
11	не поширюють полум'я, згасають до нульової відмітки							41
22								42
44								41
66	зразок згасає після видалення полум'я							0
88								0

Таким чином, зразки оригінального складу не припиняли горіти до моменту, коли їх примусили загасити. Середня швидкість горіння складала 25,13 мм/хв. Оскільки швидкість горіння в ділянках між мітками зразків даного складу не перевищувала 40 мм/хв, цей матеріал можна віднести до категорії ПГ (полум'я пальника є джерелом займання горизонтально закріпленого зразка). Під час горіння зразків композиції спостерігалось випадання продуктів розкладання горіння, які запалювали вату, поміщену під зразок. У разі виникнення пожежі це може призвести до збільшення площі пожежі та створити додаткову загрозу життю людей.

Додавання навіть невеликої кількості купрум(II) гексафлуорсилікату (11 мас. частин на 100 мас. частин зв'язуючого) до складу вихідної композиції суттєво впливає на швидкість поширення полум'я по поверхні зразка, що знаходиться в горизонтальному положенні. Під дією полум'я пальника на зразок композиції з вмістом купрум(II) гексафлуорсилікату 11, 22 і 44 мас.ч. на 100 мас.ч. зв'язуючого спостерігалось горіння зразка, однак після видалення полум'я горіння зберігалось протягом короткого часу, зразок згасав сам до тих пір, поки полум'я не досягло нульової позначки. Тривалість самозаймання цих складів не перевищувала 45 секунд. Вата не загорілася.

Під дією полум'я пальника зразки, що містять купрум(II) гексафлуорсилікат 66 і 88 мас.ч. на 100 мас.ч. зв'язуючого спостерігалася

деформація зразків під дією полум'я, але після видалення полум'я зразки зовсім не горіли самостійно.

Оскільки полум'я на зразках композицій, що містять антипірен, не поширюється в горизонтальному напрямку, то для таких зразків визначали швидкість поширення полум'я на зразках, розташованих у вертикальному положенні. Отже, встановлено (табл. 2), що найкращі критерії мають зразки композицій із вмістом антипірену 44 та 66 мас. ч. Час горіння цих зразків після дворазового підняття полум'я пальника не перевищував 10 с, а загальний час горіння серії з п'яти зразків не перевищував 50 с. Жоден із зразків не згорів і не тлів до затискача, а вистелена вата не спалахнула, тому що не впало горючих крапель. Після другого видалення полум'я зразки не горіли і не тліли більше 30 секунд.

Таблиця 2

Критерії оцінки	Вміст антипірену, мас. ч.				
	11	22	44	66	88
Сумарний час горіння зразка, с	404	28	8	9	11
Сумарний час горіння серії із п'яти зразків, с	2022	138	41	47	56
Тривалість горіння і тління зразка після другого піднесення полум'я, с	218	21	14	11	15
Кількість зразків, які прогоріли до затискача	5	0	0	0	0
Наявність палаючих крапель, від яких займалася вата	+	-	-	-	-

Отже, композиції з вмістом купрум(II) гексафлуорсилікату 44 та 66 мас. ч. належать до найвищої категорії стійкості до горіння ПВ-0 (табл. 3) [4].

Таблиця 3

Композиції	Вміст антипірену, мас. ч.					
	0	11	22	44	66	88
Категорія стійкості до горіння	ПГ	-	ПВ-1	ПВ-0	ПВ-0	ПВ-1

Список використаних джерел

1. Claunch E.C. Forecasting on Composites – Markets, Products, and Demands. *Journal of Textile & Apparel Technology & Management*, 2015. Vol. 9. Issue 2. P. 1-6.
2. Jin F.-L., Park S.-J. Synthesis and application of epoxy resins: A review. *Journal of Industrial and Engineering Chemistry*, 2015. Vol. 29. P. 1-11.
3. UL-94 Test for Flammability of Plastic Materials for Parts in Devices and Appliances.
4. Пархоменко В.-П.О. Підвищення пожежної безпеки матеріалів на основі епоксіамінних композицій модифікованих купрум(II) гексафлуорсилікатом. Дисертація на здобуття наукового ступеня кандидата технічних наук. Львів: ЛДУ БЖД, 2018. С. 185.

Приходько Вадим Іванович,
кандидат юридичних наук, старший дослідник,
провідний науковий співробітник,
Державний науково-дослідний інститут МВС України,
ORCID: 0000-0003-0452-6854

Бакал Віталій Павлович,
кандидат юридичних наук, старший дослідник,
завідувач лабораторії,
Державний науково-дослідний інститут МВС України,
ORCID: 0000-0003-0019-7053

Бакал Мальвіна Анатоліївна,
кандидат юридичних наук, провідний науковий співробітник,
Державний науково-дослідний інститут МВС України,
ORCID: 0000-0002-7623-890X

ОСНОВНІ ЄВРОПЕЙСЬКІ НОРМИ ТА ПРАВИЛА ДО СПЕЦІАЛІЗОВАНИХ АВТОМОБІЛІВ ДЛЯ ПЕРЕВЕЗЕННЯ ОСІБ, УЗЯТИХ ПІД ВАРТУ В ЧАСТИНІ ПРАВ ТА СВОБОДИ ЛЮДИНИ

Спеціалізовані автомобілі для перевезення осіб, узятих під варту, належить до класу спеціалізованих вантажних автомобілів, спеціалізованих мікроавтобусів та фургонів, а також спеціалізованих автобусів, які призначені для перевезення [1]:

- затриманих осіб, підозрюваних у вчиненні кримінального правопорушення;
- осіб, щодо яких прийнято судові рішення про застосування запобіжного заходу «тримання під вартою»;
- осіб, до яких за вироком суду застосовано одне з таких покарань, як: арешт, обмеження волі, тримання в дисциплінарному батальйоні військовослужбовців, позбавлення волі на певний строк, довічне позбавлення волі.

На сьогодні прагнення нашої країни до інтеграції з Європейським Союзом зумовило потребу гармонізації вітчизняних нормативно-правових актів до правового поля країн Європейського Союзу, зокрема нормативних документів, що регламентують вимоги до транспортних засобів для перевезення осіб, узятих під варту.

Крім того, все більше вимог до зазначеного транспорту висувається Європейським Союзом щодо забезпечення прав та свободи людини, зокрема одна з них - гуманне відношення до осіб, взятих під варту. Подібні вимоги висуваються не тільки до країн – членів ЄС, але й до потенційних претендентів на вступ до ЄС, що є одним з пріоритетних напрямків розвитку України.

На сьогодні основною проблематикою в організації та здійсненні конвоювання ув'язнених осіб є недостатня кількість спеціалізованих транспортних засобів для конвоювання ув'язнених осіб, а також незадовільний технічний стан наявних транспортних засобів, що сприяє порушенню прав ув'язнених осіб відповідно до рішень Європейського суду з прав людини.

Ця проблематика, заклала низку нових вимог як до конструкції так і самих спеціалізованих автомобілів для перевезення осіб, узятих під варту, які повинні висуватися під час розроблення зазначених автомобілів, а саме:

- спеціалізовані транспортні засоби повинні розроблятися на базових шасі (кузов-кабіна) на якому встановлюється кузов- фургон (кунг) відповідно до габаритних розмірів базового шасі;

- кузов-фургон (кунг) для перевезення осіб, узятих під варту, повинен мати систему освітлення, зв'язку, відеоспостереження, сигналізації, припливно-витяжної вентиляції, клімат-контроля (або кондиціонер) та автономний обігрівач з можливістю живлення як від двигуна автомобіля так і від автономної системи;

- камери для осіб узятих під варту повинні обладнуватись камерами відеоспостереження;

- корисна площа односторонньої камери повинна бути не менше 0,5 м² на одну особу (рекомендації Європейського комітету по запобіганню тортурам та нелюдському або такому, що принижує гідність, поводженню чи покаранню);

- у кузові спеціалізованого автомобіля має обладнуватись місце для перевезення речей затриманих;

- двері в деяких камерах мають бути повністю металеві з вічком для унеможливлення спілкування серед затриманих;

- у спецавтомобілі мають передбачатись три-п'ять камер, оскільки під час перевезення різні категорії осіб (чоловіки, жінки, підлітки, подільники) повинні перевозитись окремо;

- сидіння мають розміщуватись таким чином, щоб усі пасажери сиділи або обличчям, або спиною до напрямку руху (бокове розміщення сидінь заборонене).

Отже, як бачимо, розроблення спеціалізованих транспортних засобів для перевезення затриманих та ув'язнених осіб повинно базуватись з урахуванням сучасних технологій та основних технічних вимог за призначенням шляхом переобладнання базового автомобіля.

Крім того, рівень безпеки та зручності затриманих при перевезенні розміри камер, сидінь та інших елементів конструкції, а також якісний рівень функціонування систем обігріву та вентиляції мають виконуватись з урахуванням вимог, які регламентують низку допустимих розмірів та параметрів у конструкції транспортних засобів, призначених для перевезення людей, а саме:

– Правила ЄЕК ООН № 36 «Єдині технічні приписи щодо офіційного затвердження пасажирських колісних транспортних засобів великої вмістності загальної конструкції. Загальна конструкція великих та міжміських автобусів» [2];

– Правила ЄЕК ООН № 52 «Єдині технічні приписи щодо офіційного затвердження маломісних колісних транспортних засобів категорій М2 і М3 стосовно їхньої загальної конструкції. Загальна конструкція невеликих та міжміських автобусів» [3];

– Правила ЄЕК ООН № 107 «Єдині технічні приписи щодо офіційного затвердження колісних транспортних засобів категорій М2 і М3 стосовно їхньої загальної конструкції. Загальна конструкція міських та міжміських автобусів» [4].

Відповідно до зазначених правил, доцільно констатувати, що в основному вимоги зазначені в правилах ЄЕК ООН, пов'язані з дотриманням прав людини, гуманним ставленням до затриманих. Відповідно конструкція транспортних засобів для перевезення осіб узятих під варту, повинна забезпечувати достатній рівень безпеки та зручності затриманих при перевезенні, а також якісний рівень функціонування систем обігріву та вентиляції. Крім того, у зазначених транспортних засобах має забезпечуватися достатній рівень освітленості.

Як бачимо, наведені основні конструктивні та технічні вимоги до спеціалізованих транспортних засобів для перевезення затриманих та ув'язнених осіб з урахуванням Європейських норм та правил дозволять забезпечити основні вимоги які будуть забезпечувати гідні права та свободи, осіб узятих під варту, а також уніфікувати вимоги до їх виготовлення, скоротити строк і вартість виготовлення та збільшити вибір марок та моделей базових шасі.

Список використаних джерел

1. Спеціалізовані та спеціальні автотранспортні засоби для системи МВС України: наук.-практ. посібник. / М.Г. Вербенський, В.О. Криволапчук, Т.О. Проценко та ін. – К.: ДНДІ МВС України, 2017. – 214 с.

2. Правила ООН № 36. Загальна конструкція великих автобусів. URL: <https://unece.org/transport/vehicle-regulations-wp29/standards/addenda-1958-agreement-regulations-21-40> (дата звернення: 10.05.2024).

3. Правила ООН № 52. Загальна конструкція малих автобусів. URL: <https://unece.org/transport/vehicle-regulations-wp29/standards/addenda-1958-agreement-regulations-41-60> (дата звернення: 9.05.2024).

4. Правила ООН № 107. Загальна конструкція міських і міжміських автобусів. URL: <https://unece.org/transport/vehicle-regulations-wp29/standards/addenda-1958-agreement-regulations-101-120> (дата звернення: 10.05.2024).

Сергієнко Любов Григорівна,
старший науковий співробітник
відділу розроблення та вдосконалення форми одягу
науково-дослідної лабораторії спеціального
транспорту та форменого одягу,
Державний науково-дослідний інститут МВС України
ORCID ID: 0000-0002-1002-2348

МАСКУВАННЯ ЯК ВАЖЛИВИЙ ЕЛЕМЕНТ ФОРМЕНОГО ОДЯГУ ВІЙСЬКОВОСЛУЖБОВЦІВ

Якість форми одягу військовослужбовця залишається одним із найважливіших факторів, які впливають на підвищення бойової ефективності та зниження втрат особового складу під час виконання бойових завдань.

Елементи маскування у формі військовослужбовців мають важливе значення. На ранніх етапах розвитку військової справи при веденні бойових дій, форма одягу та різні сигнальні атрибути військ були необхідні для забезпечення видимих відмінностей між підрозділами як протиборчих армій, так і всередині кожної з них. Це визначалося способом управління бойовими діями, у якому оцінка поточної обстановки була переважно візуальною. Але часи змінювалися, зростав масштаб бойових дій, що сприяло появі ефективної далекобійної та скорострільної зброї. Відповідно до нових умов ведення бою змінилися і вимоги до обмундирування та амуніції. Однією з очевидних змін, що дозволили підвищити скритність дій та захищеність особового складу, стало приведення фарбування предметів форми одягу відповідно до кольору навколишньої місцевості.

Максимальне наближення кольору об'єкта, що маскується, до фарбування навколишньої місцевості не повною мірою вирішує завдання підвищення скритності. Вирішенням цього питання є плямисте забарвлення, що розмиває контури предмета, що приховує його геометричний центр, окремі деталі та напрямок руху, щоб утруднити розпізнавання та прицілювання.

На сьогодні немає універсального маскувального костюма для військовослужбовців. Костюм Гілли є одним з найпоширеніших засобів маскування. Для виготовлення костюма використовується безліч клаптиків тканини та штучного ворсу, які за кольоровою гамою відповідають цьому виду місцевості. Таким чином, маскувальний одяг зливається з місцевістю та практично не відбивається світлом. У цьому випадку використовується принцип об'ємного маскування. Великий обсяг «розмиває» звичний людському окові силует військовослужбовця, перетворюючи його на купу листя або оберемок трави.

Важливою деталлю костюма Гілли є наявність у структурі костюма вбудованих природних елементів ландшафту, що добираються безпосередньо снайпером під конкретну місцевість, пору року або навіть певне завдання. Це може бути листя, трава, гілочки та практично що завгодно, що гармоніює з оточенням.

Слід зауважити, що костюм Гілли використовують не тільки військовослужбовці, а й цивільні люди під час полювання, у активних військових іграх на кшталт пейнтболу чи страйкболу.

Отже, маскування є невід'ємною частиною бойової діяльності військовослужбовців. Основним завданням маскування є усунення ознак, що демаскують, для того, щоб забезпечити можливість боротися із супротивником, не виявляючи себе. Маскувальні властивості костюму Гілли засновані на ефекті розмиття силуету та нездатності людського ока швидко розпізнати відмінності забарвлення костюма від кольорового фону навколишньої місцевості.

Список використаних джерел

1. Березненко С.М., Сергієнко Л. Г. Костюм гілли як основний маскувальний засіб снайпера. *Індустрія моди*. 2022. № 3–4. С. 35–40.

2. Сергієнко Л. Г., Бакал В.П. Маскування як особлива галузь військової техніки. *Проблеми оперативного та логістичного забезпечення складових сектору безпеки і оборони України: Збірник тез доповідей Всеукраїнської науково-практичної конференції* (м. Харків, 09 лютого 2021 року). Харків: Національна академія Національної гвардії України, 2021. С. 53–154.

3. Л. Сергієнко, С. Березненко, В. Бакал Камуфляж як оптичний вид маскування. *KyivTex&Fashion: Збірник тез доповідей V Міжнародної науково-практичної конференції текстильних та феншн технологій* (м. Київ, 21 жовтня 2021 року). Київ, КНУТД, 2021. С. 11–14.

Стаценко Володимир Володимирович,
доктор технічних наук, професор
Київський національний університет технологій та дизайну
ORCID ID: 0000-0002-3932-792X

Пилипенко Владислав Ігорович,
аспірант кафедри комп'ютерних наук
Київський національний університет технологій та дизайну
ORCID ID: 0000-0002-2761-4817

АНАЛІЗ ПРОГНОЗНОЇ АНАЛІТИКИ ОСВІТНІХ РИЗИКІВ У СИСТЕМАХ УПРАВЛІННЯ НАВЧАННЯМ

Поширеність систем управління навчанням (LMS) зробила освітні ресурси більш доступними, інтерактивними та ефективними для студентів без географічних кордонів. Однак у міру збільшення кількості користувачів та зростання обсягу даних сучасні системи електронного навчання стикаються з деякими технічними, педагогічними та освітніми проблемами і ризиками. Тому вибір платформи управління навчанням для освітнього закладу стає дуже важливим і відповідальним завданням, оскільки від нього значною мірою залежить навчальний процес [1]. Інтелектуальна аналітика навчання все більше використовується в освіті і є прикладом технології, спрямованої на майбутнє. Зокрема, прогнозування освітнього ризику, пов'язаного зі студентами групи ризику, а також факторів, які заважають їх успіху в навчанні. В даний час ризики на платформах управління навчанням прогноуються та систематизуються завдяки аналітиці навчання, а орієнтація освітніх технологій на майбутнє виражається через їх конструктивні особливості. Освітні ризики та їх зниження стають важливою задачею в системах управління навчанням. Прогнозування та зменшення освітніх ризиків можна розглядати як частину функцій звітності та управління у LMS. Аналіз даних про навчання - це аналітика навчання, яка функціонує як запобіжний інструмент, вбудований у педагогічні процеси [2]. Робота аналітики навчання та інших алгоритмічних систем базується на категоризації, сортуванні та аналізі даних, що генеруються такими системами. Дослідження в галузі прогнозування активності користувачів платформи Moodle [3] свідчать про перспективність та актуальність цього напрямку. А моделі для прогнозування успішності студентів на базі методів машинного навчання дають можливість з високою точністю отримати результати прогнозування викладачам та студентам [4].

Для порівняння аналізу прогнозної аналітики було взято три платформи управління навчанням: Canvas, ItsLearning та Moodle. В ході роботи було вивчено їхні веб-сайти, документацію, функціонал та дизайни

інтерфейсів, щоб дослідити, як ці системи розуміють та обробляють ризики. Вибір платформ для аналізу виконувався на основі їх цільової аудиторії, заявлених можливостей областей аналізу і даних, які використовуються для аналізу навчання. Критерії відбору платформ управління навчанням представлено в таблиці 1.

Таблиця 1

Критерії відбору платформ управління навчанням

Платформа	Canvas	ItsLearning	Moodle
Ліцензована	Так	Так	Так
Міжнародна	Так	Так	Так
Кількість користувачів	30 млн.	20 млн.	300 млн.
Доступність (вартість)	Платна	Платна	Безкоштовна
Підтримка продукту	Так	Так	Так
Інтерфейс	Веб	Веб	Веб
Використання в ЗВО	Так	Так	Так
Функціонал з аналітики	Так	Так	Так
Прогнозування ризиків	Імперативне	Імперативне	Машинне навчання
Описовий аналіз ризиків	Так	Так	Ні
Вбудовані моделі для прогнозування	Ні	Ні	Так
Створення моделей для прогнозування	Ні	Ні	Так
Формування звітності	Так	Так	Так

Всі обрані LMS є визнаними платформами, які застосовуються в багатьох країнах світу, і мають різні можливості для використання в ЗВО. Вони можуть бути використані як в навчальних аудиторіях, так і в онлайн-навчанні. У проаналізованих LMS (Canvas та Moodle) функції, пов'язані з прогнозуванням ризиків, віднесені до одного окремого кластера функцій, який називають «Аналітикою». Аналогічні функції доступні в ItsLearning, але в рамках звітів. Canvas також дозволяє переглядати описовий аналіз (ризиків) для всієї групи або окремих курсів. Платформа Moodle додатково надає вбудовану прогнозну модель під назвою "Студенти, в групі ризику", а також дає можливість створити власну. Canvas забезпечує виключно імперативне прогнозування ризиків, у той час як Moodle надає моделі для прогнозування, що налаштовуються і засновані на методах машинного навчання (Machine Learning) [5]. ItsLearning позиціонує прогнозування

ризиків як можливе на основі даних, згенерованих у системі, і надає певні тематичні дослідження за допомогою доступних функцій звітності, тому її також можна віднести до імперативної. Прогнозні моделі, що використовуються в Moodle, навпаки, не тільки забезпечують моментальний знімок поточних успіхів студентів, але й роблять прогнози про їхню майбутню успішність на основі даних, доступних для аналітики. Основні дані які платформи використовують у прогностичній аналітиці представлено в таблиці 2.

Таблиця 2

Дані для прогностичної аналітики в LMS

Дані	Canvas	ItsLearning	Moodle
Відвідуваність	Так	Так	Так
Моніторинг доступу до системи	Так	Так	Так
Оцінки за завдання та тести	Так	Так	Так
Термін здачі завдань та тестів	Так	Так	Так
Тривалість внутрішньо-системної взаємодії	Так	Так	Так
Перегляд та читання доступних ресурсів	Ні	Так	Так
Повторне відправлення завдань	Ні	Ні	Так
Кількість входів користувача	Так	Так	Так

Щоб викладачі та адміністратори могли аналізувати ці дані та прогнози, LMS надають різноманітні візуалізації, такі як графіки прогресу студентів з часом, діаграми взаємодії або інформаційні панелі, що включають різні графіки, побудовані на індивідуальних даних або даних групи.

Платформи управління навчанням в цілому формують і забезпечують кероване навчання, завдяки прогнозуванню освітніх ризиків та наявності аналітики. Оскільки освітній процес знаходиться в динаміці, проведення регулярного аналізу наданої аналітики і прогнозів є дуже важливим аспектом для розуміння загальної успішності студентів. Таким чином правильна класифікація освітнього ризику в освіті залишається досить актуальною. В подальшому планується провести більш детальний аналіз для перевірки ефективності та точності наданих прогнозів успішності студентів.

Список використаних джерел:

1. Statsenko V.V., Pavlenko V.M., Pylypenko V. I. (2023) CHOISE PROBLEM IN LEARNING MANAGEMENT SYSTEMS. Digital transformation and technologies for the sustainable development all branches of modern education, science and practice. Łomża: MANS w Łomży, 125–129.

2. Williamson, B. (2016). Digital education governance: data visualization, predictive analytics, and 'real-time' policy instruments. *Journal of education policy*, 31(2), 123-141.

3. Пилипенко В. І., Стаценко В. В. Прогнозування активності користувачів платформи Moodle на базі методів машинного навчання. *Вісник Хмельницького національного університету*. 2023. №4. С. 257–261.

4. Стаценко В. В., Пилипенко В. І. Оцінювання ефективності моделі прогнозування успішності методами машинного навчання. *Вісник Хмельницького національного університету*. 2024. №1. С. 271–276.

5. Heuer, H., Jarke, J., & Breiter, A. (2021). Machine learning in tutorials– Universal applicability, underinformed application, and other misconceptions. *Big data & society*, 8(1), 20539517211017593.

Тараненко Іван Станіславович,

науковий співробітник наукового відділу з проблем цивільного захисту та техногенно-екологічної безпеки науково-дослідного центру Національного університету цивільного захисту України
ORCID ID: 0009-0001-1702-0820

НЕБЕЗПЕЧНІ ЧИННИКИ ЩО ВПЛИВАЮТЬ НА СТАЛЕВІ КОНСТРУКЦІЇ

Сталеві конструкції давно вважалися основою сучасного будівництва, будуючи каркас для будинків, мостів, промислових об'єктів, тощо. Незважаючи на те що сталь міцна та довговічна, вона не є сприятливою до різних небезпечних факторів, які з часом можуть порушити її цілісність. Розуміння цих загроз має вирішальне значення для інженерів та будівельників для забезпечення безпеки та довговічності сталевих конструкцій. Завдяки високій міцності матеріалу, конструкції з металів виконуються тонкостінними, більш легкими, ніж конструкції з інших будівельних матеріалів. Звідси економічна доцільність застосування сталевих конструкцій, особливо для великопрольотних споруд, тому що за рахунок зниження власної ваги знижується навантаження на нижче розташовані конструкції, спрощується транспортування і монтаж.

Однією з основних загроз для сталевих конструкцій є корозія, яка виникає від взаємодії сталі з вологою та киснем, призводячи до утворення іржі. У прибережних районах цей процес прискорюється солоним повітрям. Щоб запобігти корозії, важливо регулярно проводити огляд та використовувати захисні покриття. Помилки в проектуванні та будівництві є ключовими факторами, що можуть створювати вразливості у сталевих конструкціях. Недоліки в дизайні та будівництві можуть призводити до серйозних проблем, які впливають на міцність та стійкість конструкцій. Неправильні розрахунки навантажень, невірне врахування параметрів матеріалу та інших факторів можуть призвести до недооцінки чи переоцінки міцності конструкцій, що може призводити до надмірної деформації, пошкодження або навіть зруйнування конструкцій. Ще однією серйозною проблемою є недоліки у зварюванні. Неправильно виконані зварювальні роботи можуть призвести до появи дефектів у зварних швах, таких як тріщини чи пузири газу. Ці дефекти створюють слабкі місця у конструкції, які можуть бути місцем концентрації напруг та спричинити її надмірне деформування або навіть руйнування під навантаженням.

Іншою важливою проблемою є відмова від регулярного обслуговування конструкцій. Після побудови сталеві конструкції потребують постійного моніторингу та обслуговування, щоб вчасно виявляти та усувати будь-які дефекти або пошкодження. Відсутність регулярного обслуговування може призвести до накопичення дефектів та послаблення міцності конструкцій з часом.

Іншою важливою проблемою є вплив механічних навантажень на сталеві конструкції. Вони можуть бути спричинені зовнішніми факторами, такими як вітер, снігові навантаження, або внутрішніми динамічними навантаженнями, такими як рухливість людей та обладнання всередині будівлі. Неправильне розрахування цих навантажень або дефекти в конструкції можуть призводити до їхнього деформування або навіть руйнування. Для контролю цих проблем важливо використовувати правильні інженерні методи розрахунку та системи моніторингу. Тому інженери під час своєї діяльності повинні застосовувати різні методи, а саме:

- навантаження на сталеві конструкції;
- випробування на втому;
- контроль якості зварювання;
- випробування на вогнестійкість;
- контроль геометричних параметрів;
- випробування на стійкість до корозії;
- випробування на сейсмостійкість;
- випробування на вітрові навантаження;

Пожежі також становлять серйозну загрозу для сталевих конструкцій. Навіть при високій вогнестійкості сталі, тривала дія високих температур може підірвати структурну цілісність. Використання вогнезахисних покриттів є важливим аспектом для зменшення ризику пошкодження сталевих конструкцій від пожежі. Ці покриття здатні зменшувати температуру поверхні сталі та утримувати її структурну цілісність протягом тривалого періоду часу під впливом високих температур. Це дозволяє зберегти міцність конструкції та запобігти її руйнуванню під час пожежі.

Сталеві конструкції залишаються важливим елементом сучасної інфраструктури, але їхній успіх залежить від усунення ризиків, пов'язаних із корозією, втомою матеріалу, пожежею, землетрусами та помилками в проектуванні та будівництві. Використання запобіжних заходів, передових інженерних технік та систематичного технічного обслуговування є ключовими для забезпечення безпеки та тривалості сталевих конструкцій у сучасному світі будівництва. Багато досліджень та покращень зменшує ризики впливу на металеві конструкції.

Список використаних джерел

1. Yixin Zhang., Shumin Zhang., Kai Liu. (2024). E3S Web of Conferences 490. Review on Corrosion Mechanism and Mechanical Properties Degradation of Building Structural Steel.

Шевчук Вікторія Миколаївна,
*кандидат педагогічних наук, доцент,
доцент кафедри загальнонаукових та інженерних дисциплін,
Національна академія Державної прикордонної служби України імені
Богдана Хмельницького
ORCID ID: 0000-0002-0436-1183*

Підгайчук Світлана Ярославівна,
*кандидат технічних наук, доцент,
доцент кафедри загальнонаукових та інженерних дисциплін,
Національна академія Державної прикордонної служби України імені
Богдана Хмельницького
ORCID ID: 0000-0002-9868-6447*

ПІДВИЩЕННЯ ЯКОСТІ РЕМОНТУ ВІЙСЬКОВОЇ ТЕХНІКИ В ПЕРЕСУВНИХ ПУНКТАХ ТЕХНІЧНОГО ОБСЛУГОВУВАННЯ

У роботі запропонована спрощена методика виготовлення датчиків температур для контролю температури охолодження та змащування деталей системи двигунів, стволів швидкострільної зброї, спіралей нагрівальних елементів, провідників обмоток трансформаторів і електродвигунів холодильних установок, тощо.

У ході дослідженні застосовано термоелектричний метод вимірювання температури, який ґрунтується на існуванні взаємозв'язку між тепловими та електричними процесами в металах [1, с. 82]. Прилади, що створені на основі цього методу, називаються термопарами.

За допомогою термопари можна вимірювати температуру, як постійну, так і змінну [2]. Можливість встановлення мультиметра на значній віддалі від термопари дає змогу проводити дистанційне вимірювання температури. Це дозволяє вимірювати, наприклад, розподіл температурного поля в різних конструкціях під час їх виготовлення, експлуатації та ремонту.

З метою економії коштів на придбання промислових датчиків температур було розроблено методику створення пристрою (термопари), який може бути виготовлений в пересувних пунктах ремонтно-технічного обслуговування військової техніки. Для її виготовлення можуть використовуватися дроти з технічного заліза, сплавів «константан», «хромель», «копель», «алюмель» довжиною 30 см. Технологія виготовлення термопари базувалася на використанні джерела струму напругою 50-100 В та металевого тигелю з вугільним порошком з незначною кількістю флюсу (бури). Для виготовлення термопари два дроти з різних сплавів (наприклад «хромель» та «копель») розмістили поряд та скрутили кінці з однієї сторони. Один із провідників під'єднали

до однієї з клем джерела струму, другу клему джерела до корпусу тигля під'єднали третім провідником, наприклад, мідним. Плоскогубцями з ізольованими ручками охопили провідники трохи вище скрутки, ввімкнули джерело струму і повільно опустили скрутку у вугільний порошок. Внаслідок чого виникла невелика електрична дуга, кінці скрутки зварилися і утворилася кулька. Термопара готова до експлуатації.

Для точного вимірювання температури була виготовлена диференціальна термопара з реперною точкою 0°C (температура танення льоду в воді). Відомо, що термо-електрорушійна сила (ТЕРС) термопари нелінійно залежить від температури, тому для її вимірювання необхідно мати значення питомого коефіцієнта ТЕРС (чутливість) у всьому діапазоні різниці температур [3, с. 6]. Однак, для вимірювання температури з точністю до 1-2 °C нелінійністю можна знехтувати. Знаючи чутливість виготовленої термопари або довідникові дані цієї термопари визначають температуру досліджуваного середовища. Отже, термопари дають змогу вимірювати температуру в широкому діапазоні, мають велику чутливість і тому забезпечують точність вимірювання до 10^{-3} °C. Так, термопара залізо-константан застосовується для вимірювання температур до 800 °C і має чутливість 50·мкВ/°C. Термопара хромель-алюмель має чутливість 41·мкВ/°C і використовується для вимірювання температур в широкому діапазоні від -200 °C до +1200 °C.

Розроблена методика виготовлення термопар придатна для зварювання хромо-алюмінієвих, мідноконстантанових і хромелькопелевих термопар, спіралей нагрівальних елементів, провідників обмоток трансформаторів і електродвигунів.

Список використаних джерел

1. V. Fedynets, I. Vasylykivskyi. Theory and practice of temperature measurement by thermoelectric transducers. *Energy Engineering and Control Systems*, 2023, Vol. 9, №. 2, pp. 82-92. URL: <https://doi.org/10.23939/jeecs2023.02.082>
2. Лопатинський І. Є. та ін. Фізика. Фізика для інженерів. Підручник. Львів: Афіша, 2009. 386 с.
3. Методи і засоби вимірювання температур. Методичні вказівки для студентів, що навчаються за спеціальністю 133 «Галузеве машинобудування» ОС Магістр. Таврійський державний агротехнологічний університет, 2018. 20 с.

**НАПРЯМ № 4.
ЦИВІЛЬНИЙ ЗАХИСТ**



***Григоренко Наталія Володимирівна,**
кандидат наук з державного управління,
доцент кафедри управління та організації діяльності
у сфері цивільного захисту,
Національний університет цивільного захисту України
ORCID: 0000-0002-4972-4515*

**ЩОДО НАДАННЯ АДМІНІСТРАТИВНИХ ПОСЛУГ ДЕРЖАВНОЮ
СЛУЖБОЮ УКРАЇНИ З НАДЗВИЧАЙНИХ СИТУАЦІЙ**

У будь-якому суспільстві існує певний набір соціальних потреб. Вони складаються в певний набір послуг, наданням і розподілом яких займається в основному держава безпосередньо через свої інститути управління або через організації і підприємства різних форм власності.

Більшість послуг у сфері цивільного захисту представляються специфічними видами соціальних благ, що мають важливе значення для особистості і суспільства. Аналіз думок різних дослідників дозволяє зазначити, що послуги у сфері цивільного захисту представляють собою специфічний вид державних послуг, який полягає в реалізації заходів щодо попередження та ліквідації наслідків надзвичайних ситуацій, що здійснюються з метою захисту прав і законних інтересів громадян.

Вагомим кроком до вдосконалення діяльності ДСНС України стало упорядкування надання адміністративних послуг. Адміністративні послуги є провідним засобом реалізації прав громадян у сфері виконавчої влади, адже абсолютна більшість справ, що вирішуються органами публічної адміністрації, ініціюються самими громадянами і стосуються їхніх суб'єктивних прав. Слід також зазначити, що підстави для одержання адміністративної послуги; суб'єкт надання адміністративної послуги та його повноваження щодо надання адміністративної послуги; перелік та вимоги до документів, необхідних для отримання такої послуги; платність або безоплатність її надання; граничний строк надання адміністративної послуги; перелік підстав для відмови у наданні адміністративної послуги встановлюються виключно законами, які регулюють суспільні відносини щодо надання адміністративних послуг [1].

Фізична особа, у тому числі фізична особа — підприємець, має право на отримання адміністративної послуги незалежно від реєстрації її місця

проживання чи місця перебування. Юридична особа має право на отримання адміністративної послуги за місцезнаходженням такої особи або за місцем провадження діяльності або місцезнаходженням відповідного об'єкта.

До адміністративних послуг, що надаються ДСНС України відносяться: виключення об'єкта підвищеної небезпеки з Державного електронного реєстру об'єктів підвищеної небезпеки; віднесення (не віднесення) об'єкта до об'єкта підвищеної небезпеки відповідного класу в Державному електронному реєстрі об'єктів підвищеної небезпеки; видача, переоформлення, видача дублікату свідоцтва про атестацію аварійно-рятувальної служби; видача посвідчення, книжки та жетону рятувальника; реєстрація декларації відповідності матеріально-технічної бази суб'єкта господарювання вимогам законодавства з питань пожежної безпеки; видача, переоформлення, анулювання ліцензії на провадження господарської діяльності з надання послуг і виконання робіт протипожежного призначення; розширення (звуження) провадження господарської діяльності з надання послуг і виконання робіт протипожежного призначення.

Суб'єктом надання адміністративних послуг на кожному адміністративну послугу затверджуються інформаційна і технологічна картки. Деякі адміністративні послуги в електронній формі надаються через електронну інформаційну систему ДСНС, яка зараз працює в тестовому режимі [2].

Надання адміністративних послуг в Державній службі України з надзвичайних ситуацій стикається з низкою проблем, які можуть впливати на ефективність і якість цих послуг.

Багато адміністративних процедур є складними і потребують значного часу для виконання. Це може створювати бар'єри для швидкого та ефективного надання послуг. Часто для отримання певних послуг необхідно збирати та подавати велику кількість документів, що ускладнює процес для громадян та підприємств. Незважаючи на функціонування електронної інформаційної системи ДСНС, багато послуг все ще надаються в паперовому вигляді. Це знижує ефективність та доступність послуг. Навіть за наявності електронних сервісів, вони можуть бути недоступними для громадян у віддалених регіонах або для тих, хто має обмежений доступ до інтернету. Багато громадян не мають достатньої інформації про доступні послуги та процедури їх отримання, що ускладнює взаємодію з ДСНС. Нерідко громадяни стикаються з незрозумілими або суперечливими інструкціями щодо отримання адміністративних послуг. Наявність застарілих або неефективних нормативно-правових актів може гальмувати процеси надання адміністративних послуг та вимагати реформування законодавства. Відсутність уніфікованих процедур для надання адміністративних послуг у різних регіонах може створювати нерівні умови для громадян.

Розвиток електронних сервісів для надання адміністративних послуг, спрощення бюрократичних процедур та зменшення кількості необхідних документів для отримання послуг, створення доступних та зрозумілих інструкцій для громадян щодо отримання послуг, а також проведення інформаційних кампаній, актуалізація нормативно-правової бази для відповідності сучасним вимогам та умовам допоможе підвищити якість та ефективність надання адміністративних послуг в ДСНС України, що сприятиме підвищенню рівня довіри громадян та покращенню взаємодії з населенням.

Список використаних джерел

1. Про адміністративні послуги: Закон України від 06.09.2012 №5203 URL: <https://zakon.rada.gov.ua/laws/show/5203-17#Text>
2. Про затвердження Порядку функціонування інформаційної системи надання адміністративних послуг Державною службою України з надзвичайних ситуацій: Наказ МВС України від 26.12.2018 №1060 URL: <https://zakon.rada.gov.ua/laws/show/z0115-19#Text>

Загора Олександр Вікторович,

*кандидат технічних наук, доцент, викладач кафедри організації та технічного забезпечення аварійно-рятувальних робіт,
Національний університет цивільного захисту України
ORCID ID: 0000-0001-9042-6838*

Фещенко Андрій Борисович,

*кандидат технічних наук, доцент, старший викладач кафедри організації та технічного забезпечення аварійно-рятувальних робіт,
Національний університет цивільного захисту України
ORCID ID: 0000-0002-4869-6428*

Борисова Лариса Володимирівна,

*кандидат юридичних наук доцент, старший викладач кафедри організації та технічного забезпечення аварійно-рятувальних робіт,
Національний університет цивільного захисту України,
ORCID 0000-0001-6554-1949*

**МОДЕЛІ НАПІВПРОЗОРИХ ПЕРЕПОН ЛОКАЛЬНОЇ RTLS-СИСТЕМИ
РАЙОНУ НАДЗВИЧАЙНОЇ СИТУАЦІЇ**

При подоланні аварій у висотних або складних будівлях (промислових об'єктах великої протяжності, кар'єрах, шахтах, місцевості зі складним рельєфом і т.д.) особливу важливість набувають відомості про розташування у районі надзвичайної ситуації пожежних, які є найближчими до критичної зони, або тих, хто опинився у пастці вогню. Саме таку інформацію надають керівнику гасіння пожежі RTLS-системи позиціонування реального часу. У наш час значна кількість мобільних технічних систем має в своєму складі системи позиціонування, які зазвичай приймають сигналів глобальної супутникової навігаційної системи GPS. Але в умовах, коли прийом сигналів цієї системи ускладнено, визначення координат мобільних об'єктів може здійснюватися альтернативними методами, такими як розгортання локальної RTLS-системи, що складається зі стаціонарно розташованих маяків з відомими координатами.

В умовах щільної міської забудови значно погіршується якість прийому GPS-трекерами сигналів, що використовуються задля позиціонування рухомих об'єктів. Суттєвий вплив на робочу зону системи навігації вносять властивості перепон, що зустрічаються на шляху розповсюдження радіохвиль. Врахування процесу прогнозування впливу форми та властивостей перепон на вид та розмір робочої зони системи позиціонування дозволяє керівнику роботами з ліквідації надзвичайної ситуації прийняти обґрунтоване управлінське рішення, забезпечити

безпечні умови роботі рятувальників та оптимізувати організацію робіт щодо найшвидшої ліквідації надзвичайної ситуації. Виходячи з цього актуальною проблемою стало дослідження та моделювання робочої зони локальної RTLS-системи з урахуванням основних різновидів напівпрозорих перепон у відповідних умовах.

Задля досягнення цієї мети напівпрозорі перепони було поділено на лінійні та площадні (рис.1).



Рисунок 1. Класифікація перепон розповсюдженню радіохвиль моделі робочої зони RTLS-системи

До перших можуть бути віднесені напівпрозорі щодо перепускання електромагнітних хвиль будівельні стіни, огорожі та подібні до них плоскі вертикально розташовані конструкції, які мають невелику товщину, але можуть суттєво послаблювати електромагнітних хвиль у випадку їх перетинання. Площадні об'єкти-перепони можуть займати площі у десятки гектарів у межах зони надзвичайної ситуації і мати складні форми, при цьому розрізняючись у властивостях перепускання електромагнітних хвиль від майже вільного до повного їх поглинання. Для площадних об'єктів ступіть послаблення, крім властивостей середовища, суттєво залежить і від довжини перетину траси розповсюдження радіохвиль об'єктом - довжини відрізка траси з інтенсивним поглинанням радіохвиль.

Для врахування наявних напівпрозорих перепон у програмній моделі може використовуватися енергетичний критерій, що може бути подано у вигляді:

$$K_{\Pi} \leq P_{const} - P_{MIN} - 10\lg(D^2), \quad (1)$$

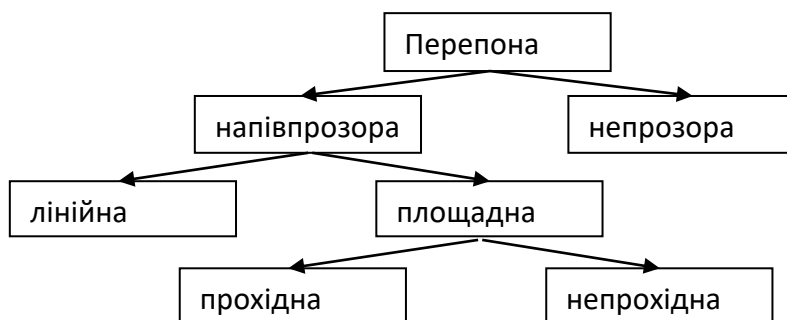
де P_{MIN} - чутливість радіонавігаційного приймача по потужності, дБ/Вт; D - відстань від маяка до рухомого об'єкту, м.

Значення параметру втрат у перепонах K_{Π} для лінійної перепони може бути задано типовим параметром втрат, дБ, як, наприклад, у таблиці 1 [1, стр.1].

Таблиця 1

Ослаблення радіосигналу при проходженні скрізь перепону, дБ

Матеріал перепони	Товщина перепони, см			
	20	40	60	80
Пінобетон	4	8	12	16
Цегла	6	12	18	24
Бетон	10	20	30	40
Залізобетон (ЗБ)	20	40	60	80

Для площинної перепони K_{II} може бути визначено як добуток:

$$K_{II} = k_{npr} \cdot D_{npr}, \quad (2)$$

де D_{npr} - довжини шляху розповсюдження радіохвиль у межах перепони, м;

k_{npr} - питома згасання хвиль у перепоні, дБ/м (табл.2).

Властивості таких об'єктів можуть бути задані програмно описом межі об'єкта і параметром питомого згасання k_{npr} . Задачу моделі оперативного розрахунку робочої зони RTLS-системи, що полягає у визначенні довжини шляху РРХ у перепоні, можна вирішити за відомими геометричними співвідношеннями та розрахованими даними о координатах точок перетину вектору розповсюдження радіохвиль з межами відповідної перепони.

Таблиця 2

Питома загасання радіосигналу у перепонах k_{npr} , дБ/од. шл

Матеріал перепони	Чагарник	Ліс	Будівельний майданчик	Міська забудова середньої щільності	Міська забудова високої щільності
Загасання	0,1	0,3	0,5	0,7	1

Перевірка практичної реалізації алгоритму здійснювалася за допомогою системи математичного моделювання робочої зони різниче-далекомірної системи локального позиціонування [2,стр.3], яка у режимі реального часу дозволяє здійснювати прогнозування робочої зони RTLS-системи у районі надзвичайної ситуації. Для спрощення моделювання приймалося низку припущень стосовно параметрів перепон і умов розповсюдження радіохвиль, що дозволяють спростити процес прогнозування. Для дослідження впливу напівпрозорих перепон на робочу зону у розрахункові зони вводилося від трьох до п'яти перепон різної форми, у тому числі досліджувався вплив на робочу зону перепон з різних матеріалів, різної форми та їх сполучень (рис.2).



Рисунок 2. Робоча зона RTLS-системи при наявності: а) 4 перепон перетину типу "коло", "стінка", "прямокутник" та "багатокутник"; б) 3 колових перепон з різних матеріалів; в) перепони складної форми.

Зазначені методики розрахунку поля у просторі відносяться до відкритих об'ємів, що значно перевищують розміром довжину хвилі. Застосування систем УКХ радіозв'язку всередині приміщень або будівель викликають необхідність в аналізі та розрахунку поширення поля у специфічних умовах приміщень. На основі проведеного дослідження запропоновано класифікацію та методи математичного опису основних різновидів перепон, що може бути використано як основу математичної моделі прогнозування. Розроблена модель дозволяє проводити розрахунок зон позиціонування з визначенням граничних умов надійності та точності навігаційного забезпечення користувачів.

Отримані під час моделювання результати доводять, що вплив будівельних перепон на вигляд робочої зони в умовах міста може бути важко передбачуваним, але може бути отримано за допомогою системи прогнозування. За наявності розрахунку керівник ліквідації надзвичайної ситуації може приймати обґрунтоване управлінське рішення про необхідність залучення додаткових сил або засобів, цілеспрямовано направляти сили рятувальників на допомогу тим, хто опинився у важкій ситуації. Якщо через умови траси розповсюдження радіохвиль робоча зона RTLS є незадовільною, мають бути передбачені ряд спеціальних методи навігаційного забезпечення.

Список використаних джерел

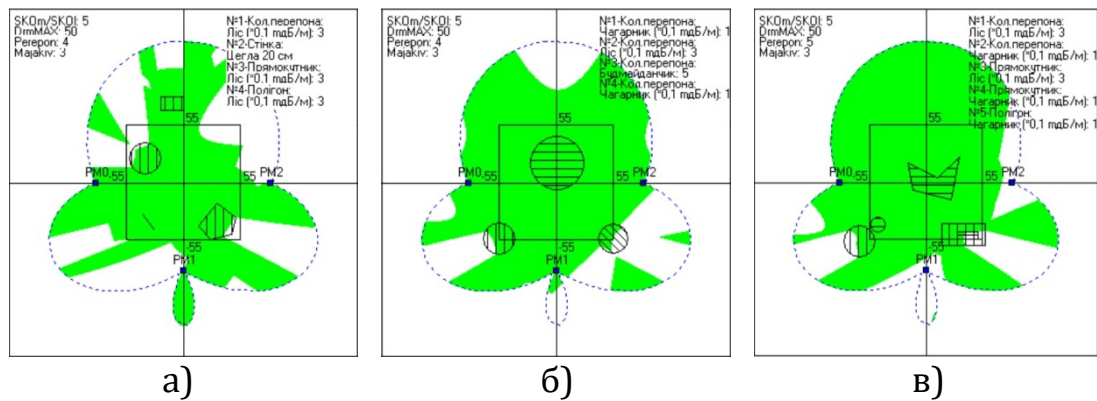
1. The Basics Of Signal Attenuation. CAS DataLoggers. 17.02.2023. URL: <https://dataloggerinc.com/resource-article/basics-signal-attenuation>
2. Загора О. В., Феценко А. Б., Борисова Л. В., Михайлик В. О. Моделювання робочої зони локальної RTLS-системи району надзвичайної ситуації. *Problems of Emergency Situations: Scientific Journal*. Харків: НУЦЗУ. 2021. № 2(34). С.144–153. DOI:

Катунін Альберт Миколайович,
*кандидат технічних наук, старший науковий співробітник,
доцент кафедри кафедри пожежної і техногенної безпеки
об'єктів та технологій,
Національний університет цивільного захисту України
ORCID ID: 0000-0003-2171-4558*

Коломійцев Олексій Володимирович,
*Доктор технічних наук, професор, Заслужений винахідник України,
професор кафедри комп'ютерної інженерії та програмування,
Національний технічний університет
«Харківський політехнічний інститут»
ORCID ID: 0000-0001-8228-8404*

Черепньов Ігор Аркадійович,
*кандидат технічних наук, старший науковий співробітник,
доцент кафедри мехатроніки, безпеки життєдіяльності
та управління якістю,
Державний біотехнологічний університет
ORCID ID: 0000-0003-2421-6503*

ОЦІНЮВАННЯ ВПЛИВУ ДОМІШОК КОБАЛЬТУ В МІДНИХ СТРУМОВІДНИХ ЖИЛАХ ПРОВІДІВ НА ТЕМПЕРАТУРУ ЇХ НАГРІВУ В ПРОЦЕСІ ЕКСПЛУАТАЦІЇ

Температура нагріву кабельних виробів залежить від матеріалів, з яких він виготовлений. Для проводу це матеріали струмовідної жили та ізоляції. В матеріалі струмовідної жили можуть бути присутні домішки, які впливають на електрофізичні властивості жили. Наявність домішкових елементів може бути обумовлена різними причинами, але призводить до збільшення електричного опору [1] та зростанню температури кабельних виробів в процесі експлуатації. В рамках оцінювання пожежної небезпеки даний факт визначає актуальність оцінювання впливу домішок в матеріалах струмовідних жил кабельних виробів на температуру їх нагріву в процесі експлуатації.

В роботі на основі математичної моделі [2-4] розраховані температурно-часові характеристики експлуатації одножильних проводів ПВ1 2,5 із домішками кобальту в матеріалі мідної жили.

На рис. 1 надано отримані температурно-часові характеристики експлуатації проводу ПВ1 2,5 із домішками кобальту значенням 0,05...0,1% за об'ємом в матеріалі мідної жили для струмів навантаження $I = 30, 40$ А у порівнянні з температурно-часовими характеристиками експлуатації проводу ПВ1 2,5 без домішок в матеріалі мідної жили.



Рисунок 1. Температурно-часові характеристики експлуатації проводів ПВ1 2,5 з домішками кобальту в матеріалі струмовідної жили:
 1, 2 – мідь без домішок при струмах навантаження $I = 30; 40$ А відповідно;
 3,4 – мідь з домішкою кобальту обсягом 0,05 % при струмах навантаження $I = 30; 40$ А відповідно;
 5,6 – мідь з домішкою кобальту обсягом 0,1 % при струмах навантаження $I = 30; 40$ А відповідно

Аналіз наведених характеристик дозволяє зробити висновки щодо впливу домішок кобальту в мідних струмовідних жилах проводів на температуру їх нагріву в процесі експлуатації:

- температурно-часові характеристики експлуатації проводів із домішками кобальту та без домішок в складі струмовідної жили мають приблизно однаковий нелінійний характер для значень струмів навантаження 30 та 40 А;

- температура нагріву проводів із домішками кобальту та без домішок в складі струмовідної жили при їх експлуатації суттєво залежить від струму навантаження;

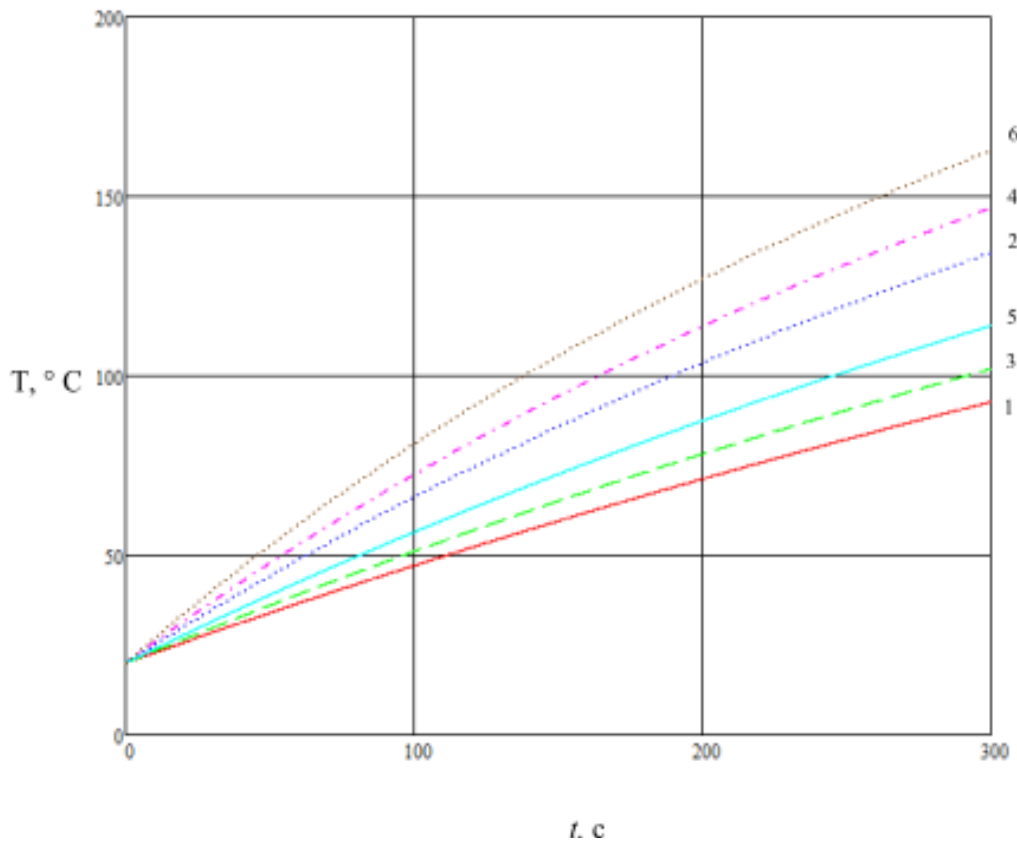
- температура нагріву проводів також визначається об'ємом домішок в складі струмовідної жили та з підвищенням об'єму значно зростає, при цьому відмічається тенденція щодо збільшення різниці між температурами нагріву проводів при підвищенні об'ємів домішок в складі матеріалів струмовідних жил для всіх значень струму навантаження: так при нагріві проводу ПВ1 2,5 з мідною струмовідною жилою з домішкою

кобальту в матеріалі жили об'ємом 0,05 % протягом 100 с температура досягає 51°C; 73°C для струмів навантаження $I = 30; 40$ А; протягом 200 с – значень 78°C; 114°C; в свою чергу при нагріві аналогічного проводу з мідною струмовідною жилою з домішкою кобальту в матеріалі жили об'ємом 0,1 % протягом 100 с температура досягає 56°C; 81°C для струмів навантаження $I = 30; 40$ А; протягом 200 с – значень 87°C; 127°C.

Результати оцінювання впливу домішок кобальту в мідних струмовідних жилах проводів на температуру їх нагріву дозволять здійснювати визначення пожежної небезпеки проводів на основі прогнозування значень температури їх нагріву в процесі експлуатації.

Список використаних джерел

1. Ivlev V. I., Yudin V. A. Thermo-jeds tverdyh i zhidkih metalliche-skih rastvorov na osnove indija [Thermo-EMF of solid and liquid metallic solutions based on indium]. Izv. AN SSSR. Metally – USSR Academy of Sciences Journal. Metals. 1982, no. 3, pp. 36 – 39.

2. Katunin Albert, Kolomiitsev Oleksii, Kulakov Oleg, Heiko Hennadii, Rudakov Ihor. Information technologies for calculating the effect of wire thickness and insulation material on its heating temperature during operation. IEEE 4th KhPI Week on Advanced Technology (KhPIWeek). 2023. Pp 198–202.

3. Катунін А.М., Олійник В.В., Кулаков О.В. & ін. (2022). Удосконалення моделі теплового старіння ізоляції кабельних виробів // INTERNATIONAL SCIENTIFIC JOURNAL GRAIL OF SCIENCE. № 17 (липень, 2022). С. 181-185. <http://repositsc.nuczu.edu.ua/handle/123456789/15692>.

4. Катунін А.М., Кулаков О.В., Коломійцев О.В. & ін. (2022). Оцінка терміну пожежобезпечної експлуатації ізоляції кабельних виробів // Розвиток наукової думки постіндустріального суспільства: сучасний дискурс /м. Вінниця, 2022 р. / Міжнародний центр наукових досліджень. — Вінниця: Європейська наукова платформа, 2022. С. 122–126.

Коваленко Роман Іванович,
кандидат технічних наук, доцент,
доцент кафедри інженерної та аварійно-рятувальної техніки
факультету оперативно-рятувальних сил,
Національний університет цивільного захисту України
ORCID ID: 0000-0003-2083-7601

ДОСЛІДЖЕННЯ СТАТИСТИЧНИХ ЗАКОНОМІРНОСТЕЙ ВИНИКНЕННЯ ПОЖЕЖ В МІСТАХ ПІД ЧАС ВОЄННОГО СТАНУ

Найбільш частими небезпечними подіями, які трапляються в різних населених пунктах, зокрема, в містах є пожежі. Процес виникнення пожеж може бути описаний статистичними закономірностями. Знання виду статистичного розподілу з допомогою якого можна описати процес виникнення пожеж необхідні для того щоб визначити необхідну кількість протипожежної техніки для забезпечення реагування на них. Враховуючи те, що на протипожежній техніці здійснюється виїзд і особового складу, тому це може бути також використано для встановлення необхідної штатної чисельності підрозділів аварійно-рятувальних формувань. З проведеного аналізу наукових джерел було встановлено, що процес виникнення пожеж найчастіше може бути описаний пуассонівським законом розподілу але ці дослідження проводилися, коли не було воєнного стану. Введення воєнного стану на території країни і початок активних бойових дій вплинули і на процес виникнення пожеж. За вказаних умов стверджувати про те, що процес виникнення пожеж може бути описаний пуассонівським законом розподілу не можна.

Метою цього дослідження є встановлення статистичних закономірностей, які дозволяють описати процес виникнення пожеж в містах України з чисельністю населення понад 500 тисяч осіб. Відбір міст для дослідження залежно від чисельності населення проводився з урахуванням даних, які були зібрані Міністерством Фінансів України на період 01.01.2022 року [1]. До цих міст ввійшли: Дніпро, Одеса, Харків, Кривий Ріг, Запоріжжя та Львів. Статистичні дані були опрацьовані за період з 2021 по 2023 рік. Обробка даних за 2021 рік була необхідна для перевірки виконання статистичної гіпотези про те, що процес виникнення пожеж у період до введення воєнного стану по вказаним раніше містам може бути описаним законом розподілу Пуассона. Для опрацювання статистичних даних було використано табличний редактор Microsoft Excel, а для перевірки висунутих статистичних гіпотез програмний продукт STATISTICA 6.0. У якості критерію узгодженості було використано критерій Пірсона.

За результатами проведеного дослідження було встановлено, що щоденна кількість пожеж, які виникали в містах України у 2021 році до введення воєнного стану не може бути описана законом розподілу

Пуассона. Лише для міст Дніпро та Кривий Ріг вдалося встановити закон розподілу. Цим законом розподілу виявився експоненційний. Щоденна кількість пожеж, які виникали в містах України у 2022 та 2023 роках після введення воєнного стану також не може бути описана законом розподілу Пуассона. У 2022 році лише для міст Кривий Ріг та Запоріжжя вдалося встановити експоненційний закон розподілу. У 2023 році кількість пожеж, які виникали в містах Дніпро, Кривий Ріг та Запоріжжя може бути також описана експоненційним законом розподілу. Відомо, що закон розподілу Пуассона і експоненційний закон розподілу пов'язані між собою. Вважається, що у випадку коли потік викликів є пуассонівським, часові інтервали між настанням подій і їх тривалість можна описати експоненційним законом розподілу. Через це залишається не зрозуміло, чому щоденна кількість пожеж, які виникали в окремих містах України описується саме експоненційним законом розподілу і чому цей процес загалом не може бути описаний законом розподілу Пуассона.

Список використаних джерел

1. Чисельність населення по містах України. URL: <https://index.minfin.com.ua/ua/reference/people/town/> (дата звернення: 11.05.2024).

Коломієць Валерій Станіславович,
*Викладач кафедри Організації та технічного забезпечення аварійно-рятувальних робіт факультету цивільного захисту
Національний університет цивільного захисту України
ORCID ID: 0009-0001-4058-4026*

МОЖЛИВОСТІ ЗАСТОСУВАННЯ БЕЗПЛОТНИХ ЛІТАЛЬНИХ АПАРАТІВ В РАМКАХ ДІЯЛЬНОСТІ ДЕРЖАВНОЇ СЛУЖБИ УКРАЇНИ З НАДЗВИЧАЙНИХ СИТУАЦІЙ

Результативність роботи Державної служби України з надзвичайних ситуацій щодо профілактики виникнення надзвичайних ситуацій та їх ліквідації, в тому числі попередження виникнення та гасіння пожеж, багато у чому залежить від якісної підготовки професіоналів, оснащення підрозділів сучасними технічними засобами в тому числі сучасних роботизованих комплексів та інноваційних технологій. Виходячи із цього, служба порятунку потребує впровадження у свою діяльність новітніх методів та засобів щодо недопущення виникнення пожеж, надзвичайних ситуацій та подій, що передбачають застосування сучасних досягнень цифрового, технологічного та науково-технічного прогресу.

Останнім часом в діяльності служби особливе місце серед сучасних роботизованих комплексів та інноваційних технологій, які можуть ефективно використовуватися, займають безпілотні літальні апарати. Це пояснюється їхнім широким функціоналом, що дозволяє в умовах реального часу отримувати значиму інформацію за допомогою використання сучасного обладнання систем навігації, аерофото- та відеофіксації (міультиспектральної, магнітної, масштабної зйомки, фотограмметрії та ін.), відеомоніторингу, картографування, 3-D моделювання, аналіз шкідливих речовин в повітрі, інфрачервоного та тепловізійного обстеження місцевості, приміщень, об'єктів.

На сьогодні, використання БпЛА у сфері цивільного захисту дає можливість ефективно реалізувати поставлені завдання, що раніше потребували залучення не лише значної кількості особового складу, а й залучення пілотованої авіації. Крім цього, під час використання БпЛА зменшуються ризики настання нещасних випадків для особового складу, оскільки оперативні завдання служби завжди супроводжуються небезпекою вибухів, викиду небезпечних речовин, розповсюдження вогню, обвалення будівельних конструкцій, тощо.

Основна перспектива практичного використання БпЛА ДСНС України під час виконання завдань за призначенням полягає у:

- вчасне виявлення, фіксація порушень вимог правил пожежної безпеки на території населених пунктів, об'єктів, тощо;
- запобіганні нещасним випадкам;

- вчасне виявлення та гасіння пожеж;
- рятування людей та надання допомоги населенню;
- ліквідація наслідків надзвичайних ситуацій та подій;
- інформування та оповіщення населення;
- знешкодження вибухонебезпечних предметів або розмінування місцевості;
- проведення різноманітних аварійно-рятувальних та інших невідкладних робіт, пошукових робіт та рятувальних операцій.

БПЛА можна направляти до місця пожеж в якості розвідників, використовуючи при цьому камери з тепловізійною технологією, щоб бачити в умовах слабого освітлення, темряви. Мати можливість виявляти можливі місця горіння (для прикладу торфові пожежі). Перевірити шляхи розповсюдження полум'я, диму та, відповідно, безпечних шляхів, в тому числі для проведення евакуаційних заходів.

Наявність БПЛА в повітряному просторі під час масштабних пожеж, пошуково-рятувальних операцій або оцінки масштабів збитків після пожежі є гарним способом провести розвідку місця події та одержати повне розуміння умов та обставин і відповідно забезпечити безпеку особового складу.

Під час пожежі при наявності БПЛА, який можна легко розгорнути, щоб досягти точки огляду над місцем події, дає змогу зібрати необхідну інформацію про поточні умови пожежі та прийняти вірно оперативні рішення. Термічні дрони можуть бачити крізь дим і темряву, від пожеж в лісовій місцевості до палаючих будівель, щоб виявити осередки займання та місця розміщення людей.

Ще однією перевагою застосування БПЛА в порівнянні з пілотованими літальними апаратами є те, що вони використовують менше ресурсів і можуть використовуватися частіше.

Також безпілотні літальні апарати можуть стати на заваді гасінню пожеж у лісовій місцевості, оскільки під час проведення розвідки та здійснення фото та відеофіксації полум'я, паралельно тривають операції зі скидання води з літаків та вертольотів. Це надзвичайно небезпечно, і операції з використанням БПЛА слід або припинити під час активного гасіння пожеж у екосистемах або розробити механізм взаємного використання пілотованих та безпілотних апаратів.

Також безпілотні літальні апарати також можна використовувати для обстеження будівель, з метою недопущення обвалення конструкцій під час гасіння пожеж та проведенню робіт з розбору завалів та пошуку постраждалих в них.

У випадку обладнання БПЛА системою скидання корисного вантажу, можна здійснювати різноманітні рятувальні операції, шляхом скидання без пекового корисного навантаження (рятувальні круги, мотузки, радіостанції, аптечки чи інші медичні засоби). Всі ці засоби найбільш доцільно використовувати, під час допомоги людям, які опинилися у

важкодоступних місцях і рятувальник не має змоги оперативно дістатися до них. На додаток до інших варіантів корисного навантаження БпЛА можуть бути оснащені засобами освітлення, які можуть легко освітлювати темну зону, з метою полегшення проведення оперативних дій.

Використання безпілотних літальних апаратів для допомоги особовому складу Державної служби України з надзвичайних ситуацій — це майбутнє. В перспективі впровадження БпЛА в службу порятунку буде ще більшим і необхідним, оскільки переваги, які вони надають, неможливо порівняти. Дані вищезазначених літальних апаратів стають кращими, що дозволяє їм літати довше на більші відстані та мати важче корисне навантаження.

Незважаючи на зазначені позитивні тенденції впровадження безпілотної авіації у діяльність ДСНС України, все ж таки на сьогодні залишається невирішеним комплекс проблемних питань: недостатньої оснащеності органів та підрозділів цивільного захисту БпЛА для оперативних цілей; недостатньої кількості кваліфікованих операторів БпЛА; відсутність централізованої системи управління та належного нормативно-правового регулювання щодо використання БпЛА, тощо.

Список використаних джерел

1. Firefighter Drones – How Drones are Being Used for Helping Fire Departments. Available online: <https://dronenodes.com/firefighter-drones/>
2. Особливості застосування безпілотних літальних апаратів органами та підрозділами поліції: метод. рек. / А. А. Саковський, С. М. Науменко, С. І. Кравченко, І. М. Єфіменко та ін. Київ: Нац. акад. внутр. справ. 2022. 72 с.
3. Наказ МВС України від 26.04.2018 р. № 340 «Про затвердження Статуту дій у надзвичайних ситуаціях органів управління та підрозділів Оперативно-рятувальної служби цивільного захисту та Статуту дій органів управління та підрозділів Оперативно-рятувальної служби цивільного захисту під час гасіння пожеж».

Кравець Ігор Петрович,

*кандидат технічних наук, доцент, доцент кафедри наглядово-профілактичної діяльності та пожежної автоматики,
Львівський державний університет безпеки життєдіяльності
ORCID ID: 0000-0002-3146-7952*

Кравець Любомир Ігорович,

викладач навчального пункту аварійно-рятувального загону спеціального призначення ГУ ДСНС України у Львівській області

УМОВИ БЕЗПЕЧНИХ РЕЖИМІВ РОБОТИ ЕЛЕКТРИЧНОГО ОБЛАДНАННЯ НА ВИРОБНИЦТВІ

Високий рівень електрифікації на виробництві супроводжується насиченістю електроустановками та електрообладнанням різного виконання та конструкції. Будь-яке електрообладнання повинно бути виготовлено з дотриманням технічних умов, які передбачають виконання низки вимог, в тому числі і протипожежних. Нехтування цими вимогами призводить до аварійних режимів електроспоживачів, в більшості випадків яких є струми короткого замикання, внаслідок чого відбувається нагрівання провідників, загоряння ізоляції струмопровідних частин, утворення іскор або дуг, які, в кінцевому результаті, призводять до пожежі [1].

Умови безаварійної роботи *електрообладнання* створюють у ході його проектування, монтажу і експлуатації. До заходів, що значною мірою забезпечують нормальну експлуатацію мережі, відноситься, насамперед, правильний вибір площі поперечного перерізу провідника. При цьому враховують кілька факторів, у тому числі і нагрів провідників струмами навантаження. За умовою допустимого нагріву необхідно вибирати таку площу перетину провідника, щоб струм навантаження провідника, з врахуванням можливих тривалих перевантажень, не перевищував норму струмового навантаження, що допускається довгостроково для цієї площі перерізу вимогами документів протипожежного захисту [2]. Не менш важлива й інша вимога цих нормативних документів: марка та ступінь захисту електрообладнання, вид проводки, і спосіб її прокладання повинні відповідати характеру навколишнього середовища [3]. Крім того, залежно від умов навколишнього середовища, приєднані до мережі електричні апарати, електроустаткування й електродвигуни повинні мати відповідне кліматичне виконання і категорію розміщення [3].

При проектуванні електромережі необхідно також передбачувати відповідні захисні пристрої від короткого замикання і перевантажень та розраховувати параметри їхнього спрацьовування.

Пожежна безпека під час експлуатації електроустановок великою мірою залежить від їх технічного стану. Помилково думати, що більшість пожеж електричного походження виникає внаслідок короткого замикання. Будь-яке електрообладнання чи електроустановка містить небезпеку виникнення пожежі. Найбільш частими причинами займання є надмірне нагрівання елементів електроустановок або утворення дуги в міжконтактному просторі. Частота займання залежить від типу матеріалів, які використовують у конструкціях електроустановок. Ці потенційні ризики не призводять до небезпечних ситуацій, якщо їх враховувати на стадії проектування обладнання, а потім на стадіях його монтування, експлуатації й обслуговування [4].

Пожежі можуть також виникати від зовнішніх причин неелектричного походження. Ці причини пов'язані з неправильним монтуванням, експлуатацією або обслуговуванням *електрообладнання* (наприклад, з роботою в умовах, не передбачених виробником або постачальником, перевантаження протягом короткого або тривалого періоду часу, обмеження теплового розсіювання, перекривання вентиляційних систем і т. ін.).

У зв'язку з цим, головним завданням під час проектування та експлуатації електрообладнання і складових частин, а також під час вибору конструктивних матеріалів, є зменшення ймовірності виникнення пожежі під час неправильної експлуатації та передбачених відмов і, навіть, у випадках його аномальної роботи. Основною метою заходів профілактики пожеж в електрообладнанні є запобігання займанню частин, що перебувають під напругою, а якщо це відбувається – локалізація вогню переважно в межах, обмеженого електротехнічним виробом простору.

Потрібно також брати до уваги, але в меншій мірі, виникнення пожежі поблизу електротехнічних виробів та вплив її на них. Що ж стосується навмисної неправильної експлуатації електротехнічного виробу, то її взагалі можна не враховувати.

Під час горіння електричного виробу виділяється значна кількість тепла, утворюється токсичний і корозійний дим, внаслідок чого порушується здатність електрообладнання функціонувати в умовах пожежі. За деяких обставин виділення газу може створити ризик вибуху.

Тому, у випадку, коли поверхня електротехнічного виробу зазнає впливу вогню ззовні, необхідно вживати заходів, спрямованих на те, щоб виріб у свою чергу не сприяв поширенню пожежі на будівельні конструкції або споруди, що перебувають в безпосередній близькості від нього.

Деякі електротехнічні вироби з великими корпусами, електричні кабелі і трубопроводи можуть займати значну площу на поверхні будівельних конструкцій або можуть бути прокладені крізь вогнестійкі перегородки. За цих умов електротехнічні вироби, у випадку впливу на них вогню ззовні, потрібно оцінювати з точки зору їх внеску в пожежну

небезпеку порівняно з будівельними матеріалами або спорудами, які не обладнані електротехнічними виробами.

В електротермічних установках існує додаткова пожежна небезпека, зумовлена наявністю в них джерел теплової енергії (тепловий потік, бризки розплавленого металу, розжарені нагрівальні елементи, електрична дуга та інше), які навіть в нормальному режимі роботи мають дуже високу температуру [5]. Горючим середовищем в цих установках є навколишнє горюче середовище та ізоляційні матеріали самих установок.

Особливо пожежонебезпечними є переносні установки, такі як електрозварювальні апарати, оскільки вони можуть експлуатуватись у будь-якому середовищі, в тому числі і в пожежо- та вибухонебезпечному. Фактором, який зумовлює пожежну небезпеку електрозварювальних апаратів, є утворення та розбризкування розжарених часток металу та висока температура у місці зварювання. Пожежна небезпека розжарених часток металу залежить від висоти місця проведення зварювальних робіт над рівнем підлоги, сили зварювального струму, діаметра електрода.

Крім самих електротермічних установок, пожежну небезпеку становлять джерела живлення промислових печей в яких використовуються оливнонаповнені трансформатори і вимикачі.

Значну пожежну небезпеку становлять індукційні печі та установки діелектричного нагрівання. В індукційних печах індуктори монтують на немагнітній основі і для цього часто використовують деревину. В установках, в яких використовується принцип нагрівання діелектрика, який часто є горючим (деревина та ін.), можливе виникнення локального осередку критичного перегрівання цього діелектричного матеріалу [4].

З технічних характеристик електротехнологічних апаратів і установок видно, що в своїй більшості вони містять трансформатори, струмопроводи у вигляді кабельних ліній та шин, комутаційні апарати, зокрема оливнонаповнені, вакуумні або повітряні вимикачі, конденсаторні батареї та реактори. Разом з тим, електротехнологічні процеси відбуваються при високих температурах, починаючи від 300 °С і закінчуючи температурою плавлення заліза і чавуну, тобто понад 1300 °С.

Відомо, що, починаючи з температури 700 °С і вище, серед теплопровідного, конвективного та радіаційного способів передачі тепла визначальними є радіаційний та конвективний, причому, чим вища температура, тим інтенсивнішим є радіаційний спосіб. В електротехнологічних установках з використанням електродугових процесів, крім передачі тепла методом випромінювання, трапляються іскрові феєрверки, коли іскри летять на відстань до 1,5 м від їх джерела [5]. Таким чином, іскри та теплові потоки, які характеризуються високою температурою, є джерелами запалювання, причому достатньо інтенсивними, тобто високоенергетичними.

Відомо, що електрообладнання великої потужності вміщує велику кількість спеціальних олив, газів під великим тиском, горючих матеріалів,

які використовуються для покриття кабелів, і які можуть легко займатися та суттєво розвивати і підтримувати пожежі. Зрозуміло, що джерелами запалювання є температура, яка залежить від струмового навантаження струмопровідних частин та іскродугові розряди, які виникають між полюсами комутаційних апаратів у випадку розриву струмового контура [4].

Тому, такий стан справ потребує підвищеної уваги до питань запобігання пожежам на потужних електроренергетичних об'єктах.

Якщо все електрообладнання використовується за призначенням і відповідає умовам експлуатації, то воно не несе жодної загрози і є пожежобезпечним.

Список використаних джерел

1. Кравець І.П., Башинський О.І., Кушнір А.П., Шаповалов О.В. Чинники пожежної небезпеки електрообладнання та електроустановок. *Зб. наук. пр. «Пожежна безпека»*. 2019. № 34. С. 43-46.
2. Правила улаштування електроустановок. Харків: Видавництво «Індустрія», 2017. 624 с.
3. Кравець І.П. Протипожежний захист електрообладнання та електричних мереж: навч. посіб. Львів: ЛДУБЖД, 2010. 216 с.
4. Романюк Ю.Ф. Електричні системи і мережі: навч. посіб. Київ: Знання, 2007. 292 с.
5. Бондаренко Є. А., Кутін В.М. Удосконалення методу забезпечення електробезпеки під час виконання робіт на струмовідних частинах електроустановок надвисоких класів напруги. *Зб. наук. пр. «Енергетика: економіка, технології, екологія»*. 2014. № 4. С. 26-34.

Кулешов Микола Миколайович,
*кандидат технічних наук, доцент кафедри управління та організації
діяльності у сфері цивільного захисту, Національний університет
цивільного захисту України
ORCID ID: 000-0001-6152-7955*

СТАН ТА ОСОБЛИВОСТІ ОРГАНІЗАЦІЇ УКРИТТЯ НАСЕЛЕННЯ У ЗАХИСНИХ СПОРУДАХ

На всіх історичних етапах функціонування цивільного захисту (ЦЗ) основними його цілями завжди було забезпечення високої готовності системи ЦЗ до реагування на загрози природного, техногенного і воєнного характеру та підвищення ефективності захисту населення, матеріальних та культурних цінностей від цих загроз. Зараз гостро постало питання захисту населення від наслідків воєнних дій, які ведуться на території нашої держави. У зв'язку з цим, населення, об'єкти та території належить захищати, насамперед, від вражаючих факторів високоточної та звичайної зброї, вторинних вражаючих факторів, що виникають при руйнуванні житлових будинків та об'єктів економіки. Відповідно до чинного законодавства, реалізація ряду заходів з захисту населення і територій від надзвичайних ситуацій (НС) є функцією органів виконавчої влади.

Одним з найважливіших заходів безпеки під час ворожих обстрілів є укриття людей у захисних спорудах. Саме наявність об'єктів укриття в Україні, особливо в період повномасштабної війни, є одним із ключових питань безпеки населення. На жаль, через безвідповідальне ставлення до базового елемента захисту на третій рік війни ми стаємо свідками загибелі людей через відсутність необхідної кількості місць для укриття та їх недоступності, а багато наявних укриттів не відповідають сучасним вимогам безпеки.

За своїм функціональним призначенням захисні споруди поділяються на: сховища; протирадіаційні укриття; споруди подвійного призначення, у тому числі первинне (мобільне) укриття - технічний виріб, який може бути блок-модульного типу, призначений для короткострокового (до 4 годин) захисту населення на місцевості шляхом зменшення непрямой дії звичайних засобів ураження під час воєнних (бойових) дій; найпростіше укриття - це цокольне або підвальне приміщення, інша споруда підземного простору, в якій створені умови для тимчасового перебування людей (не менше 48 годин) у разі виникнення небезпеки їх життю та здоров'ю, з метою зменшення непрямой дії звичайних засобів ураження під час воєнних (бойових) дій та/або терористичних актів [1, ст.32 п.1.2]. З перелічених типів захисних споруд для широких верств населення доступними є, в основному споруди подвійного призначення та найпростіші укриття. Проте, багато з таких

укриттів не мають евакуаційних виходів, доступу до систем водопостачання та водовідведення, а також не придатні для зберігання продуктів харчування. Зазвичай, вони не здатні надати належний захист населенню у разі застосування зброї масового ураження. Отже, виникає потреба в терміновому розгортанні мережі споруд цивільного захисту, що могли б забезпечити або суттєво підвищити рівень безпеки громадян.

В Україні базовим документом, що регулює питання організації та забезпечення цивільного захисту населення в Україні, є Кодекс цивільного захисту. У контексті укриттів саме Кодекс містить важливі аспекти, зокрема визначає типи споруд, їх призначення, порядок використання, строки перевірок та розкриває інші питання, щодо процедур та вимог, які мають на меті забезпечити безпеку та захист населення в укриттях. Також передбачає систему контролю та нагляду за дотриманням цих вимог.

Зараз, відповідно до чинного законодавства, структура споруд цивільного захисту має формуватися в містобудівній документації на регіональному та місцевому рівнях і повинна обов'язково містити розділ інженерно-технічних заходів цивільного захисту, який визначає план розвитку захисних споруд та забезпечення безперешкодного доступу населення до укриттів.

Наразі повністю переглянута концепція укриття населення у захисних спорудах цивільного захисту, які насамперед, повинні бути призначені для захисту від вражаючих факторів звичайних засобів ураження, а також максимально наближені до місця перебування (проживання, роботи) осіб, які повинні у них переховуватись. Наприклад, змінами до існуючого законодавства [3, п.5] передбачено, під час визначення потреб у спорудах, врахування радіусу пішохідної доступності до них, який приймається не більше ніж:

300 метрів - для багатоповерхової забудови, забудови підвищеної поверховості та висотної забудови, а також для суб'єктів господарювання, віднесених до відповідних категорій цивільного захисту;

500 метрів - для середньоповерхової та малоповерхової забудови. Передбачено також відображення інформації щодо об'єктів фонду захисних споруд в мобільному додатку порталу «Дія» для інформування громадян [2, п.23].

Крім зазначеного було затверджено нові державні будівельні норми по захисним спорудам ЦЗ [4, п.5.3], які встановлюють вимоги до проектування та будівництва захисних споруд цивільного захисту та споруд подвійного призначення із захисними властивостями сховищ або протирадіаційних укриттів. Відзначено, що всі захисні споруди мають відповідати стандартам інклюзивності, в тому числі, фізичної безбар'єрності. Зокрема, такі споруди мають бути обладнані пандусами або підйомними пристроями для людей з інвалідністю. Також у захисних спорудах повинні бути облаштовані системи візуальної та тактильної навігації, контрастне маркування на сходах та порогах. Під час нового

будівництва обов'язковим є облаштування мінімум одного універсального санітарно-гігієнічного приміщення розрахованого на кожні 200 осіб.

Разом з тим, не зважаючи на роботу проведеною з метою удосконалення нормативно – правової бази стосовно порядку формування фонду захисних споруд, будівництва, обладнання та їх утримання, цей процес потребує свого продовження. Зокрема, спираючись на досвід деяких інших країн світу пропонується розробити механізм стимулювання державою будівництва громадянами індивідуальних захисних споруд в будівлях приватної форми власності. Є нагальна потреба внесення змін до відповідного законодавства, спрямованих на посилення відповідальності посадових осіб за неналежне утримання та експлуатацію захисних споруд цивільного захисту. Також слід зазначити, що доступність укриттів є першим та основним критерієм, який спрацьовує під час повітряних тривог і допомагає людям вижити. Відповідно до цього балансоутримувачі мають забезпечити можливість миттєвого доступу населення до укриття.

Список використаних джерел

1. Кодекс цивільного захисту України від 2.10. 2012 р. № 5403- VI м. Київ. Відомості Верховної Ради (ВВР), 2013, № 34-35, ст.458.

2. Деякі питання використання захисних споруд цивільного захисту: Постанова Кабінету Міністрів України від 10.03.2017 р. №138. URL: <https://zakon.rada.gov.ua/laws/show/138-2017-%D0%BF#Text> (дата звернення :15.05.2024).

3. Зміни, що вносяться до порядку створення, утримання фонду захисних споруд цивільного захисту, виключення таких споруд із фонду та ведення його обліку: Постанова Кабінету Міністрів України від 19.12.2023 р. №1331. URL: <https://zakon.rada.gov.ua/laws/show/1331-2023-%D0%BF#Text> (дата звернення : 15. 05. 2024).

4. ДБН В.2.2-5:2023 Захисні споруди цивільного захисту: Наказ Міністерства розвитку громад, територій та інфраструктури України від 10. 08. 2023р. №702. URL: https://online.budstandart.com/ua/catalog/doc-page.html?id_doc=104666 (дата звернення : 10. 05. 2024).

Лесько Андрій Сергійович,
ад'юнкт,
ORCID ID: 0009-0007-9895-1574

Кулаков Олег Вікторович,
кандидат технічних наук, доцент,
старший науковий співробітник наукового відділу з проблем цивільного захисту та техногенно-екологічної безпеки науково-дослідного центру,
Національний університет цивільного захисту України, м. Харків
ORCID ID:0000-0001-5236-1949

ДОСЛІДЖЕННЯ ПРОЦЕСІВ ХІМІЧНОЇ НЕЙТРАЛІЗАЦІЇ ХЛОРУ ПРИ ОСАДЖЕННІ АВАРІЙНОГО ВИКИДУ

Хлор знайшов широке застосування у промисловості та побуті. Є сировиною для виробництва полівінілхлориду, пластиків, з яких виготовляють ізоляцію для кабельних виробів, віконний профіль, пакувальні та будівельні матеріали тощо. Використовується при виробництві інсектицидів (зокрема, гексахлорану) для боротьби зі шкідниками у сільському господарстві. Хлорування є найбільш розповсюдженим способом промислового знезаражування питної води (ґрунтується на спроможності хлору пригнічувати ферментні системи мікроорганізмів). Для питної води допустимим є вміст остаточного хлору у питній воді $0,3 \div 0,5$ мг/л.

З воєнної точки зору хлор є бойовою отрутною речовиною, а також використовується при виробництві бойових отрутних речовин, зокрема, іприту та фосгену. Як бойова отрутна речовина хлор вперше був застосований під час першої світової війни. 22 квітня 1915 року біля міста Іпр (Бельгія) германські хімічні війська випустили біля 180 т хлору на позиції англійських та французьких військ. Постраждало біля 15000 людей, з яких біля 5000 померли.

Широке застосування хлору обумовлює відносно часте виникнення аварій з його викидом. 24 жовтня 2010 року на складі хлору Деснянської водопровідної станції ВАТ «АК «Київводоканал» стався викид хлору у приміщенні танків хлору [1]. Надзвичайна ситуація сталася при зливі хлору з цистерни через відключення одного із двох компресорів. 03 вересня 2018 року в Довгінцевському районі міста Кривий Ріг на території підприємства «Кривбасводоканал» виникла масштабна аварія з витоком хлору [2]. Під час переливання рідкого хлору з танка ємністю 96 м^3 у транспортувальну ємність об'ємом $0,8 \text{ м}^3$ на засувці між танком і ємністю не витримав ущільнювач, що спричинило витік 25-30 кг хлору. Вплив хлору на організм людини відчувався на відстані декількох кілометрів від міста аварії. 28 лютого 2019 року у штаті Алабама (США)

стався витік хлору на підприємстві з водопостачання Birmingham Water Works, госпіталізовані понад 50 осіб [3]. Причиною витоку в Birmingham Water Works називають випадкове змішування натрію гіпохлориту (відбілювач) і сульфату заліза. 01 грудня 2021 року в Одесі на території підприємства стався витік хлору внаслідок розгерметизації ємності об'ємом 800 літрів [4]. Для локалізації аварії було подано воду розпиленими струменями для осадження парів хлору. Рятувальники наклали бандаж на ємність, що розгерметизувалася.

24 лютого 2022 року розпочався відкритий військовий напад Російської Федерації на Україну. Ризик виникнення аварій з викидом широко застосовної небезпечної хімічної речовини хлор суттєво збільшився.

Хлор – блідно-жовто-зелений газ з характерним запахом (сприймання запаху відбувається при концентрації в межах $0,3 \div 3,8$ мг/м³, безпечною максимально припустимою є концентрація 5 мг/м³). Газоподібний хлор у 2,5 рази важчий за повітря, тому має властивість накопичуватися у низьких ділянках місцевості, підвалах тощо. Зріджується при температурі мінус 34 °С. Випаровуючись у повітрі рідкий хлор утворює з водяними парами білий туман. Хлор у хмарі знаходиться у смертельних концентраціях. Хлор належить до сильних окисників. Вологий хлор спричиняє сильну корозію більшості металів. Наявність хлору в повітрі призводить до зупинки двигунів внутрішнього згорання та їх пошкодження [5-8].

Хлор є сильнотоксичною отруйною речовиною, яка має загальнотоксичну й подразнюючу дію на організм людини, а також викликає хімічні опіки. Перші ознаки ураження – різкий грудний біль, порушення координації руху, різь в очах, слизотеча, сухий кашель, блювання. Хлор спричинює різке подразнення слизових оболонок очей, верхніх і глибоких дихальних шляхів і легенів

З точки зору пожежної безпеки є негорючою речовиною. Є окисником. Багато металів та неметалів (титан, мідь, алюміній, цинк, фосфор тощо) спроможні горіти в атмосфері сухого і вологого газу хлор.

Хлор зберігається в спеціальних резервуарах або закачується в сталеві балони високого тиску. Балони з рідким хлором під тиском мають спеціальне фарбування – захисний колір із зеленою смугою. Під час тривалої експлуатації балонів із хлором у них накопичується надзвичайно вибуховий трихлорид азоту, і тому час від часу балони з хлором мають проходити планову промивку й очищення від хлориду азоту.

Хлор розчинюється у воді з утворенням соляної кислоти HCl та хлорноватистої кислоти HClO:

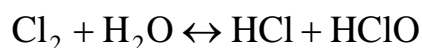

За своєю хімічною активністю соляна кислота HCl належить до найсильніших кислот. Властивості соляної кислоти суттєво залежать від її

концентрації у водному розчині. Концентрована соляна кислота містить 37% HCl і має густину 1,19 г/см³. Соляна кислота у концентрації близько 0,5 % присутня у шлунку людини. Хлорнуватиста кислота HClO за своєю хімічною активністю є слабкою кислотою. Використовується як дезінфікуючий засіб.

При 10 °С і атмосферному тиску один літр води розчиняє 3,10 л газоподібного хлору, а при 30 °С 1 л води розчиняє лише 1,77 л хлору. Зі збільшенням рН розчину (зі збільшенням лужності) розчинність хлору у воді збільшується.

Питання прогнозування наслідків викиду хлору під час аварій, організації гасіння пожеж та ліквідації аварії, пов'язаних з хлором, та захисту особового складу підрозділів оперативно-рятувальної служби цивільного захисту було актуальним з початку отримання Україною незалежності [7-11].

Гасити пожежу за наявності хлору необхідно водою з максимально можливої відстані. Слід охолоджувати ємності водою. Для розсіювання (осадження, ізоляції) парів треба використовувати розпилену воду. Небезпечна зона має місце в радіусі не менше 200 м. Розміри зони хімічного забруднення уточнюються за результатами хімічної розвідки. У небезпечну зону дозволяється входити лише в засобах індивідуального захисту. Триматися слід з навітряного боку, уникати низьких місць. Не торкатися пролітої речовини. Потерпілим надати першу допомогу. Задіяти служби відповідно до плану локалізації та ліквідації аварії для усунення витікання, перекачування у справну ємність, огороження місць розливів ґрунтовим валом, нейтралізації розливів. Прибрати із зони аварії горючі матеріали. Не допускати потрапляння у водоймища, підвали, каналізацію.

В якості засобів індивідуального захисту слід використовувати ізолювальний термогазозахисний костюм ІК-ТГЗ, ізолювальні газохімічнозахисні костюми КІ-АР "Іній", "Рятувальник ЗУ", КІ-К-М "Юпітер - М", "Рятувальник 2МУ" та аналогічні. Засоби індивідуального захисту органів дихання - ізолювальні захисні дихальні апарати.

Список використаних джерел

1. У Києві стався викид хлору. URL: https://gazeta.ua/articles/life/_u-kiyevi-stavsya-vikid-hloru/358729 (дата звернення 17.05.2024).
2. На підприємстві Кривого Рогу стався витік хлору, госпіталізовано одну особу. URL: https://zn.ua/ukr/UKRAINE/poblizu-krivogo-rogu-stavsya-vitik-hloru-gospitalizovano-odnu-osobu-287297_.html (дата звернення 17.05.2024).
3. На підприємстві у США стався витік хлору. URL: <https://www.ukrinform.ua/rubric-world/2649965-na-pidpriemstvi-u-ssa-stavsya-vitik-hloru-ponad-50-osib-u-likarnah.html> (дата звернення 17.05.2024).

4. В Одесі стався витік хлору. URL: <https://ua.korrespondent.net/city/odessa/4422628-v-odesi-stavsia-vytik-khloru> (дата звернення 17.05.2024).

5. Хлор // Вікіпедія. URL: <https://uk.wikipedia.org/wiki/Хлор> (дата звернення 17.05.2024).

6. SFPE (Society of Fire Protection Engineers) Handbook of Fire Protection Engineering: 5th edition / Morgan J. Hurley. Quincy: National Fire Protection Association, 2016. 3493 p.

7. Рекомендації ГУДПО МВС України щодо захисту особового складу підрозділів пожежної охорони під час гасіння пожеж з наявністю хлору. – Київ: 2000, 41 с.

8. Рекомендації щодо захисту особового складу підрозділів оперативно-рятувальної служби цивільного захисту МНС України під час гасіння пожеж та ліквідації наслідків аварій за наявності небезпечних хімічних речовин (аміак, хлор, азотна, сірчана, соляна та фосфорна кислоти): Наказ МНС України 13.10.2008 р. № 733. URL: http://univer.nuczu.edu.ua/tmp_metod/557/rekom_733_2008.pdf (дата звернення 17.05.2024).

9. Рекомендації щодо організації гасіння пожеж підрозділами МНС на промислових об'єктах підвищеної небезпеки з наявністю небезпечних хімічних речовин: Наказом МНС України від 29.09.2011 р. № 1017. URL: <https://ips.ligazakon.net/document/FIN69119> (дата звернення 17.05.2024).

10. Статут дій органів управління та підрозділів Оперативно-рятувальної служби цивільного захисту під час гасіння пожеж: Наказ МВС України від 26.04.2018 № 340. URL: <https://zakon.rada.gov.ua/laws/show/z0801-18#Text> (дата звернення 17.05.2024).

11. Методика прогнозування наслідків виливу (викиду) небезпечних хімічних речовин під час аварій на хімічно небезпечних об'єктах і транспорті: Наказ МВС від 29.11.2019 р. № 1000. URL: https://zakononline.com.ua/documents/show/485712__653617#n13 (дата звернення 17.05.2024).

Маловик Ігор Вікторович,
*головний інспектор відділу нормативної та ліцензійної роботи управління
пожежної безпеки Департаменту запобігання надзвичайним ситуаціям
апарату ДСНС,
Державна служба України з надзвичайних ситуацій
ORCID ID: 0009-0009-2319-9730*

Стрілець Віктор Маркович,
*доктор технічних наук, професор,
старший викладач кафедри автоматичних систем безпеки та
інформаційних технологій,
Національний університет цивільного захисту України
ORCID ID: 0000-0001-5992-1195*

Пруський Андрій Віталійович,
*доктор технічних наук, професор,
начальник кафедри профілактики пожеж та
безпеки життєдіяльності населення,
Інститут державного управління та наукових
досліджень з цивільного захисту
ORCID ID: 0000-0002-9132-7070*

Скоробогатько Тарас Миколайович,
*кандидат технічних наук,
заступник начальника кафедри профілактики пожеж та безпеки
життєдіяльності населення,
Інститут державного управління та наукових
досліджень з цивільного захисту
ORCID ID: 0000-0001-5651-1975*

АНАЛІЗ ОСОБЛИВОСТЕЙ ДІЯЛЬНОСТІ ГАЗОДИМОЗАХИСНИКІВ В УМОВАХ МОЖЛИВОГО БОЙОВОГО УРАЖЕННЯ

В доповіді відмічено, що непоодинокі факти загибелі рятувальників під час виконання завдань за призначенням, зокрема в умовах можливого бойового ураження, свідчить про те, що дослідження показників, які характеризують діяльність газодимозахисників при проведенні аварійно-рятувальних робіт в таких умовах є актуальною науково-практичною задачею.

Проведений аналіз показав, що важливою та невирішеною частиною проблеми проведення аварійно-рятувальних робіт особовим складом в умовах можливого бойового ураження під час війни є відсутність

кількісних показників, що характеризують відповідні закономірності діяльності газодимозахисників.

Статистичний аналіз експериментальних результатів, які були отримані під час виконання у випадковій послідовності визначених контрольних вправ (підйом по нескінченним сходам, тяговий тренажер, бігова доріжка, велотренажер, подолання теплодимокамери-лабіринту в задимленому середовищі в умовах підвищеної температури до 60°C та обмеженого простору) в мобільному тренажері виробництва компанії MAW GmbH [1], який на сьогоднішній день найбільш повно відтворює умови роботи пожежних-рятувальників в непридатному для дихання середовищі [2], дозволив отримати новий науковий результат стосовно діяльності газодимозахисників в умовах можливого бойового ураження, які вимагають одночасного використання як загальноприйнятих засобів захисту, так і засобів [3] бронезахисту (рис.1).

Визначено, що закономірності діяльності газодимозахисників в умовах можливого бойового ураження, коли вони додатково оснащуються бронежилетами, характеризуються тим, що їх розподіл описується нормальним законом.



Рисунок 1. Газодимозахисник у загальноприйнятому оснащенні та бронежилеті

Це дозволило за допомогою критерію Стьюдента для залежних вибірок з рівнем значимості $\alpha=0,05$ отримати як показники діяльності особового складу, відмінності між яким у разі здійснення оперативної діяльності в бронежилетах є значимими, так і показники, відмінності між якими можна вважати не значимими.

Відмічено, що в ході проведення експериментальних досліджень час виконання поставленого завдання після застосування бронежилету 3 класу захисту практично не змінився. Це може бути пояснено тим, що залучені до експерименту щодо визначення особливостей діяльності в умовах можливого бойового ураження газодимозахисники виконували контрольне завдання в комплексі засобів захисту, який включав

бронежилет, на другий день після виконання цього завдання в стандартному оснащенні. Тобто, вони добре передбачали характер можливих навантажень на кожному етапі та вже знали особливості проходження лабіринту.

Проте, в розглянутих в експерименті умовах навіть тільки за рахунок збільшення ваги оснащення та ускладнення роботи, оскільки бронежилети не розроблялись для сумісного використання в комплексі із загально визначеним оснащенням газодимозахисників, суттєво погіршилися всі психофізіологічні показники, які характеризують стан рятувальника: мінімальна та максимальна частота серцевих скорочень, їх середнє значення на протязі проведення аварійно-рятувальних робіт, легенева вентиляція тощо. Одночасно видно, що газодимозахисники в умовах можливого бойового ураження виконують поставлені професійні завдання з урахуванням своїх можливостей роботи в екстремальних умовах, свідченням чого є те, що середнє значення показника максимального значення частоти серцевих скорочень фактично не перебільшило рівень 180 уд./хв., перевищення якого вважається небезпечним для здоров'я.

Компенсація додаткового навантаження відбувається за рахунок збільшення витрат повітря, яке проявилось у підвищенні легеневої вентиляції від $\omega_{\text{л}}^{\text{без}} \approx 72,6 \pm 8,9$ л/хв. до $\omega_{\text{л}}^{\text{брон}} \approx 87,9 \pm 9,3$ л/хв. З урахуванням цього вимагає корегування показник легеневої вентиляції (≈ 40 л/хв.), який є рекомендованим для розрахунку часу роботи в ізолюючих апаратах згідно [4]. З урахуванням отриманих результатів на посту безпеки під час попередніх розрахунків часу роботи в апаратах на стиснутому повітрі газодимозахисників, які використовують бронежилети, доцільно використовувати показник легеневої вентиляції $\omega_{\text{л}}^{\text{брон}} \approx 90$ л/хв., що для апаратів з об'ємом балона $V_6=6$ л, а саме такі широко використовуються в областях, які наближені до зон бойових дій, дає можливість перейти до спрощеної оцінки того, як змінюється тиск P в АСП під час роботи в непридатному для дихання середовищі,

$$\frac{\Delta P}{\Delta t} \approx 1,5 \text{ МПа / хв.} \approx 15 \text{ бар / хв.}$$

Сильною стороною отриманих результатів є отримання з рівнем значимості $\alpha=0,05$ статистичних оцінок результатів діяльності газодимозахисників як в стандартному оснащенні, так і у комбінації цього оснащення з бронежилетами 3 класу захисту, шляхом виконання контрольних вправ в мобільному тренажері виробництва компанії MAW GmbH. За результатами аналізу експериментальних результатів сформульовано конкретні практичні рекомендації. Отримані закономірності діяльності газодимозахисників у вигляді функцій розподілу можуть бути використані у якості як вихідних даних для

проведення імітаційного моделювання на ЕОМ, так і для перевірки достовірності розроблених математичних моделей ліквідації надзвичайних ситуацій оперативно-рятувальними підрозділами ДСНС в умовах можливого бойового ураження.

Слабкою стороною застосування обраного підходу є складність проведення однорідних рандомізованих незалежних експериментальних досліджень для визначення достовірних (на рівні значимості $\alpha=0,05$) статистичних показників у тому випадку, коли є необхідність отримання нових вихідних даних у разі вибору нових характеристик, які вимагають свого дослідження.

Список використаних джерел

1. Інструкція з експлуатації мобільного тренажеру контейнерного типу / MAW GmbH, 2021. 35 с.

2. Порядок організації роботи органів управління та підрозділів, закладів освіти системи ДСНС під час підготовки особового складу, гасіння пожеж, ліквідації наслідків надзвичайних ситуацій та інших небезпечних подій в умовах екстремальних температур, задимленості, загазованості, радіоактивного, хімічного забруднення та біологічного зараження : наказ МВС від 25.09.2023 № 780, зареєстрований в Міністерстві юстиції України 20.10.2023 № 1829/40895. 2023. 61 с.

3. ДСТУ 8782:2018 Засоби індивідуального захисту. Бронежилети. Класифікація. Загальні технічні умови (зі зміною №1). [Чинний від 2019-07-01]. Київ : ДП УкрНДНЦ, 2018. 20 с.

4. Довідник керівника гасіння пожежі / за заг. ред. В.С. Кропивницького. Київ: ТОВ Літера-Друк, 2016. 320 с.

Мельниченко Андрій Сергійович,

*доктор філософії, старший викладач кафедри організації та технічного забезпечення аварійно-рятувальних робіт факультету цивільного захисту, Національний університет цивільного захисту України
ORCID ID: 0000-0002-7229-6926*

ОСОБЛИВОСТІ ОРГАНІЗАЦІЇ ПРОЦЕСУ ЛІКВІДАЦІЇ НАДЗВИЧАЙНИХ СИТУАЦІЙ З ВИКИДОМ НЕБЕЗПЕЧНИХ ХІМІЧНИХ РЕЧОВИН

Надзвичайні ситуації з викидом небезпечних хімічних речовин характеризуються значними розмірами зони ураження, яка може досягати декількох квадратних кілометрів, знаходженням в зоні ураження великої кількості цивільного населення, складністю локалізації аварії та необхідністю залучення значних сил та засобів на ліквідацію наслідків такої НС.

Наукові дослідження спрямовані на вирішення таких основних завдань ЄДС ЦЗ, як: забезпечення готовності міністерств та інших центральних та місцевих органів виконавчої влади, органів місцевого самоврядування, підпорядкованих їм сил і засобів до дій, спрямованих на запобігання і реагування на надзвичайні ситуації; захист населення у разі виникнення надзвичайних ситуацій; проведення рятувальних та інших невідкладних робіт щодо ліквідації наслідків надзвичайних ситуацій, організація життєзабезпечення постраждалого населення та пом'якшення можливих наслідків надзвичайних ситуацій у разі їх виникнення [1].

Серед основних об'єктів навколишнього середовища, на яке впливають наслідки надзвичайної ситуації, є повітря, вода та ґрунт. Згідно Закону України про охорону навколишнього природного середовища [2] пріоритет серед цих об'єктів має повітря. Такий саме висновок можна зробити порівнявши гранично допустимі концентрації у повітрі, воді, та ґрунті.



Рисунок 1. Схема побудови та управління ЄДС ЦЗ з включенням підсистеми мінімізації наслідків НС для атмосферного повітря

Це пов'язано з часом існування живих істот, насамперед людини, без доступу до цих об'єктів та швидкості поширення зони забруднення. Відповідно у разі виникнення НС першочерговим завданням є мінімізація наслідків НС для атмосфери.

На сьогодні забезпечення цивільного захисту навколишнього атмосферного середовища ґрунтується на двох складових – це моніторинг хімічного складу повітря та локалізація шкідливих речовин у місцях їхнього утворення.

Моніторинг хімічного складу повітря в нижній атмосфері здійснює Державна система моніторингу довкілля (ДСМД), що діє відповідно до постанови Кабінету Міністрів України [2]. Створення такої системи передбачено на законодавчому рівні [1].

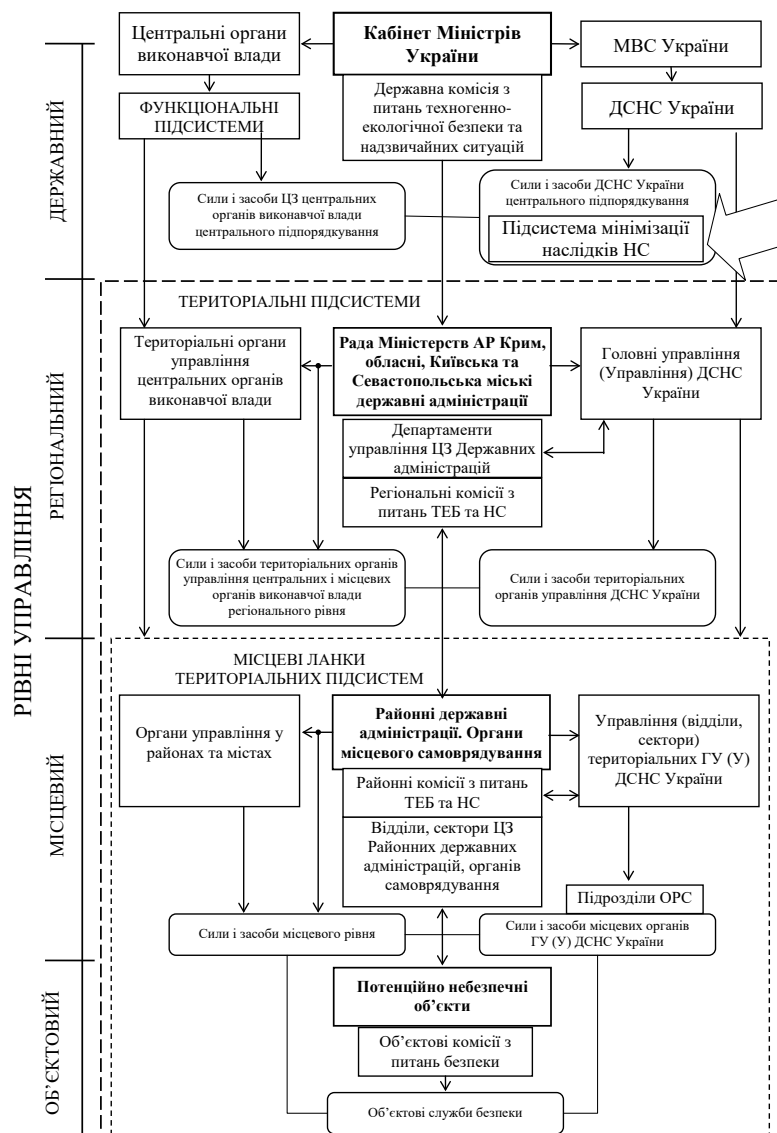
Локалізація шкідливих речовин у місцях їхнього утворення здійснюється шляхом очищення викидів від шкідливих речовин в апаратах

очищення, встановлених у випускній системі, збору шкідливих речовин, їхнього безпечного зберігання та захоронення.

Як видно з аналізу, існуючі системи спрямовані на запобігання небезпечним викидам в атмосферу та не дозволяють забезпечити належний рівень захисту населення, територій та навколишнього середовища у разі виникнення надзвичайних ситуацій техногенного та природного характеру. Така концепція забезпечення безпеки повністю себе виправдовує при нормальних умовах життєдіяльності, тому що набагато простіше технічно й економічно менш витратно реалізувати систему запобігання забрудненню, ніж систему ліквідації забруднення. Однак при виникненні надзвичайних ситуацій природного або техногенного характеру, які відбуваються з тим або іншим ступенем імовірності, існуючі підходи до забезпечення цивільного захисту не можуть вирішити проблему мінімізації наслідків надзвичайних ситуацій для атмосфери.

Загальна структура системи забезпечення цивільного захисту складається із чотирьох основних блоків: об'єкт впливу, система моніторингу, система підтримки ухвалення рішення та система виконання рішення.

Структура моніторингу надзвичайних ситуацій складається із трьох рівнів. До першого рівня відносяться пристрої реєстрації небезпечних факторів або метеорологічних параметрів.

Отримана засобами контролю параметрів первинна інформація з кабелів або радіоканалів передається до приладів другого рівня, які призначені для обробки отриманої інформації та надання її на третій рівень у зручній формі. На третьому рівні проводиться аналіз отриманої інформації та приймається рішення про подальші дії з ліквідації надзвичайної ситуації.

У системі підтримки ухвалення рішення особа, що приймає рішення, визначає один або кілька критеріїв, з урахуванням яких здійснюється прогностичне моделювання зони поширення забруднення та формуються управлінські рішення, які обґрунтовані відповідними розрахунками.

Одержавши набір варіантів управлінських рішень, особа, що приймає рішення, обирає один з них, або задає ще додаткові критерії.

Затверджене відповідальною особою рішення передається в систему виконання рішення, де виконується його формалізація та доведення до виконавців, які впливають на процеси забезпечення цивільного захисту та зону забруднення. Зміни стану об'єкта впливу викликають зміни у величинах вимірюваних параметрів, які фіксуються засобами моніторингу. Далі ці зміни обробляються та подальше моделювання показує ефективність виконання прийнятих управлінських рішень – контур керування замкнуто.

Ліквідація аварій на ХНО також повинна включати в себе обов'язкові етапи кризового контуру управління – моніторинг, прогнозування, прийняття управлінського рішення та безпосередній вплив на аварію [3].

Найбільш ефективним методом зниження небезпек при таких НС є осадження газоповітряної хмари небезпечної хімічної речовини дрібно розпиленими водними струменями [4]. Дрібнодисперсні водні струмені створюються рятувальними підрозділами на шляху розповсюдження небезпечної хмари газу. За рахунок широкого розповсюдження об'єктів очистки стічних вод, на яких використовується хлор, аварії з викидом газоподібного хлору набули широкого розповсюдження. Осадження хмари газоподібної НХР дозволяє суттєво зменшити розміри зони забруднення [3] та при певних умовах взагалі припинити розповсюдження небезпечних газів [4].

З метою забезпечення безпеки праці оперативно-рятувальних підрозділів в зоні НС з викидом НХР та прийняття управлінського рішення по евакуації населення важливим є проведення коректного моніторингу та точного прогнозування розвитку надзвичайної ситуації. Для прогнозування розмірів зони викиду НХР та розподілу концентрації НХР необхідне врахування значної кількості факторів – метеорологічних умов, фізико-хімічних властивостей НХР, просторових характеристик об'єкту, де сталася аварія та інше.

Таким чином, розглянуті особливості організації процесу ліквідації надзвичайних ситуацій з викидом небезпечних хімічних речовин. Результати показали, що переважною причиною виникнення НС з викидом небезпечних речовин в мирний період є людський фактор та зношення обладнання. В умовах воєнного стану до існуючих факторів виникнення аварій додається ймовірність влучання ворожих снарядів. Основною характеристикою таких аварій є швидке розповсюдження зони ураження на велику площу. Визначено, що нові методи та системи ліквідації наслідків надзвичайних ситуацій з викидом небезпечних речовин необхідно реалізовувати в рамках функціонування в Україні Єдиної державної системи цивільного захисту на основі класичного контуру управління, що забезпечує збір, обробку та аналіз інформації, моделювання розвитку небезпечної ситуації в зоні ураження та використання ефективних способів осадження небезпечних газів з атмосфери.

Список використаних джерел

1. Постанова Кабінету Міністрів України від 30.03.1998 року № 391 «Про затвердження Положення про державну систему моніторингу довкілля»
2. Закон України «Про охорону навколишнього природного середовища» Відомості Верховної Ради України (ВВР), 1991, № 41, ст.546.

3. Teslenko A, Chernukha A, Bezuglov O, Katunin A, Kobzin V, Minka S. Construction of an algorithm for building regions of questionable decisions for devices containing gases in a linear multidimensional space of hazardous factors. *Eastern-European Journal of Enterprise Technologies*, 2019. Vol. 5(10–101). P. 42–49.

4. Pospelov B., Rybka E., Development of the method for rapid detection of hazardous atmospheric pollution of cities with the help of recurrence measures. *Eastern-European Journal of Enterprise*, 2019. Vol. 1/10 (97). P. 29–35.

Мирошник Олег Миколайович,

*доктор технічних наук, професор, заступник начальника інституту з
навчальної та наукової роботи,*

*Черкаський інститут пожежної безпеки імені Героїв Чорнобиля
Національного університету цивільного захисту України*

ORCID: 0000-0001-8951-9498

Землянський Олександр Миколайович,

*кандидат технічних наук, доцент, начальник наукового відділу,
Черкаський інститут пожежної безпеки імені Героїв Чорнобиля*

Національного університету цивільного захисту України

ORCID: 0000-0002-1305-0387

Федченко Світлана Миколаївна,

*доктор філософії, науковий співробітник наукового відділу,
Черкаський інститут пожежної безпеки імені Героїв Чорнобиля*

Національного університету цивільного захисту України

ORCID: 0000-0003-3294-2214

Пелипенко Микола Миколайович,

*кандидат педагогічних наук, старший науковий співробітник наукового
відділу,*

*Черкаський інститут пожежної безпеки імені Героїв Чорнобиля
Національного університету цивільного захисту України*

ORCID: 0000-0003-1961-5008

ВИКОРИСТАННЯ ТАКТИЧНИХ РОБОТІВ ПОЖЕЖОГАСІННЯ ПІД ЧАС НАДЗВИЧАЙНОЇ СИТУАЦІЇ

В умовах воєнного стану в Україні для успішного виконання підрозділами ДСНС поставлених завдань потрібне використання інноваційної пожежної техніки, що дозволить зменшити ризик втрат особового складу підрозділу, зменшити час розвідки та локалізації пожежі, зосередити подачу вогнегасних речовин безпосередньо в зону горіння, підвищити ефективність дій особового складу та створити необхідні умови для забезпечення працездатності в екстремальних умовах. Допомогти у вирішенні цих завдань може використання тактичних робіт пожежогасіння (далі – робіт).

Керування тактичним роботом пожежогасіння здійснює користувач, який має повний контроль над усіма його функціями та опціями. Інформація щодо керування тактичним роботом відображається на планшеті, який забезпечує користувачу доступ до ключової інформації під час експлуатації [1, с. 32].

Користувач одразу після прийняття рішення про залучення робота на місці пожежі здійснює його підключення та синхронізацію мобільної

панелі керування із ним. Синхронізована із роботом мобільна панель керування активує основні та опціональні функції пристрою, у разі виникнення обставин, які спричинили втрату синхронізації, користувач повинен провести повторне підключення та синхронізацію з роботом. У разі невдачі за умов безпечного зниження відстані до робота проводиться пошук зв'язку та його відновлення. Якщо зв'язок із ним перерваний та не відновлюється, керівником гасіння пожежі приймається рішення стосовно залучення рятувальників разом із користувачем для прямування до місця знаходження робота з метою з'ясування причин несправності (за умов дотримання безпеки особового складу). Якщо робот вийшов з ладу, здійснюється його евакуація в безпечне місце та повернення на постійне місце дислокації.

Підтвердженням відновлення синхронізації є безперебійне світіння зеленого та синього світлодіоду індикатору на мобільній панелі керування.

Керівник гасіння пожежі направляє особовий склад для прокладання магістральної лінії до робота. Користувач повинен переконатися у правильності під'єднання напірних рукавів до входних патрубків робота.

У темний час доби користувач повинен забезпечити належне освітлення зони роботи за допомогою світлодіодних ліхтарів, розташованих по всьому периметру пристрою.

Для забезпечення безпеки та збереження цілісності пристрою в умовах ліквідації надзвичайної ситуації рекомендується використовувати пробліскові маячки синього кольору. Ці маячки розміщені по всьому периметру пристрою та забезпечують його видимість навіть у складних умовах.

Враховуючи можливе виникнення ризику впливу небезпечних факторів пожежі на робота, користувач повинен активувати систему встановлених форсунок (якщо їх передбачено опціями), що розпилюють тонкодисперсний струмінь води для охолодження та захисту до встановленого діапазону використання тактичного робота пожежогасіння, який складає від -15°C до $+80^{\circ}\text{C}$ (при відсутності опції захисної спринклерної системи – до $+60^{\circ}\text{C}$) [2].

При перевищенні встановленого діапазону температури електротехнічні вузли та комплектуючі можуть вийти з ладу та певний час не працювати або втратити синхронізацію з приладом. У цьому випадку керівнику гасіння пожежі потрібно здійснити організацію охолодження робота способом подачі компактного струменя води та після відновлення синхронізації, забезпечити безпечний маневр тактичного робота пожежогасіння до автоцистерни.

Зміна обстановки на місці виникнення пожежі може негативно вплинути на вузли та комплектуючі робота, тому слід враховувати можливість його маневрування із повними напірними рукавами діаметром 75 мм, які не дозволяють йому рухатися назад. Тому слід приймати безпечну відстань від місця пожежі до позиції робота з розрахунку відстані подачі

вогнегасної речовини, помноженої на 0,8.

Для розбирання завалів або відтягування частин будівельних та інших конструкцій використовується лебідка (якщо її передбачено опціями), але перед початком її використання повинна бути активована та встановлена кігтьова опора для більш безпечної фіксації платформи пристрою при роботі лебідки у зв'язку з великими навантаженнями. Користувач під час роботи з лебідкою повинен враховувати тактико-технічні можливості даної лебідки. Буксирування автотранспорту вагою до 3,5 т чи відтягування вантажів до 500 кг здійснюється з використанням причіпного пристрою K50 кулькового типу (фаркоп) [1, с. 34].

Евакуація постраждалих або транспортування вантажів виконується за допомогою платформи для перевезення вантажів та постраждалих робота. Перед початком роботи потрібно закріпити ноші на платформі за допомогою стяжних ременів та іншого обладнання.

Внаслідок необхідності забезпечення вентиляції при пожежі та зменшення її небезпечних чинників при виконанні пошуково-рятувальних та інших робіт використовується приставний великий вентиляторний блок робота. Він може допомогти в усіх операціях на місці пожежі, дозволяючи підрозділам працювати в менш небезпечних умовах і збільшуючи час виживання постраждалих, які не можуть евакуюватися.

Для виявлення небезпечних речовин на підприємствах або в місцях можливого зараження використовується спектрометр комбінаційного розсіювання світла робота. Дистанційний маніпулятор забезпечує виконання відповідних робіт для відбору проб речовини та транспортування.

У разі закінчення заряду акумуляторної батареї проводиться її заміна (якщо опціонально передбачено запасний акумулятор), про це може свідчити показник на планшеті та на моніторі позаду робота.

Час роботи робота при повному навантаженні складає 8,5 годин. Тому після закінчення заряду акумуляторної батареї проводиться її заміна без використання інструментів. Користувач повинен стежити за зарядом батареї через показники планшета та в разі зниження заряду до менше ніж 15% повинен забезпечити рух робота до місця розташування автоцистерни.

Команда аварійної зупинки не встановлена на роботі, оскільки це призвело б до збоїв у його роботі, якщо він використовувався випадково, наприклад, якщо був активований ненавмисно. Крім того, користувач не піддається жодній небезпеці від робота завдяки дистанційному керуванню. Його конструкція відповідає Директиві 2006/42/ЄС (Директива щодо машин).

Команда аварійної зупинки може бути увімкнена користувачем в будь-який час дистанційно через мобільну панель керування, яка розташована посередині, червоною кнопкою із написом «STOP».

Отже, після гасіння пожежі або виконання спеціальних робіт роботом потрібно перевірити рівень заряду акумуляторної батареї та поставити її

на заряд, перевірити справність та наявність всієї комплектації.

У разі загрози ворожого обстрілу в місці проведення робіт та загрози життю особового складу керівник гасіння пожежі може приймати рішення про направлення особового складу до найближчого укриття. Користувач, у свою чергу, прямує до найближчого укриття та здійснює дистанційне керування звідти, контролюючи небезпеку перевищення дальності прийому сигналу та переривання синхронізації з роботом [1, с. 48]. Керівник гасіння пожежі при прийнятті рішення про залучення робота на місці надзвичайної ситуації повинен враховувати можливість дистанційного керування ним з місць укриття.

В разі неможливості дистанційного керування роботом з місць укриття користувач після закінчення небезпеки обстрілу та після прямого розпорядження керівника гасіння пожежі про залишення укриття прямує на попередню позицію керування роботом та відновлює синхронізацію з ним.

Користувач, перебуваючи в укритті, продовжує виконувати покладені на нього завдання з локалізації та ліквідації наслідків надзвичайної ситуації та наслідків обстрілів, використовуючи функціональні можливості робота.

Моніторинг за станом розвитку пожежі в разі ворожого обстрілу здійснюється дистанційно після його завершення через статичні камери робота. Обстріл може проводитися в декілька етапів, тому слід враховувати це при прийнятті рішення про залишення укриття особовим складом. Керівник гасіння пожежі не повинен наражати особовий склад на небезпеку та остаточно впевнитися в безпеці перебування на місці надзвичайної ситуації [3].

Виконання підрозділами цивільного захисту завдань за призначенням у населених пунктах і на територіях, що знаходяться в зоні постійних обстрілів, із залученням робота здійснюється відповідно до вимог Статуту із дотриманням особовим складом заходів безпеки та з урахуванням ситуації, що склалася на місці надзвичайної ситуації, пожежі тощо.

Список використаних джерел

1. Методичні рекомендації щодо використання тактичних роботів пожежогасіння. Затверджено Науково-технічною радою ЧІПБ ім. Героїв Чорнобиля НУЦЗ України (протокол № 1 від 15.05.2024).

2. Інструкція з експлуатації. Тактичний робот для місій Magirus Wolf R1. MAGIRUS WOLF R1, нім. REV. 02 Оригінальна інструкція з експлуатації квітень 2022.

3. Наказ МВС України від 26.04.2018 № 340 «Про затвердження Статуту дій у надзвичайних ситуаціях органів управління та підрозділів Оперативно-рятувальної служби цивільного захисту та Статуту дій органів управління та підрозділів Оперативно-рятувальної служби цивільного захисту під час гасіння пожеж».

Неклонський Ігор Михайлович,
кандидат військових наук,
доцент кафедри організації та технічного забезпечення аварійно-
рятувальних робіт факультету цивільного захисту,
Національний університет цивільного захисту України,
ORCID ID: 0000-0002-5561-4945

СПОСІБ ОБРОБКИ ЕКСПЕРТНО-ЛІНГВІСТИЧНОЇ ІНФОРМАЦІЇ ПІД ЧАС ОЦІНКИ РИЗИКІВ ВПРОВАДЖЕННЯ НОВІТНІХ ТЕХНОЛОГІЙ УТИЛІЗАЦІЇ БОЄПРИПАСІВ

Аналіз динаміки бойових дій під час збройної агресії РФ проти України дає підстави стверджувати, що після деокупації території України будуть виявлені певні арсенали боєприпасів непридатних до використання, які необхідно буде утилізувати.

Технологічна політика утилізації боєприпасів насамперед має забезпечити техногенну та екологічну безпеку під час організації і виконання всіх необхідних робіт. Тому у країнах НАТО спостерігається тенденція розроблення технологій, які не передбачають відкритого спалювання або відкритої детонації. Крім того, однією з головних умов забезпечення техногенної і екологічної безпеки в економічно розвинених країнах стало управління ризиками під час впровадження відповідних технологій.

Для управління ризиками під час впровадження будь-якої технології може бути використана відповідна модель [1]. Вона базується на вимогах міжнародних норм [2], імплементованих у національні стандарти ДСТУ ІЕС/ISO 31010:2013 і ДСТУ ISO 31000:2018.

Реалізація даної моделі «передбачає застосування методу марківського аналізування – концепцію «станів» («готовність», «відмова») і переходу між цими станами за припущення постійної ймовірності змінювання стану системи S (S_0 – працездатний стан; S_1 – погіршений стан; S_2 – стан відмови)» [3]. Процес переходу між станами описується рівнянням Колгморова.

Розв'язання рівняння Колгморова для ймовірностей станів [3] та оброблення отриманих результатів дає можливість керівнику оцінити ефективність прийнятих рішень з мінімізації технологічних ризиків. Але при такому підході, необхідно врахувати, що під час кількісного і якісного оцінювання ризику, як правило, перевага віддається методу експертних оцінок.

Тоді виникає протиріччя між нечіткими знаннями і чіткими методами застосування механізмів формальної логіки. Так, в процесі експертного оцінювання для того, щоб дати словесний опис деякому

нечіткому числу, отриманому в результаті певних операцій, з'являється множина нечітких змінних (лінгвістична змінна). Розв'язати це протиріччя можна з використанням спеціальних методів теорії нечітких множин [4, 5]. Крім того, впровадження нової технології утилізації необхідно розглядати як новий інвестиційний проект. Тоді необхідно враховувати новітні методичні підходи і практичні рекомендації щодо управління проектними ризиками [6, 7, 8].

З урахуванням [4–8] перейти від сукупності експертних оцінок до набору функцій належності, які утворюють нечіткий класифікатор, можна буде у наступний спосіб.

Нехай існує універсальна множина U , до якої відносяться всі результати спостережень. Нечітка множина A – це множина значень U – така, що кожному значенню u відповідає ступінь приналежності цього значення множини A . Тоді функцію належності $\mu(u)$ буде функція, областю визначення якої є U ($u \in U$), а областю значень – одиничний інтервал $[0,1]$. Чим вище $\mu(u)$, тим вище оцінюється ступінь приналежності елемента u нечіткій множині A .

Задамо лінгвістичну змінну (ЛЗ) $\Omega = \{\omega, T(\omega), U, G, M\}$, де ω – назва змінної; T – сукупність її лінгвістичних значень (терм-множина значень); G – синтаксичне правило, що породжує терми множини T ; M – семантичне правило, яке кожному лінгвістичному значенню ω ставить у відповідність його сенс $M(\omega)$, причому $M(\omega)$ позначає нечітку підмножину U . [7, с. 244–245]

Тоді є доцільним побудувати нормальний нечіткий інтервал $(I = a; b; c; d)$ із трапецієподібною функцією належності вигляду:

$$\mu_i(x) = \begin{cases} 0, & \text{якщо } x \leq a, \\ \frac{x - a}{b - a}, & \text{якщо } a < x < b, \\ 1, & \text{якщо } b \leq x \leq c, \\ \frac{d - x}{d - c}, & \text{якщо } c < x < d, \\ 0, & \text{якщо } x \geq d. \end{cases} \quad (1)$$

Графік функції належності трапецієподібного нечіткого інтервалу наведено на рис.1.



Рисунок 1. Трапецієподібний нечіткий інтервал

Таким чином, сутність способу обробки експертно-лінгвістичної інформації зводиться до наступного. Вводиться лінгвістична змінна «Рівень показника» з терм-множиною значень {«дуже низький», «низький», «середній», «високий», «дуже високий»} [8, с. 102]. Для опису підмножин терм-множини вводяться системи з п'яти відповідних функцій належності трапецеїдального виду відносно вузлових точок. В подальшому задача розв'язується засобами матричної схеми. При цьому, з метою збільшення адекватності результатів обробки нечітких кількісних експертних оцінок доцільно враховувати особливості виявлення закономірностей уявлення експертами наближених значень конкретних величин. [9]

Список використаних джерел

1. A Guide to the Project Management Body of Knowledge (PMBOK Guide). Fifth Edition. Project Management Institute, USA, 2013. 616 p. URL: https://repository.dinus.ac.id/docs/ajar/PMBOKGuide_5th_Ed.pdf
2. A structured approach to Enterprise Risk Management (ERM) and the requirements of ISO 31000. AIRMIC, Alarm, IRM, 2010. 18 p. URL: <https://www.ferma.eu/app/uploads/2011/10/a-structured-approach-to-erm.pdf>
3. Неклонський І. М., Смирнов О. М. Модель управління технологічними ризиками при впровадженні технології утилізації кумулятивних боєприпасів. *Проблеми надзвичайних ситуацій*. 2018. № 27. С. 73–84. URL: <https://nuczu.edu.ua/sciencearchive/ProblemsOfEmergencies/vol27/neklonskiy.pdf>
4. Arunraj N.S., Saptarshi M., Maiti J. Modeling uncertainty in risk assessment: An integrated approach with fuzzy set theory and Monte Carlo simulation. *Accident Analysis & Prevention*. 2013. Vol. 55. P. 242–255. URL: <https://doi.org/10.1016/j.aap.2013.03.007>
5. Mockor J., Hýnar D. On Unification of Methods in Theories of Fuzzy Sets, Hesitant Fuzzy Set, Fuzzy Soft Sets and Intuitionistic Fuzzy Sets. *Mathematics*, 2021. 9. 447 p. URL: <https://doi.org/10.3390/math9040447>

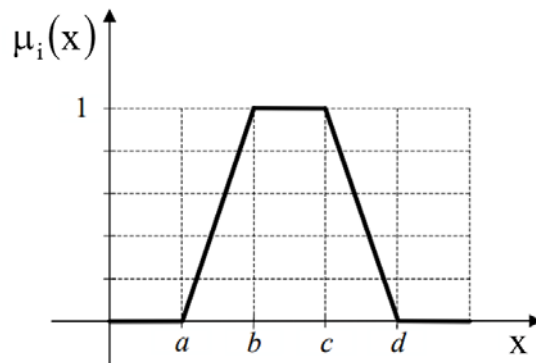
6. Gavrysh O., Melnykova V. Project risk management of the construction industry enterprises based on fuzzy set theory. Problems and Perspectives in Management. 2019. 17(4). 203–213. DOI:10.21511/ppm.17(4).2019.17

7. Фінансово-економічна система України: сучасний стан та напрями розвитку: колективна монографія / за заг. ред. Попової О.Ю., Мариної А.С. Покровськ: ДВНЗ «ДонНТУ», 2019. 281 с. URL: https://ea.donntu.edu.ua/jspui/bitstream/123456789/32529/1/Maket_Mono_2019.pdf

8. Ризик-менеджмент будівельних підприємств проєктоорієнтованого типу: монографія / О.А. Гавриш, К.О. Кузнецова, В.А. Мельникова; під редакцією Лисецької Н.М. Київ: КПІ ім. Ігоря Сікорського, 2023. 211 с. URL: <https://ela.kpi.ua/server/api/core/bitstreams/23c3738a-c269-4378-87d0-069a07871bc7/content>

9. Shahbazi N., Lin Y., Asude A., Jagadish H. V. Representation Bias in Data: A Survey on Identification and Resolution Techniques. ACM Computing Surveys. 2023. Vol. 55 Is. 13. Art. 293. P. 1–39. URL: <https://doi.org/10.1145/3588433>

Остапов Костянтин Михайлович,
кандидат технічних наук, доцент,
доцент кафедри пожежної тактики та аварійно-рятувальних робіт,
Національний університет цивільного захисту України
ORCID ID: 0000-0002-1275-741X

СКЛАДНОЩІ ГАСІННЯ ПОЖЕЖ У ВАЖКОДОСТУПНИХ МІСЦЯХ ПІД ВАГОНАМИ МЕТРО

Метрополітен – важлива частина транспортної системи великих міст. В них постійно зростає кількість станцій метрополітену, розширюються мережі ліній, зростають обсяги перевезень пасажирів. Для здійснення перевізного процесу метрополітен має розгалужену мережу підземних споруд з розміщеним в них різноманітним технічним обладнанням [1].

Вітчизняний та світовий досвід експлуатації метрополітенів свідчить про їх високу пожежну небезпеку. Гасіння пожеж у підземних спорудах метрополітену ускладнюється їх сильним задимленням, віддаленістю від поверхні, труднощами в управлінні пожежно-рятувальними підрозділами, необхідністю взаємодії з адміністрацією об'єкта під час проведення евакуації та виконанні організаційно-технічних заходів щодо зняття напруги та димовидалення.

У зв'язку з цим особливе значення набувають питання безпеки пасажирів, обслуговуючого персоналу метрополітену та особового складу пожежно-рятувальних підрозділів, які беруть участь у гасінні пожеж [2].

Велику небезпеку мають пожежі у вагонах рухомого складу. Статистичні дані про загоряння й пожежі у метрополітенах України та світу за останні роки свідчать, що найбільш вразливим в пожежному відношенні слід вважати підвагонний простір [3].

Це пов'язано з тим, що під вагонами метро є підвищена ймовірність виникнення пожеж, яка обумовлена насиченістю цього простору складовими класичного трикутника пожежі. Вздовж вагону у великому обсязі розміщено його пожежне навантаження (в перерахунку на площу підлоги вагону у межах – 45–50 кг/м²). Наявність в тунелях і на станціях потужної примусової та природної вентиляції створює умови для швидкого розповсюдження пожежі та задимлення станції метрополітену. А також постійно зберігається висока небезпека від джерел запалювання (механічного та електричного походження) [3].

Крім переліченого, особлива небезпека для людей, пов'язана ще з тим, що основна частина матеріалів оздоблювання у метро при горінні виділяє отруйні гази підтримуючи горіння та спроможна розповсюджувати вогонь на інше обладнання. Все це створює відомі труднощі в роботі пожежних-рятувальників, що зайвий раз підтверджує актуальність даного дослідження [2]. Особливу актуальність дана робота

набуває в умовах воєнного стану, коли значна кількість наявних шкільних занять молодших класів проводиться у підземних спорудах метрополітену.

Таким чином, проблема складності гасіння пожеж у важкодоступних місцях під вагонами метро є актуальною.

Список використаних джерел

1. Ostapov K. M., Senchihin Yu. N., Syrovoy V. V. Development of the installation for the binary feed of gelling formulations to extinguishing facilities. Science and Education a New Dimension. Natural and Technical Sciences. 2017. Vol. 132. P 75–77. url: <http://repositsc.nuczu.edu.ua/handle/123456789/3891>

2. Ostapov et al., Improving the installation of fire gasing with gelelating compounds. Problems of emergency situations. 2021. Vol. 33. P. 4–14. url: <http://repositsc.nuczu.edu.ua/handle/123456789/14116>

3. Остапов К. М., Сенчихін Ю. М., Аветісян В. Г., Гапоненко Ю. І., Кириченко І.К. Підвищення ефективності гасіння пожеж у підвагоному просторі метро гелеутворюючими складами. Проблеми надзвичайних ситуацій. 2023. Вип. 2(38). Р. 267–280. url: <http://pes.nuczu.edu.ua/images/arhiv/38/18.pdf>

Олійник Володимир Вікторович,
*кандидат технічних наук, доцент,
начальник кафедри пожежної і техногенної безпеки об'єктів та технологій
факультету пожежної безпеки,
Національний університет цивільного захисту України
ORCID ID: 0000-0002-5193-1775*

Басманов Олексій Євгенович,
*доктор технічних наук, професор,
головний науковий співробітник наукового відділу з проблем цивільного
захисту та техногенно-екологічної безпеки науково-дослідного центру,
Національний університет цивільного захисту України
ORCID ID: 0000-0002-6434-6575*

ТЕПЛОВИЙ ВПЛИВ ПОЖЕЖІ РОЗЛИВУ ГОРЮЧОЇ РІДИНИ НА РЕЗЕРВУАР З НАФТОПРОДУКТОМ

Резервуарні парки є основним місцем зберігання сирої нафти і нафтопродуктів на нафтопереробних заводах, і нафтобазах. З початком війни резервуарні парки стали однією із цілей при ударах по об'єктах енергетичної інфраструктури [1, с. 20]. Майже всі атаки резервуарних парків супроводжувалися пожежами. Аналіз аварій в резервуарних парках показує, що багатьом з них притаманний ефект «доміно». Це така ситуація, коли одна аварія, навіть відносно незначна, створює підґрунтя для іншої. Причиною цього є скупчення легкозаймистих і горючих рідин на відносно невеликій площі. Аналіз світової статистики таких надзвичайних ситуацій показує, що пожежі спричиняють близько 43% усіх подій, що супроводжувалися «ефектом доміно» в резервуарних парках, причому найбільш поширеним сценарієм є пожежа в резервуарі або розливу горючої рідини.

Першочерговою задачею пожежно-рятувальних підрозділів є запобігання «ефекту доміно» шляхом охолодження сусідніх з пожежею резервуарів. Комплексний характер ударів по критичній інфраструктурі призводить до блекаутів, порушень водопостачання, великої кількості одночасних викликів пожежно-рятувальних підрозділів. Все це означає дефіцит сил та засобів для реагування на надзвичайні ситуації в резервуарних парках. В цих умовах важливим є визначення резервуарів, які наражаються на небезпеку нагріву до небезпечних значень температури.

При побудові моделі теплового впливу пожежі розливу на вертикальний сталевий резервуар з нафтопродуктом будемо виходити з наступних припущень

1. Зовнішня поверхня стінки ємності приймає участь в променевому теплообміні з поверхнею факела і навколишнім середовищем, а також конвекційному теплообміні з повітряним середовищем.

2. Внутрішня поверхня сухої частини стінки приймає участь в променевому теплообміні з поверхнею рідини, залитої в ємність, та іншими точками на внутрішній поверхні стінки, а також в конвекційному теплообміні з пароповітряною сумішшю в газовому просторі ємності.

3. Внутрішня поверхня змоченої частини стінки приймає участь в конвекційному теплообміні з рідиною, залитою в ємність.

4. Температура на зовнішній і внутрішній поверхнях стінки є однаковою.

5. Тепло розповсюджується по стінці ємності внаслідок теплопровідності матеріалу стінки (сталі).

Із припущення 4 випливає, що для стінки резервуара

$$\frac{\partial T}{\partial r} = 0, \quad (1)$$

де T – температура стінки резервуара. Аналогічна ситуація має місце і для покрівлі резервуара: вважаючи температуру однаковою по всій товщині покрівлі, отримуємо

$$\frac{\partial T}{\partial z} = 0. \quad (2)$$

Рівняння теплопровідності в циліндрі має вигляд

$$\frac{\partial T}{\partial t} = a \left(\frac{1}{r} \frac{\partial}{\partial r} \left(r \frac{\partial T}{\partial r} \right) + \frac{\partial^2 T}{\partial z^2} + \frac{1}{r^2} \frac{\partial^2 T}{\partial \varphi^2} \right), \quad (3)$$

де $T(r, \varphi, z)$ – температура; a – коефіцієнт температуропровідності:

$$a = \frac{\lambda_c}{c_c \rho_c};$$

λ_c , c_c , ρ_c – коефіцієнт теплопровідності, коефіцієнт теплоємності та густина сталі відповідно. Для стінки резервуара із врахуванням (1) вираз (3) перетворюється на

$$\frac{\partial T}{\partial t} = a \left(\frac{\partial^2 T}{\partial z^2} + \frac{1}{R^2} \frac{\partial^2 T}{\partial \varphi^2} \right); \quad 0 < z < H; \quad 0 < \varphi < 2\pi,$$

де $T(\varphi, z)$ – температура стінки резервуара у точці з координатами (φ, z) ; R , H – радіус та висота резервуара відповідно. Враховуючи променевий і конвекційний теплообмін стінки, отримуємо

$$\frac{\partial T}{\partial t} = a \left(\frac{\partial^2 T}{\partial z^2} + \frac{1}{R^2} \frac{\partial^2 T}{\partial \varphi^2} \right) + \frac{q}{c_c \rho_c \delta}; \quad 0 < z < H; \quad 0 < \varphi < 2\pi, \quad (4)$$

де δ – товщина стінки резервуара. Підстановка (2) в (3) дає рівняння розподілу температур для покрівлі резервуара

$$\frac{\partial T}{\partial t} = a \left(\frac{1}{r} \frac{\partial}{\partial r} \left(r \frac{\partial T}{\partial r} \right) + \frac{1}{r^2} \frac{\partial^2 T}{\partial \varphi^2} \right); \quad 0 < r < R; \quad 0 < \varphi < 2\pi.$$

Із урахуванням променевого у конвекційного теплообміну покрівлі останнє рівняння перетворюється на

$$\frac{\partial T}{\partial t} = a \left(\frac{\partial^2 T}{\partial r^2} + \frac{1}{r} \frac{\partial T}{\partial r} + \frac{1}{r^2} \frac{\partial^2 T}{\partial \varphi^2} \right) + \frac{q}{c_c \rho_c \delta}; \quad 0 < r < R; \quad 0 < \varphi < 2\pi. \quad (5)$$

Нижній край стінки будемо вважати теплоізольованим. Тоді крайова умова для стінки резервуара набуде вигляду

$$\left. \frac{\partial T}{\partial z} \right|_{z=0} = 0. \quad (6)$$

Температура на краю покрівлі в місці з'єднання зі стінкою співпадає з температурою верхнього краю стінки. В якості початкової умови приймемо

$$T|_{t=0} = T_0. \quad (7)$$

Отже, диференціальні рівняння в частинних похідних (4), (5) з крайовою умовою (6) і початковою умовою (7) описують розподіл температури по стінці і покрівлі резервуара. Побудована модель може враховувати променевий і конвекційний теплообмін з пожежею, навколишнім середовищем, рідиною в резервуарі і пароповітряною сумішшю в його газовому просторі. Це дозволяє знайти розподіл температур в довільний момент часу і визначити необхідність захисту резервуара.

Список використаних джерел

1. Аналітична довідка про пожежі та їх наслідки в Україні за 12 місяців 2022 року. URL: <https://idundcz.dsns.gov.ua/upload/1/6/0/8/6/7/7/analitichna-dovidka-pro-pojeji-122022.pdf>

Пелешко Марта Зенонівна,
*кандидат технічних наук, доцент кафедри
наглядово-профілактичної діяльності та пожежної автоматики
Львівський державний університет безпеки життєдіяльності
ORCID ID: 0000-0002-9315-1590*

ПОЖЕЖНА НЕБЕЗПЕКА ГОТЕЛЬНИХ БУДІВЕЛЬ

Останнім часом проблема безпеки людей стала актуальною, особливо в сфері готельного бізнесу. Незалежно від того, чи це невеликий гостьовий будинок чи великий багатопверховий готельний комплекс, ключовим фактором успіху є не лише першокласне обслуговування, але й першокласна безпека. Готель є місцем відпочинку і, як наслідок, підвищеного скупчення людей. При цьому гості готелю також сильно відрізняються за фізичним станом, віком і розумовою обізнаністю. Адміністрація готелю бере на себе обов'язок не лише забезпечити затишне проживання і гарантії чудового відпочинку, але і гарантію безпеки людей, що проживають у готелі, їхнього життя, здоров'я, майна тощо. Гості та відвідувачі готелю очікують, що їх завчасно попередять про реальну небезпеку, наприклад пожежу, і що їх швидко й безпечно виведуть із будівлі в безпечну зону. Отож, готелі зі своєю інфраструктурою, специфікою проживання (короткочасне проживання), великим потоком людей, вантажів і матеріальних цінностей вимагають особливих заходів щодо забезпечення пожежної безпеки [1-2].

Як і будь-яка інша будівля, споруда, готелі піддаються ризику пожежі, але є певні ризики, які ускладнюють забезпечення пожежної безпеки. По-перше, готелі як говорилося вище мають високу завантаженість через велику кількість номерів і велику кількість гостей, які можуть провести будь-яку ніч. Крім того, на відміну від офісних приміщень або житлових комплексів, гості не знайомі з будівлею та шляхами евакуації. У багатьох готелях також є ресторани — кухні створюють великий ризик пожежі через відкрите полум'я, легкозаймисті жируловлювачі та зберігання легкозаймистих матеріалів.

Отже персонал готелю і гості виступають найважливішою складовою частиною пожежної безпеки, тому що вони є основними джерелами загрози виникнення пожежі.

Пожежній безпеці готелів слід приділяти особливу увагу тому що в готелях постійно перебуває велика кількість людей (зокрема в нічний час). При цьому слід зауважити, що це не тільки гості та персонал, а також відвідувачі конференц-залів, ресторанів, барів та дискотеки. Готелі - це більше, ніж просто громадські будівлі. Великі готельні комплекси мають свою систему опалення і кондиціонування, допоміжні будівлі, майстерні, IT-інфраструктуру та житлові приміщення для працівників. Їх

легко можна прирівняти до сучасних промислових об'єктів. Відтак, виникнення пожеж у таких закладах може призвести до швидкого поширення вогню та масової загибелі людей.

Готельні комплекси будують висотними частіше, ніж житлові будинки. Міністерство регіонального розвитку, будівництва та ЖКГ затвердило в 2019 році нові будівельні норми, піднявши обмеження по висоті громадських будівель до 150 метрів. В минулому у чинних нормах максимальна висота, за якою дозволялось проектувати висотні житлові та громадські будівлі, складала 100 метрів. Об'ємно-планувальне рішення готелів підпорядковане загальному для висотного будівництва, компактності форми плану - трикутного, прямокутного, овального, круглого. У переважній більшості випадків висотна будівля готелю багатофункціональна, тобто включає в себе автостоянки, кінотеатри, офіси, житлові приміщення [2,5]. Готелі також можуть розміщуватись і в старих будівлях (вторинний ринок), шляхом реконструкції часто непристосованих, досить старих та зношених будівель, які не завжди в ідеалі мають безпечні шляхи евакуації пристосовані для великої кількості людей. Згідно [3] допускається також розміщувати готелі на 1-3 поверхах громадських будівель іншого призначення та житлових будинках I-III ступенів вогнестійкості за умови їх відокремлення в протипожежний відсік та передбачення окремих шляхів евакуації. В документі також вказані вимоги щодо ступеня вогнестійкості будівель готелів та допустимих при цьому кількості поверхів та площі протипожежних відсіків.

Основним завданням пожежної безпеки таких будівель є уникнення пожежі на об'єкті, а у разі її виникнення - забезпечення захисту людей і матеріальних цінностей від небезпечних чинників пожежі. Для забезпечення ефективного протипожежного захисту готельних будівель розроблений та успішно застосовується багаторівневий комплекс заходів, що ґрунтується на концепції пріоритетності безпеки людей відповідно до вимог пожежної безпеки ДБН В.1.1-7:2016 «Пожежна безпека об'єктів будівництва», ДБН В.2.2-20:2008 «Готелі», ДБН В.2.2-9:2018 «Громадські будинки та споруди», ДБН В.2.5-56-2014 «Системи протипожежного захисту» та Правил пожежної безпеки в Україні.

Загроза пожежі в готелях є серйозним питанням безпеки, яке вимагає постійної уваги та відповідної підготовки. Оцінюючи пожежну небезпеку готельних будівель необхідно враховувати особливості пожежного навантаження [5] готельних будівель. Багато з існуючих готелів, що побудовані раніше мають горюче внутрішнє оздоблення включаючи важке килимове покриття та меблі, часто доповнені дерев'яними панелями, настінними шпалерами та картинами тощо. В результаті ці будівлі мають високе пожежне навантаження в порівнянні із сучасними готелями. Також необхідно враховувати, що ремонт (нові килими, штори, постільна білизна тощо, які відрізняються за тканиною)

може кардинально змінити пожежне навантаження в готелі, як і тимчасові виставки, семінари та інші заходи. При цьому особа, що відповідає за пожежну безпеку готелю повинна постійно стежити за змінами пожежного навантаження та ініціювати відповідні заходи щодо максимального зниження пожежної небезпеки.

Оцінка ризику пожежі в готелях повинна враховувати набагато більше, ніж наявність та не захищеність шляхів евакуації. Найважливішим питанням, яке слід враховувати при забезпеченні безпечної евакуації, є евакуація гостей, особливо тих, хто спить.

Евакуація з готелю може бути складною та залучати велику кількість людей, які можуть займати такі приміщення, як конференц-зали, зони їдальні (бару, кафе) та місця відпочинку, а також, як говорилося вище - спальні. Відповідно у період великої завантаженості готелю кількість персоналу необхідно збільшити, і проінструувати та навчити діям при евакуації.

Згідно [3] у готелях, мотелях та кемпінгах не менше 10% житлових місць повинні проектуватись універсальними, з врахуванням розселення будь-яких категорій відвідувачів, зокрема і осіб з інвалідністю в кріслах колісних. Гості можуть мати обмеження в пересуванні і, як наслідок, не зможуть швидко пересуватися або користуватися сходами. Якщо це можливо, гостям з серйозними проблемами з пересуванням (наприклад, користувачам крісел колісних) слід виділяти спальні на першому поверсі. Крім того, готельна будівля повинні містити допоміжні засоби для евакуації (наприклад, евакуаційний стілець та інші пристрої).

При цьому використання таких пристроїв має ряд недоліків: такий механізм займає значний простір сходової клітки та ширину сходів, не може забезпечити безперервне переміщення людей з інвалідністю. Також слід зауважити, що використання евакуаційного стільця та евакуаційних нош для евакуації у будівлях з масовим перебуванням людей вимагає їх достатньої кількості, а також персоналу, що будуть задіяні до евакуації [6].

Навчання персоналу є ключовим елементом успішної реалізації плану евакуації. Персонал повинен бути навчений розпізнавати сигнали пожежної тривоги, виконувати процедури евакуації, включаючи допомогу гостям з обмеженими можливостями, та надавати першу допомогу в разі потреби. Навчання повинно проводитися регулярно, включати практичні тренування та сценарії випадкових ситуацій, а також враховувати індивідуальні потреби персоналу з різних відділень та рівнів навичок.

Безпека кухні та кухонного обладнання в готелях є критично важливою для запобігання пожеж. Кухонне обладнання часто використовує велику кількість електричної та газової енергії, що може становити значний ризик, якщо не дотримуватись правил безпеки. Регулярні навчання з пожежної безпеки, безпечної обслуговування кухонного обладнання та вогнезахисний одяг, щоб захистити себе від тепла та вогню допомагають персоналу бути готовими реагувати на

надзвичайну ситуацію. Оскільки накопичення жиру або залишків їжі може сприяти виникненню пожеж.

Отже готелі належать до будівель із масовим перебуванням людей, тому питання їх пожежної безпеки повинні стояти на першому місці. Захист готелю від пожежі пов'язаний з численними труднощами. Складність при виникненні надзвичайних ситуацій посилюється відносно великою кількістю людей всередині будівлі, більшість з яких не знайомі з плануванням будівлі, процедурами евакуації і навіть сигналами тривоги.

Список використаних джерел

1. Про затвердження Правил пожежної безпеки в Україні: наказ МВС України від 30.12.2014. № 1417.

2. Пожежна безпека. Організація заходів для забезпечення пожежної безпеки в готелях. URL: https://pidru4niki.com/1965032360412/turizm/pozhezna_bezpeka (дата звернення: 19.05. 2024).

3. ДБН В.2.2-20:2008. Будинки і споруди. Готелі. [Чинний від 2009-04-01]. Вид. офіц. Київ, 2009. 37 с. (Інформація та документація).

4. ДБН В.2.2-9:2018. Громадські будинки та споруди. Основні положення. [Чинний від 2019-06-01]. Вид. офіц. Київ, 2019. 43 с. (Інформація та документація).

5. Відпочинок без вогню. Особливості пожежної безпеки у готелях. Журнал Охорона праці і пожежна безпека. URL: <https://oppb.com.ua/articles/vidpochynok-bez-vognyu-osoblyvosti-rozhezhnoyi-bezpeky-u-gotelyah> (дата звернення: 19.05. 2024).

6. Пелешко М.З., Башинський О.І., Бережанський Т.Г. Проблеми інклюзивності будівель та споруд в контексті безпечної евакуації. Збірник наукових праць ЛДУБЖД «Пожежна безпека». 2022. № 40. С. 71–78.

Поліщук Дмитро Віталійович,
викладач кафедри піротехнічної та спеціальної підготовки
факультету цивільного захисту,
Національного університету цивільного захисту України
ORCID ID: 0000-0002-7438-3644

НЕБЕЗПЕКА ОТРУЄННЯ ҐРУНТУ ТОКСИЧНИМИ КОМПОНЕНТАМИ РАКЕТНОГО ПАЛИВА

Вибух, як і будь-який фізичний або фізико-хімічний процес, протікає з утворенням певних продуктів. Окрім звичайних негативних чинників таких як уламки, дія ударної та сейсмічної хвилі, утворення великої кількості енергії з виділенням тепла та газів, містить шкідливі отруйні речовини, як продукти протікання даного процесу. Продукти, які утворюються у результаті вибуху становлять велику загрозу для оточуючого середовища та цивільного населення.

Але не тільки вибухові речовини несуть велику токсичну загрозу для людини та оточуючого середовища, а і складові ракетного палива, за рахунок яких доставляються боєприпаси до своїх цілей, таких як крилаті ракети радянського/російського виробництва. До складу деяких крилатих авіаційних ракет таких як Х-555, Х-101, крилатих ракет морського базування типу «Калібр» ЗМ14, ЗМ54 та крилатих ракет наземного базування до комплексу «Іскандер-К» 9М728/9М729 [1,2] входить рідке паливо Децилін Т-10. Склад даного палива є засекречений, тому дізнатися що саме входить до складу даного палива неможливо.

Але даний тип ракетного палива є надзвичайно токсичним при вдиханні, фатальне при ковтанні та подразнює шкіру. Можна сперечатися, що децилін не такий вже і токсичний, але результат на табло - факти отруєння від контакту з рештками ракет на землі зареєстровані [3].

З проблемою токсичності ракетного палива стикаються фахівці піротехнічних підрозділів, протягом усього періоду повномасштабного вторгнення, через відсутність необхідних стандартних операційних процедур по знищенню ВВП це наражає особовий склад на додаткову вторинну небезпеку, під час проведення розмінування. Звісно, що піротехнічні розрахунки не займаються ліквідацією наслідків розтікання ракетного палива на площах, де було вилучено збиту ракету, як наслідок відбувається утворення токсичних викидів у ґрунт та його забруднення.

Через це існує додаткова загроза для цивільного населення, тому що токсичні речовини з даного типу ракет потрапляють у землі сільськогосподарського призначення, як наслідок засівання полів проводиться на розмінованих полях без відбору проб ґрунту, що може призвести до важких наслідків для здоров'я людей у близькій перспективі.



Рисунок 1. Уламки крилатої ракети Х-101, збитої під Миколаєвом [4]

Список використаних джерел

1. УНН. Тротил, пластид, нітрати та інші отруйні речовини: у воді та ґрунті Київської області знайшли небезпечні речовини. Українські національні новини. URL: <https://www.unn.com.ua/uk/news/2031871-trotil-plastid-nitrati-ta-inshi-otruyni-rechovini-u-vodi-ta-grunti-kiyivskoyi-oblasti-znayshli-nebezpechni-rechovini> (дата звернення: 19.05.2024).

2. Набожняк О. Крилата отрута. Крім небезпеки вибуху, залишки ракети містять смертоносне палне. *Texty.org.ua - статті та журналістика даних для людей - Тексти.org.ua*. URL: <https://texty.org.ua/articles/107015/krylata-otruta-krim-nebezpeky-vybuhu-zalyshky-rakety-mistyat-smertonosne-palne/> (дата звернення: 19.05.2024).

3. Про токсичну небезпеку залишків крилатих російських ракет. *АРГУМЕНТ*. URL: <https://argumentua.com/reportazh/pro-toksichnu-nebezpeku-zalishk-v-krylatikh-ros-iskikh-raket> (дата звернення: 19.05.2024).

4. Апончук А. Хімія війни: як Росія примножує екологічну катастрофу у Європі. *Еко.Район - новини про екологію*. URL: <https://eco.rayon.in.ua/topics/542588-khimiya-viyni-yak-rosiya-primnozhuje-ekologichnu-katastrofu-u-evropi> (дата звернення: 19.05.2024).

Рудаков Сергій Валерійович,
кандидат технічних наук, доцент
доцент кафедри пожежної профілактики в населених пунктах,
Національний університет цивільного захисту України
ORCID ID: 0000-0001-8263-0476

Самойлов Михайло Олександрович,
викладач кафедри пожежної та рятувальної підготовки
Національний університет цивільного захисту України
ORCID ID: 0000-0002-8924-7944

ПІДВИЩЕННЯ ЕФЕКТИВНОСТІ МОНІТОРИНГУ ПОЖЕЖНОЇ ОБСТАНОВКИ З ВИКОРИСТАННЯМ БЕЗПІЛОТНОГО ЛІТАЛЬНОГО АПАРАТУ

Стрімкий розвиток можливостей бортових систем літальних апаратів (ЛА) дозволив використовувати більш складні та багатресурсні алгоритми, а зниження масогабаритних характеристик та енергоспоживання датчиків та обчислювачів дає можливість реалізації їх навіть на малорозмірних безпілотних літальних апаратах (МБЛА). В даний час МБЛА використовуються для вирішення завдань на користь Державної служби надзвичайних ситуацій України, комерційних структур, включаючи розвідувальні завдання, а також задачі пошуку, виявлення, цілевказівки та стеження. Цей перелік включає і завдання моніторингу надзвичайних ситуацій, пов'язаних з пожежою. Існуючий досвід переконливо показує, що використання МБЛА як в автоматичному, так і в автоматизованому режимі для вирішення завдань цивільного призначення, приводить до підвищення ефективності таких операцій за рахунок більшої площі обстежуваної місцевості, а також оперативності детектування об'єктів інтересу, оскільки сучасні МБЛА, які оснащені системами технічного зору (СТЗ), дозволяють проводити обстеження районів і автоматично виявляти людей та інші об'єкти пошуку.

Ефективність моніторингу пожежної обстановки суттєво залежить від умов виконання операції: задимленості простору, турбулентності атмосфери, теплового впливу пожежі та висоти спостереження. Складність завдання вибору висоти спостереження у тому, що зменшення висоти польоту тягне підвищення ризику втрати БПЛА через вплив небезпечних чинників пожежі (НЧП). У той же час, без зниження апарату над спостережуваною поверхнею об'єкти зацікавленості залишаються недоступними для виявлення та для розпізнавання.

Таким чином, врахування екстремальних умов функціонування БПЛА, а також аналіз умов спостереження відповідної території, дають можливість обґрунтувати оптимальну, з погляду мінімізації ризику втрати

апарату і максимізації ймовірності виявлення об'єктів зацікавленості (ОЗ), висоту польоту.

Авіаційний моніторинг наземної обстановки є важливим етапом процесів обстеження місць надзвичайних ситуацій, зокрема, аналізу пожежної обстановки. Авіаційний моніторинг застосовують для вирішення різноманітних завдань, таких як вимірювання температури, вимірювання висоти ландшафту, а також пошуку людей, техніки, інших об'єктів.

Аналіз показує, що найбільш перспективним напрямом моніторингу пожеж є використання безпілотних літальних апаратів [1-3], а зокрема МБЛА. У роботах [1, 2] показано, що моніторинг пожежі здійснюється за допомогою групи МБЛА шляхом обчислення у реальному часі, насамперед, еволюції форми фронту пожежі та, можливо, інших параметрів. БПЛА отримує результати геометричних вимірювань (площа, форма і тощо) пожежі з допомогою інфрачервоних і оптичних камер. Завдяки використанню групи БПЛА охоплюються відразу великі площі та різні ракурси території, які охоплені вогнем. Сучасні БПЛА, які оснащені СТЗ, дозволяють проводити обстеження території загоряння та автоматично виявляти людей і різні об'єкти пошуку.

Під час проведення авіаційного моніторингу одним із ключових факторів, який впливає на якість виконання цільовий операції, є роздільна здатність камери БПЛА. Роздільна здатність камери характеризує ступінь деталізації об'єкта, що спостерігається, що, у свою чергу, впливає на можливість правильного його розпізнавання, а також на можливість розпізнавання взагалом.

Авіаційний моніторинг пожежної обстановки специфічний наявністю високих температур атмосфери над місцевістю. При цьому на ефективність виконання операції моніторингу впливає наявність диму на місцевості, де виникла пожежа. З урахуванням того, що останні два фактори прийнято інтерпретувати як випадкові, ефективність моніторингу слід характеризувати ймовірністю виявлення об'єкта зацікавленості у сфері пошуку. В процесі моніторингу пожежної обстановки зниження висоти польоту БПЛА тягне за собою зменшення безпеки польоту БПЛА внаслідок підвищення температури атмосфери із зменшенням висоти і наближенням до крайці пожежі.

Адаптивність алгоритму моніторингу пожежної обстановки полягає в тому, що відповідно з різними класами пожежної обстановки обстежувана місцевість поділяється на області, для яких призначається своя попередня висота польоту, згідно із запропонованим критерієм, а також в процесі моніторингу адаптивно обирається метод обробки зображення, який підвищує ефективність моніторингу за рахунок підвищення достовірності виявлення об'єктів зацікавленості (ОЗ), на основі аналізу гістограми отриманого зображення. Комплексний адаптивний алгоритм дозволяє підвищити ефективність в режимі сильною задимленості, тобто при класі

пожежної обстановки, при якому єдиним можливим вибором залишається зниження, а також дозволяє адаптуватися під динамічно змінювані умови пожежної обстановки і використовувати зниження у разі, якщо умови спостереження погіршилися.

Для підтвердження адекватності розробленої евристичної моделі спостережуваності ОЗ, яка необхідна для розрахунку спільного критерію ефективності моніторингу пожежної обстановки, було виміряно достовірність розпізнавання ОЗ з урахуванням умов спостереження, зокрема висоти зйомки ОЗ і контрастності спостереження місцевості. Було проведено 50 серій експериментів. В кожному експерименті варіювалася від 8 до 40 метрів, контрастність знижувалася з 0,9 до 0,05 від максимального значення.

На рис. 1 представлено кілька прикладів, на яких верхній ряд зображень відповідає зміни контрастності до рівня $K=0,6K_{fmax}$, а в нижньому ряду представлені зображення з рівнем контрастності $K=0,35K_{fmax}$. Отримані результати підтверджують, що розпізнаваність об'єкту знижується із збільшенням висоти і з зменшенням контрастності об'єкта, що доводить адекватність розробленою моделі зниження контрастності.



Рисунок 1. Зміна контрастності ОЗ на зображення, отриманих з різних висот

Експеримент з реальним ОЗ повністю відповідає експерименту при захопленні висококонтрастного зразка в частини апріорного визначення параметрів розробленою моделі спостережуваності. При цьому, при різних умовах пожежної обстановки, на отриманих із різних висот польоту МБЛА зображень обчислювалася достовірність розпізнавання ОЗ. Для кожного співвідношення значень відповідних висот польоту, прийнятих в експеримент, були отримані емпірична і теоретична залежності достовірності розпізнавання ОЗ від висоти, порівняння яких показало відсутність статистично значимих відмінностей, що підтверджує адекватність емпіричної моделі спостережуваності.

Таким чином, аналіз результатів серії проведених напівнатурних льотних експериментів показав, що при використанні запропонованого підходу до підвищення ефективності моніторингу пожежної обстановки в частині вибору оптимальної висоти польоту для кожною області середній приріст ефективності розпізнавання ОЗ складе 15 відсотків щодо польоту на постійній висоті з урахуванням адаптації режиму обробки зображення в обох випадках. Разом з тим, використання адаптивного алгоритму забезпечує підвищення ефективності до 41%, а на окремих зображеннях приріст склав до 85%. Отримані результати дозволяють зробити висновок про ефективність запропонованого підходу і застосовності його для моніторингу пожежної обстановки з метою підвищення достовірності розпізнавання ОЗ, та, як слідство, підвищення ефективності всієї операції.

Список використаних джерел

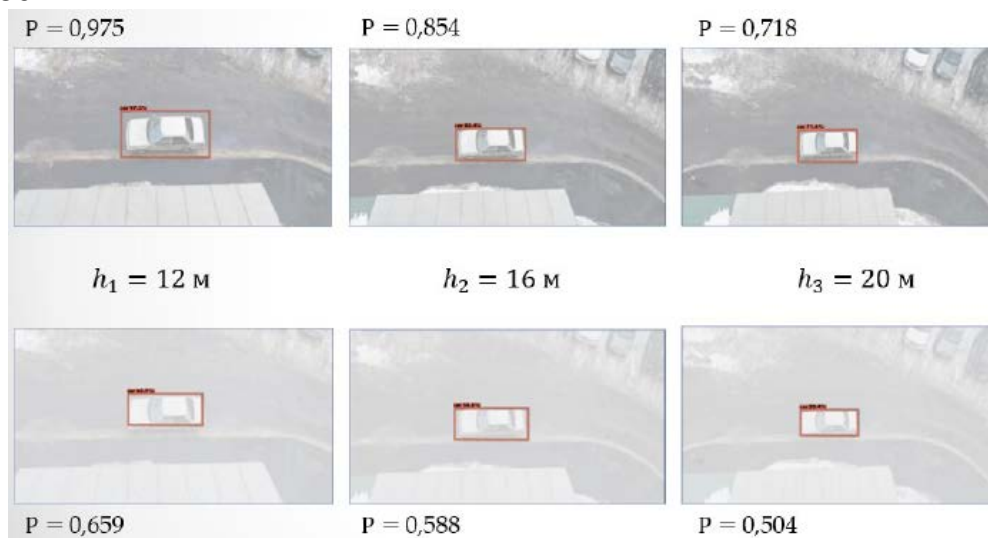
1. Merino L., Caballero F., De Dios JRM, Maza I., Ollero A. An unmanned aircraft system for automatic forest fire monitoring and measurement. *Journal of Intelligent and Robotic Systems*, 65 (1), 2012. PP. 533–548.
2. Martínez-de Dios JR, Merino L., Caballero F., Ollero A. Automatic forest-fire measuring using ground stations i unmanned aerial systems. *Sensors* 2021, 11, (6). PP. 6328–6353.
3. Kumar M., Cohen K., Chaudhuri B. H Cooperative control of multiple uninhabited aerial vehicles для monitoring and fighting wildfires. *Journal of Aerospace Computing, Information and Communication*, 8 (1), 2011. PP. 1–16.

Сенчихін Юрій Миколайович,
кандидат технічних наук, професор,
професор кафедри пожежної тактики та аварійно-рятувальних робіт,
Національний університет цивільного захисту України
ORCID ID: 0000-0002-5983-2747

Остапов Костянтин Михайлович,
кандидат технічних наук, доцент,
доцент кафедри пожежної тактики та аварійно-рятувальних робіт,
Національний університет цивільного захисту України
ORCID ID: 0000-0002-1275-741X

РОЗРОБКА ТРЕНАЖЕРУ ДЛЯ ПІДГОТОВКИ ПОЖЕЖНИХ-РЯТУВАЛЬНИКІВ

Тренажер відноситься до навчального устаткування для підготовки пожежних-рятувальників під час проведення оперативних дій з організації рятувальних робіт та гасіння пожеж.

Відомий пристрій [1] складається з каркасної системи прямокутної форми, дверного модуля, віконного модуля та стінових панелей, що виконані з металу, загальна вага якого понад 30 т. Каркасна система містить підлогу, стелю та чотири кутові колони, що закріпленні між собою. При застосуванні пристрою стінові панелі, дверний та віконний модулі закріплюються в каркасній системі по периметру. Недоліками пристрою є його велика вага, тяжкість пересування пристрою, необхідність встановлення лише у місця з відповідно підготовленою основою та значна матеріальна вартість.

Відомий пристрій та обраний нами за прототип є пристрій [2], що складається каркасної системи прямокутної форми та має окремі прямокутні металеві секції. При цьому секції в середині обладнані стаціонарними, змінними та відкидними елементами, що імітують комунікації, завали, стіни будівлі або споруд. Недоліком пристрою є відсутність можливості відпрацювання вправ, щодо рятування людей з поверхів будівель.

В основу корисної моделі поставлено завдання вдосконалення конструкції тренажеру для підготовки пожежних-рятувальників за рахунок введення додаткових частин оснащених спеціальним обладнанням, що дозволяє розширити сферу використання та підвищити його мобільність, та безпосередньо підвищити професійний рівень пожежних-рятувальників при проведенні оперативних дій під час гасіння пожежі.

Поставлене завдання вирішується тим, що тренажер для підготовки пожежних-рятувальників виконано у вигляді дерев'яного каркас

прямокутної форми, обшитого плитами ОСП, що обладнано упорами, підставкою та отвором у верхній частині, з обох сторін якого передбачені отвори для фіксування пожежно-технічного або аварійно-рятувального обладнання та труби для імітації труби опалення всередині будівлі [3].

Це дозволяє підвищити ефективність проведення оперативних дій з організації рятувальних робіт та гасіння пожеж за рахунок попереднього відпрацювання вправ по рятуванню з поверхів будівель, що підвищить професійний рівень підготовки пожежних-рятувальників при проведенні оперативних дій, а також збереже їм життя в реальних умовах.

Тренажер складається з основної частини – стінки у вигляді дерев'яного каркасу прямокутної форми обшитий плитами ОСП, стінка оснащена упорами для забезпечення надійності і стійкості при її застосуванні, у верхній частині є отвір, який імітує віконний модуль в будівлі і призначений для відпрацювання вправ, щодо рятування людей з поверхів будівель. При цьому з обох сторін від отвору у верхній частині стінки передбачені отвори для фіксування пожежно-технічного або аварійно-рятувального обладнання та кріплення за нього рятувальної мотузки. Також стінка має в своїй конструкції трубу, яка імітує трубу опалення всередині будівлі. Допоміжний елемент тренажеру є підставка, яка імітує підлогу або підвіконник будівлі та приєднується до основного елемента стінки. Підставка містить дерев'яний каркас квадратної форми, а верхня її частина має форму підлоги, що виконана з суцільної плити ОСП.

Тренажер для підготовки пожежних-рятувальників працює наступним чином.

Вправа № 1 – Саморятування з поверхів будівлі за допомогою рятувальної мотузки, що закріплена за трубу, яка імітує трубу опалення всередині будівлі. У виконанні вправи приймає участь один пожежний-рятувальник у спеціальному одязі та спорядженні. Пожежний-рятувальник стоїть на підставі біля стінки тримаючи в руках рятувальну мотузку. Після подачі команди «До виконання вправи приступити» пожежний-рятувальник закріплює мотузку за трубу опалення. Після цього він бере лівою рукою карабін, а правою закріплює рятувальну мотузку за карабін. Не випускаючи з рук мотузку, обережно виходить через отвір і починає повільний спуск. Ногами під час спуску відштовхується від стінки. Швидкість спуску регулюється притисканням мотузки правою рукою до себе. Якщо мотузка розташовується на значній відстані від стінки та ноги пожежного-рятувальника не дістають до стіни, то спуск проводиться повільно, ногами донизу. Час зупиняється коли пожежний-рятувальник стає двома ногами на землю і звільняє мотузку з карабіну, підтверджуючи це словом «Готово».

Вправа № 2 – Саморятування з поверхів будівлі за допомогою кріплення рятувальної мотузки за ручний аварійно-рятувальний інструмент (IPAP) або ручний немеханізований пожежний інструмент (Halligan), що встановлений в один з отворів стінки. У виконанні вправи

приймає участь один пожежний-рятувальник у спеціальному одязі та спорядженні. Пожежний-рятувальник стоїть на підставі біля стінки тримаючи в руках рятувальну мотузку. Після подачі команди «До виконання вправи приступити» пожежний-рятувальник вставляє ІРАР або Halligan в один з отворів та закріплює мотузку за інструмент. Після цього він бере лівою рукою карабін, а правою закріплює рятувальну мотузку за карабін. Не випускаючи з рук мотузку, обережно виходить через отвір і починає повільний спуск. Ногами під час спуску відштовхується від стінки. Швидкість спуску регулюється притисканням мотузку правою рукою до себе. Якщо мотузка розташовується на значній відстані від стінки та ноги пожежного-рятувальника не дістають до стіни, то спуск проводиться повільно, ногами донизу. Час зупиняється коли пожежний-рятувальник стає двома ногами на землю і звільняє мотузку з карабіну, підтверджуючи це словом «Готово».

Таким чином, запропонована конструкція тренажеру для підготовки пожежних-рятувальників виконано у вигляді дерев'яного каркасу прямокутної форми, обшитого плитами ОСП, що обладнано упорами, підставкою та отвором у верхній частині, з обох сторін якого передбачені отвори для фіксування пожежно-технічного або аварійно-рятувального обладнання та труби для імітації труби опалення всередині будівлі, що у поєднанні, дозволяє виконувати тренувальні вправи з рятування людей, які підвищать професійний рівень підготовки пожежних-рятувальників при проведенні оперативних дій, а також збереже їм життя в реальних умовах. Запропонований пристрій є недорогим, ефективним та безпечним для рятувальника, що не потребує великих витрат, простий у виготовленні і застосуванні, має невеликі габарити і вагу.

Список використаних джерел

1. Pat. US 11276323 B1, Int. G09B 9/00, E04B 1/343, E04H 1/12, E04B 1/24, A62C 99/00, E04B 1/348, E04H 1/00. Modular building fire fighting simulator / Joseph Peter Kirchner, Steven William Jahnke. – № 15/787,495; declared: 18.10.2017; published: 15.03.2022.

2. Пат. 2352997 С1, МПК (2006.01) G09B 9/00. Тренажер для тренировки и контроля подготовленности спасателей / Пивоваров С. А., Одинцов Л. Г., Курсаков А. В.; заявитель и патентовладелец Одинцов Л. Г.. – № 2007142452/12; заявл. 19.11.2007; опубл. 20.04.2009, Бюл. №11.

3. Пат. 153695 Україна, МПК (2023.01) A62C 99/00 G09B 9/0 Тренажер для підготовки пожежних-рятувальників / Остапов К.М., Сенчихін Ю.М., Аветісян В.Г. та ін., заявник та патентовласник Нац. у-т цив. зах. України – u202203367; заяв. 13.09.2022; опубл. 16.08.2023, Бюл. № 33 url: <http://repositsc.nuczu.edu.ua/handle/123456789/18135>

Степанчук Сергій Олександрович,
викладач кафедри піротехнічної та спеціальної підготовки
Національний університет цивільного захисту України
ORCID ID: 0000-0002-6618-4119

РОЗРОБКА НОРМАТИВІВ ЩОДО НАДЯГАННЯ ЗАХИСНИХ КОМПЛЕКТІВ ДЛЯ ОЦІНЮВАННЯ РІВНЯ ПІДГОТОВЛЕНОСТІ ПІРОТЕХНІКІВ

Показано, що важливою та нерозв'язаною частиною проблеми гуманітарного розмінування радіаційно забрудненої місцевості піротехніками є відсутність науково-методичного апарату обґрунтування нормативів для оцінювання рівня підготовленості щодо одягання комплексу засобів броне- та радіаційного захисту. За результатами експериментального дослідження відмічено, що зміна часу одягання комплексу засобів броне- та радіаційного захисту має експоненціальний характер в залежності від рівня підготовленості піротехніків, які готуються до гуманітарного розмінування в радіаційно забрудненій місцевості. Відмічено, що з рівнем значимості $\alpha=0,05$, починаючи з третьої спроби, час одягання піротехніками комплексу засобів броне- та радіаційного захисту можна вважати сталим. За експериментальними результатами, які були отримані в третій та четвертій спробах, розроблено нормативи для оцінювання рівня підготовленості піротехніків ДСНС до одягання комплексу засобів броне- та радіаційного захисту. Для цього використовувався адаптований статистичний метод обґрунтування нормативів, особливістю якого було застосування середньозважених оцінок часток (частот) часу виконання вправи, які попадають в інтервали до відмінного нормативу, а також між відмінним та добрим і добрим та задовільним нормативом. Визначено, що для ситуації одягання комбінації захисного костюма Л-1, бронезахисту типу захисний бронезилет IV рівня захисту, захисного бронешолому III-A рівня захисту та фільтрувального протигазу типу ГП-5 оцінювання часу виконання цієї операції можна здійснювати, починаючи з третьої спроби із застосуванням наступних нормативів: «відмінно» – 155 секунд, «добре» – 185 секунд та «задовільно» – 220 секунд.

Реалізація поставленого завдання здійснювалась шляхом проведення експериментальних досліджень, в яких брали участь випробувальні з числа курсантів НУЦЗУ, які навчаються за освітньо-професійною програмою «Інженерне забезпечення саперних, піротехнічних та вибухових робіт».

Вони виконували послідовно на протязі шести днів (кожен день по одній спробі) одягання комплексу засобів броне- та радіаційного захисту. У відповідності до [1] це була (рис. 1) комбінація захисного костюма Л-1,

бронезахисту типу захисний бронезилет IV рівня захисту, захисний бронешолом III-A рівня захисту та фільтрувального протигазу типу ГП-5.



Рисунок 1. Піротехнік в засобах захисту.

Послідовність виконання вправи:

- Надягання захисного комбінезону.
- Надягання захисної куртки.
- Надягання протигазу.
- Надягання капюшону.
- Надягання захисних рукавиць.
- Надягання бронезилета.
- Надягання захисної каски.

Отримані результати наведені в Табл.1.

Таблиця 1.

Експериментальні результати

		Спроба					
		1	2	3	4	5	6
Досліджу- ваний	1	301	181	200	159	193	140
	2	381	213	154	196	145	176
	3	317	190	137	174	223	211
	4	366	250	216	194	190	197
	5	334	238	179	154	160	167
	6	373	196	219	225	178	185
і, с		345,33	211,33	184,17	183,67	181,50	179,33
σ, с		32,75	27,64	33,58	26,64	27,33	24,73
Skos		-1,61	-1,44	-1,21	-1,35	-1,32	-1,40

Таким чином, проведено експериментальні дослідження того, як змінюється час одягання комплексу засобів броне- та радіаційного захисту в залежності від рівня підготовленості піротехніків, які готуються до гуманітарного розмінування в радіаційно забрудненій місцевості. У якості комплексу засобів захисту використовувалась комбінація захисного костюма Л-1, бронезахисту типу захисний бронезжилет IV рівня захисту, захисний бронешолом III-A рівня захисту та фільтрувального протигазу типу ГП-5, а у якості показника підготовленості – кількість тренувальних спроб виконання цієї операції.

Список використаних джерел

1. Степанчук С. О., Стрілець В. М., Макаров Є. О., Стрілець В. В. Порівняльний кількісний аналіз особливостей гуманітарного розмінування в радіаційно забрудненій місцевості. Збірка наукових праць «Проблеми надзвичайних ситуацій». Харків: НУЦЗ України, 2023. Випуск 2(38). С. 208–223.

Стрілець Віктор Маркович,
*доктор технічних наук, професор,
старший викладач кафедри автоматичних систем безпеки та
інформаційних технологій,
Національний університет цивільного захисту України
ORCID ID: 0000-0001-5992-1195*

Белюченко Дмитро Юрійович,
*кандидат технічних наук,
старший викладач кафедри пожежної та рятувальної підготовки,
Національний університет цивільного захисту України
ORCID ID: 0000-0001-7782-2019*

Маловик Ігор Вікторович,
*головний інспектор відділу нормативної та ліцензійної роботи управління
пожежної безпеки Департаменту запобігання надзвичайним ситуаціям
апарату ДСНС,
Державна служба України з надзвичайних ситуацій
ORCID ID: 0009-0009-2319-9730*

ОБҐРУНТУВАННЯ ПРОПОЗИЦІЙ ЩОДО СКОРОЧЕННЯ ЧАСУ ОПЕРАТИВНИХ РОЗГОРТАНЬ ПОЖЕЖНО-РЯТУВАЛЬНИХ АВТОМОБІЛІВ ОСОБОВИМ СКЛАДОМ У ЗАСОБАХ БРОНЕЗАХИСТУ

Основні нормативні вимоги щодо основних видів оперативної діяльності на рівні ДСНС конкретизовані тільки для обмеженого переліку складових аварійно-рятувальних робіт, які виконуються в умовах застосування конкретного обладнання та озброєння. В той же час, в умовах сьогодення до Оперативно-рятувальних підрозділів ДСНС у вигляді гуманітарної допомоги від провідних країн світу поступають різноманітні зразки пожежно-рятувальної техніки, а самі рятувальники вимушені достатньо часто працювати під впливом факторів, які не розглядались, коли створювалась ця техніка. Так, кожен день вони здійснюють близько 200 виїздів на ліквідацію наслідків того, як окупанти обстрілюють населенні пункти та об'єкти інфраструктури. У більшості таких випадків вони змушені працювати в засобах бронезахисту.

Все це приводить до того, що оцінка рівня підготовленості особового складу конкретного оперативно-рятувального підрозділу супроводжується протиріччям між умовами застосування пожежно-рятувального обладнання або озброєння, які визначені в їх тактико-технічних характеристиках, та умовами їх застосування в конкретному гарнізоні. В результаті для таких ситуацій відсутні нормативи (під ними розуміється порівняльна норма, яка у своїй основі має порівняння людей,

що належать до однієї і тієї ж сукупності), хоча і керівні документи ДСНС України, і науково-технічна література стверджують, що ефективна підготовка не може здійснюватися без їх наявності.

В доповіді розглядається розроблений авторами підхід до обґрунтування пропозицій щодо скорочення часу оперативних розгортань пожежно-рятувальних автомобілів особовим складом в засобах бронезахисту шляхом використання під час його підготовки спеціально розроблених нормативів. Він полягає в послідовному виконанні наступних процедур:

- оцінка того, яким чином змінюється показник якості виконання контрольної вправи у часі (від кількості тренувальних спроб). Визначено, що застосування загальноприйнятих методів обробки статистичних даних, наприклад критерію Шапіро-Уїлкі, дозволяє підтвердити з рівнем значимості $\alpha=0,05$ нормальний закон розподілу отриманих експериментальних результатів в кожній спробі і визначити його основні параметри (математичне очікування та середньоквадратичне відхилення), які будуть використовуватись в подальшому, а також перевірити, наприклад за критерієм Фроціні, з рівнем довіри $P=0,95$ те, що час виконання типових операцій та процесів, характерних для здійснення аварійно-рятувальних робіт особовим складом, змінюється за експоненціальним законом в залежності від кількості n попередньо виконаних спроб;

- визначення кількості попередньо виконаних спроб, після якої можна переходити до оцінювання. Показано, що експоненціальний характер зміни часу виконання типової операції (процесу) від кількості попередньо здійснених спроб дозволяє визначити ту їх кількість, після якої можна починати порівняння цього часу з нормативним значенням. У випадку, коли має місце конкретне нормоване значення $t_{\text{норм}}$, яке не повинен перевищувати час виконання вправи, що розглядається, крім цього значення необхідно знати параметр λ експоненціального розподілу. У випадку, коли нормоване значення не задане, перехід до оцінювання здійснюється за тієї спроби, після якої середній час здійснення обраного варіанту оперативної діяльності перестає скорочуватись, свідченням чого є виконання нуль-гіпотези рівності оцінок середнього часу виконання в поточній та попередній спробі у відповідності до критерію Стьюдента при рівні значимості $\alpha=0,05$ для залежних вибірок;

- обґрунтування нормативу для оцінювання контрольної вправи. розроблено науково-методичний апарат обґрунтування нормативів для оцінювання рівня підготовленості рятувальників, основу якого складає визначення зворотної функції стандартного нормального розподілу з урахуванням як його параметрів (математичного очікування та середньоквадратичного відхилення часу здійснення відповідного варіанту оперативної діяльності), так і оцінок ймовірності отримання

відповідних оцінок у вигляді середньозважених оцінок відповідних часток (частот) всіх можливих результатів, які попадають в інтервали між (до, після) шуканими нормативними оцінками;

– перевірка ефективності підготовки із застосуванням розробленого нормативу у відповідності до критерію Стюдента при рівні значимості $\alpha=0,05$ з подальшим (якщо ефективність буде підтверджена) впровадженням нормативу в повсякденну діяльність оперативно-рятувальних та навчальних підрозділів.

Для перевірки доцільності розробленого підходу були проведені експериментальні дослідження, в яких у якості випробувальних взяли участь курсанти третього та четвертого курсів НУЦЗУ. Вони в зимовий час виконували наступні варіанти оперативного розгортання пожежно-рятувальних автомобілів (ПРА) середнього класу в захисному спорядженні із засобами бронезахисту:

– варіант 1 – подача двох пожежних стволів з прокладанням магістральної лінії $d=77$ мм на три рукава та двох робочих ліній $d=51$ мм на два рукави з установкою ПРА на пожежний гідрант (ПГ);

– варіант 2 – подача переносного лафетного ствола з прокладанням двох магістральних ліній на три рукава $d=77$ мм з установкою ПРА на ПГ.

Отримані результати в узагальненому вигляді наведені на рис.1.



Рисунок 1. Розподіл часу виконання оперативних розгортань пожежно-рятувальних автомобілів взимку в захисному спорядженні із засобами бронезахисту (суцільна лінія – варіант 1; пунктирна – варіант 2)

Це дозволило отримати конкретні нормативи для оцінювання рівня підготовленості пожежних-рятувальників до оперативного розгортання пожежних автомобілів середнього класу в захисному спорядженні із засобами бронезахисту взимку з урахуванням вимог кратності та запам'ятовування. Для першого варіанту (подача двох пожежних стволів з прокладанням магістральної лінії $d=77$ мм на три рукава та двох робочих ліній $d=51$ мм на два рукави з установкою пожежно-рятувального

автомобіля на пожежний гідрант): «відмінно» – швидше 120 с; «добре» – повільніше 120с, але швидше 130 с; «задовільно» – повільніше 130с, але швидше 140 с; «незадовільно» – повільніше 140 с. Для другого варіанту (подача переносного лафетного ствола з прокладанням двох магістральних ліній на три рукава $d=77$ мм з установкою пожежно-рятувального автомобіля на пожежний гідрант): «відмінно» – швидше 110 с; «добре» – повільніше 110с, але швидше 120 с; «задовільно» – повільніше 120с, але швидше 130 с; «незадовільно» – повільніше 130 с.

Перевірка ефективності підготовки із застосуванням розроблених нормативів показала з рівнем значимості $\alpha=0,05$, розрахованим за критерієм Стюдента, що скорочення часу оперативного розгортання пожежних автомобілів розрахунками в засобах бронезахисту є значимим. Це свідчить про ефективність запропонованого підходу.

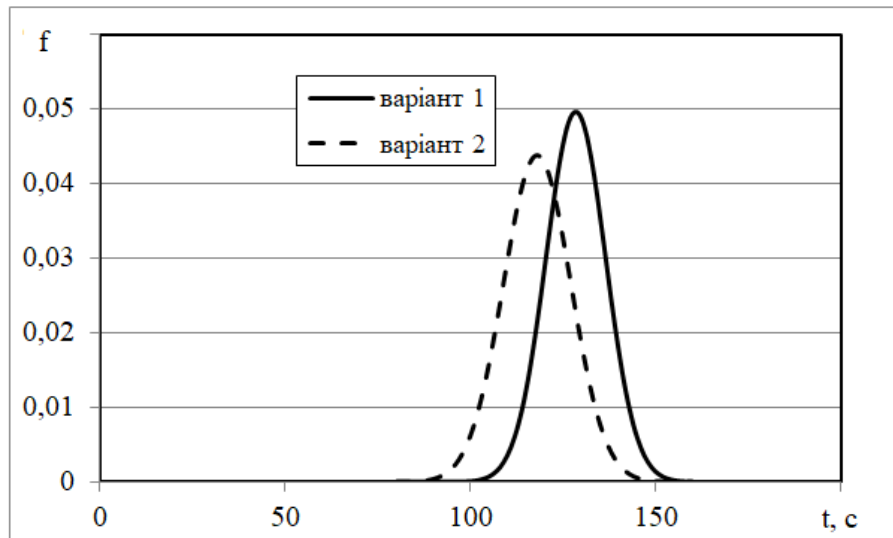

Рисунок 2. Порівняльний аналіз за першим варіантом



Рисунок 3. Порівняльний аналіз за другим варіантом

Відмічено, що сильною стороною розробленого підходу є достовірне обґрунтування пропозицій. Слабою – трудомісткість проведення експериментальних досліджень для отримання рекомендацій.

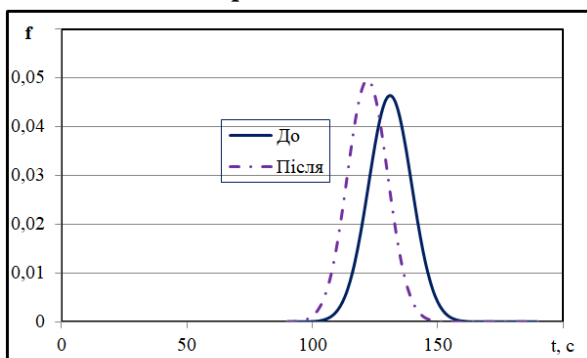
Ференц Надія Олександрівна,
кандидат технічних наук, доцент, доцент кафедри наглядово-профілактичної діяльності та пожежної автоматики,
Львівський державний університет безпеки життєдіяльності,
ORCID ID: 0000-0003-3139-0921

ОЦІНКА ВРАЖАЮЧОЇ ДІЇ ТЕПЛООВОГО ВИПРОМІНЮВАННЯ ПРИ ПОЖЕЖІ РОЗЛИТОЇ ОЛИВИ НА ТЕС

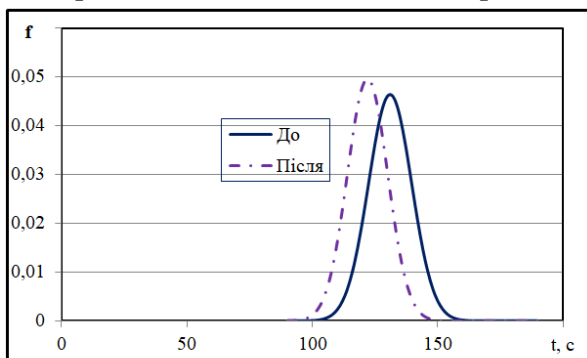
Вітчизняна енергетична галузь є базовим сектором державної економіки і займає визначальне місце в процесах соціально-економічного розвитку країни. До складу об'єднаної енергетичної системи входять електростанції, електро- та тепломережі, які функціонують у режимах генерування, передавання та розподілу теплової і електричної енергії. Виробниками електроенергії в Україні є атомні, теплові, гідроелектростанції, альтернативні джерела – сонячні і вітрові електростанції. За даними Міністерства енергетики, на початок 2022 року в об'єднаній енергетичній системі України було вироблено 156,5 млрд кВт-год електроенергії. Загальна структура генерації електричної енергії мала такий вигляд: атомні електростанції – понад 55%, ТЕС та ТЕЦ – 29,3%, ГЕС та ГАЕС – 6,7%, частка відновлюваної енергетики (сонячні, вітрові, біостанції) склала понад 8%. До війни в об'єднаній енергосистемі України функціонували: 4 атомні електростанції, 15 ТЕС, 43 ТЕЦ, 8 великих гідроелектростанцій та 3 ГАЕС [1, с.1].

Від початку повномасштабної війни росія продовжує ледь не щодня обстрілювати Україну з повітря. Десятки, а іноді, й сотні ракет і дронів-камікадзе летять по ТЕС, ТЕЦ, підстанціях, спричиняючи пожежі та вибухи. Внаслідок обстрілу об'єктів енергетики руйнуються системи охолодження електроустаткування, системи пожежогасіння, протипожежного водопостачання та пожежної техніки.

Під час пожежі на ТЕС спостерігається руйнування обладнання з оливою – трубопроводів, баків, трансформаторів. Олива, який нагріта до температури 120°C швидко розтікається цехом, її пара може займатися від полум'я форсунок або від потрапляння на нагріте обладнання. Незахищені металеві колони будинків та каркас котельних агрегатів піддаються деформації впродовж 10...12 хв.

У машинних залах розвиток пожеж зумовлений значною висотою, великою площею покриттів, наявністю великої кількості оливи у системах змащування та регулювання турбогенераторів. Під час пошкодження оливопроводів систем змащування може зайнятися олива, що знаходилось під високим тиском, створивши потужний палаючий факел.

При короткому замиканні в результаті дії електричної дуги на трансформаторну оливу можливе утворення горючих газів, що призводить

до вибухів та руйнування трансформатора, розтікання палаючої оливи по площі обвалування; полум'я може проникати у приміщення розподільчого пристрою та кабельні тунелі, складати загрозу сусіднім установкам і трансформаторам.

При горінні розлитої горючої рідини основним вражаючим чинником (крім безпосереднього впливу продуктів горіння) є тепловий вплив полум'я на людей, об'єкти і матеріали впродовж ефективного часу експозиції [2, с. 157].

Інтенсивність теплового випромінювання для пожежі розливу горючої рідини обчислювали згідно [3, с. 47] за формулою:

$$q = E_f \cdot F_q \cdot \tau,$$

де: E_f – середньоповерхнева інтенсивність теплового випромінювання полум'я, кВт/м²; F_q – кутовий коефіцієнт опромінення; τ – коефіцієнт пропускання атмосфери.

Ефективний діаметр d (м) розливу розраховували за формулою [3, с.48]:

$$d = \sqrt{4 \cdot F / \pi},$$

де: F – площа розливу, м². Висоту полум'я H , м, розраховували за формулою [3, с. 49]:

$$H = 42 \cdot d \cdot \left(\frac{m}{\rho_B \cdot \sqrt{g \cdot d}} \right)^{0,61},$$

де: m – питома масова швидкість вигорання горючої рідини, кг/(м²·с); ρ_B – густина повітря, кг/м³; g – прискорення вільного падіння, м/с².

Час горіння розливу:

$$T = \frac{M}{m \cdot F},$$

де: M – маса розлитої рідини, кг; F – площа розлитої рідини, м²; m – питома масова швидкість вигорання горючої рідини, кг/(м²·с).

Результати розрахунку вражаючої дії теплового випромінювання при пожежі розлитої оливи приведені у таблиці 1.

Таблиця 1

Характеристика вражаючої дії теплового випромінювання при пожежі розлитої оливи

Найменування обладнання, у якому знаходиться трансформаторна олива	Площа розливу оливи, F, м ²	Питома масова швидкість вигорання оливи, m, кг / (м ² ·с)	Ступінь ураження					Висота полум'я, Н, м	Ефективний діаметр розливу, d, м
			Без негативних наслідків впродовж тривалого часу	Без негативних наслідків для людини в брезентовому одязі	Нестерпна біль, 30 с Опіки I – II ст.	Нестерпна біль, 5 с Опіки I – II ст.	Займання деревини при 15 хвилинах опромінення		
			1,4	4,2	7,0	10,5	12,9		
			Радіус ураження при тепловому випромінюванні, м						
Баки	894,0	0,04	55,90	36,20	28,92	24,05	21,91	31,49	33,74
Нагнітальний трубопровід насоса	26,67	0,04	12,44	7,60	5,84	4,66	4,15	9,29	5,83
Приймальний бак	3,33	0,04	5,14	3,03	2,26	1,76	1,54	4,51	2,06
Трансформатор зв'язку	60,00	0,04	17,52	10,88	8,45	6,81	6,09	12,32	8,74

Для аварії, яка спричинена повною або частковою розгерметизацією баку з оливою силових трансформаторів розрахований час витікання рідини з піддона τ (с) в підземний аварійний резервуар при таких початкових даних: об'єм трансформаторної оливи в баку трансформатора № 1 – 32,2 м³; об'єм трансформаторної оливи в баку трансформатора № 2 – 34,2 м³; площа піддона 60 м²; діаметр зливного отвору 0,1 м; місткість аварійного резервуара 60 т.

$$\tau = \frac{V}{W},$$

де: V – об'єм трансформаторної оливи в баку, м³; W – швидкість витікання, м³/с: $W = \mu \cdot S \cdot \sqrt{2 \cdot g \cdot \Delta H}$, де: μ – коефіцієнт, що дорівнює 0,6; S – площа зливного отвору, м²; g – прискорення вільного падіння, м²/с; ΔH – висота стовпа рідини над рівнем зливного отвору, м.

Розрахунковий час витікання рідини з піддона трансформатора № 1 становить 35,8 хв, з піддона трансформатора № 2 – 36,3 хв.

Таким чином, для зменшення масштабів аварії, зокрема, запобігання втрати стійкості металоконструкцій при розливанні трансформаторної оливи на майданчики обслуговування і її займанні необхідно звести до мінімуму тривалість її витікання, площу розливу оливи трансформаторної і тривалість її горіння.

Список використаних джерел

1. Особливості вітчизняного виробництва електроенергії. URL: <https://www.ueex.com.ua/presscenter/news/osoblivosti-vitchiznyanogo-virobnitstva-elektroenergii/>. (дата звернення: 08.05.2024).

2. Ференц Н.О., Шкоропад В.С. Вплив світлового випромінювання на стійкість виробничих підприємств. *Наука про цивільний захист як шлях становлення молодих вчених*. Конф. молодих вчених, курсантів і студентів, м. Черкаси, ЧПБ, 2022. С.157-158.

3. ДСТУ Б В.1.1-36:2016. Визначення категорій приміщень, будинків та зовнішніх установок за вибухопожежною та пожежною небезпекою.[Чинний від 2017-01-01]. Київ, 2016. 31 с. (Інформація та документація).

Фещенко Андрій Борисович,
*кандидат технічних наук, доцент, старший викладач,
кафедра організації та технічного забезпечення
аварійно-рятувальних робіт,
Національний університет цивільного захисту України
ORCID ID: 0000-0002-4869-6428,*

Закора Олександр Вікторович,
*кандидат технічних наук, доцент, викладач,
кафедра організації та технічного забезпечення
аварійно-рятувальних робіт,
Національний університет цивільного захисту України
ORCID ID: 0000-0001-9042-6838,*

Борисова Лариса Володимирівна,
*кандидат юридичних наук доцент, старший викладач,
кафедра організації та технічного забезпечення
аварійно-рятувальних робіт,
Національний університет цивільного захисту України
ORCID ID: 0000-0001-6554-1949,*

СИСТЕМАТИЗАЦІЯ ТА УЗАГАЛЬНЕННЯ РЕЗУЛЬТАТІВ НАУКОВИХ ДОСЛІДЖЕНЬ ІМОВІРНІСНОЇ МОДЕЛІ ТИПОВОГО ФРАГМЕНТА ВІДОМЧОЇ ЦИФРОВОЇ ТЕЛЕКОМУНІКАЦІЙНОЇ МЕРЕЖІ ЦИВІЛЬНОГО ЗАХИСТУ В УМОВАХ ВОЄННОГО СТАНУ

Оперативність прийняття рішень для забезпечення стійкого управління формуваннями сил цивільного захисту при організації ліквідації наслідків надзвичайних ситуацій (НС), аварій, катастроф, стихійного лиха, гасіння пожеж, рятування людей формуваннями ДСНС України в умовах воєнного стану обумовлює використання новітніх комп'ютерних технологій, відомчої цифрової телекомунікаційної мережі (ВЦТМ) ДСНС, як функціональної підсистеми Єдиної інформаційної системи МВС України при оперативно-диспетчерському управління силами та засобами ДСНС України під час реагування та ліквідації наслідків НС в умовах воєнного стану.

Надійність роботи вузлів та каналів зв'язку ВЦТМ ДСНС в умовах воєнного стану, визначається імовірністю безвідмовної роботи та коефіцієнтом готовності, які залежить від інтенсивності відмов та обраної структури типових фрагментів ВЦТМ. В режимі пікового навантаження в умовах воєнного стану, під впливом електричних перевантажень зростає інтенсивність відмов, що може приводити до тривалих затримок в роботі вузлів та каналів зв'язку у складі типових фрагментів ВЦТМ ДСНС.

Тому, зростає актуальність наукових досліджень з проблеми недопущення аварійних станів вузлів та каналів зв'язку ВЦТМ під час експлуатації в умовах НС в умовах воєнного стану. Особливість наукових досліджень в умовах воєнного стану полягає в застосуванні аналізу призначення, умов роботи складових елементів ієрархічності структури ВЦТМ ДСНС, що дозволяє розглядати її у якості сукупності окремих типових фрагментів, графоаналітична структура яких забезпечує передачу даних від центрального вузла ВЦТМ ДСНС (основний, резервний) через окремих вузол 1-го рівня (регіонального рівня) до відповідного окремого вузла 2-го рівня (районного рівня) без урахування резервування вузлів та каналів зв'язку, що наведено на рис. 1., де буквами позначені вузли графу c , a , b та канали передачі даних k_{ca} , k_{ab} фрагменту ВЦТМ, які пронумеровані цифрами 1, 2, 3, 4, 5, та кожному елементу графа вповідають певні ймовірності безвідмовної роботи $p_c(t)$ - центрального вузла, $p_a(t)$ - вузла 1-го рівня (регіонального рівня), $p_b(t)$ - вузла 2-го рівня (районного рівня) та відповідних каналів зв'язку $P_{c,a}(t)$ і $P_{a,b}(t)$ [1, с. 225].



Рисунок 1 Структурна схема надійності типового фрагменту ВЦТМ без резервування

Блок-схеми надійності типового фрагменту ВЦТМ для різноманітних конфігурацій з резервуванням вузлів наведені на Рис. 2. [1, с. 227]

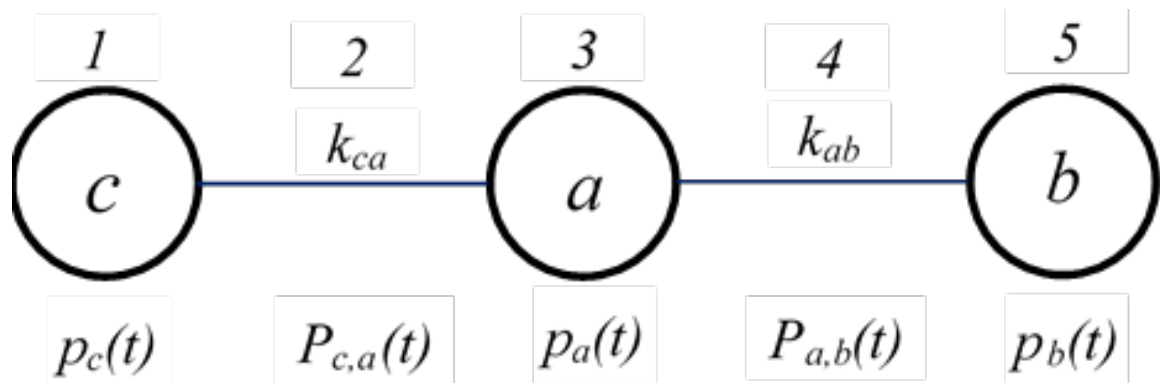

Рисунок 2. Блок-схеми надійності типового фрагменту ВЦТМ для структури з резервуванням: а) центральних вузлів; б) центральних і регіональних вузлів; в) центральних, регіональних і районних вузлів

Отримані вираження для імовірності безвідмовної роботи типового фрагменту ВЦТМ [1, с. 228]

$$\begin{aligned}
 P_{c,a,b,1}^{\oplus} &= [1 - (1 - p_{co}) \cdot (1 - p_{cp})] \cdot P_{c,a} \cdot P_{ao} \cdot P_{a,b} \cdot P_{bo} \\
 P_{c,a,b,2}^{\oplus} &= [1 - (1 - p_{co}) \cdot (1 - p_{cp})] \cdot P_{c,a} \cdot [1 - (1 - P_{ao}) \cdot (1 - P_{ap})] \cdot P_{a,b} \cdot P_{bo} \\
 P_{c,a,b,3}^{\oplus} &= [1 - (1 - p_{co}) \cdot (1 - p_{cp})] \cdot P_{c,a} \cdot [1 - (1 - P_{ao}) \cdot (1 - P_{ap})] \cdot P_{a,b} \cdot [1 - (1 - p_{bo}) \cdot (1 - p_{bp})]
 \end{aligned} \tag{1}$$

При розробці імовірнісної моделі прогнозування надійності роботи типового фрагмента ВЦТМ ДСНС в умовах воєнного стану запроваджені допущення, що вузли, канали комунікації та передачі даних типового фрагменту ВЦТМ рівнонадійні, $p_{co} = p_{cp} = P_{ao} = P_{ap} = p_{bo} = p_{bp} = c = p$, тоді вираження (1) перетворюються до наступного виду

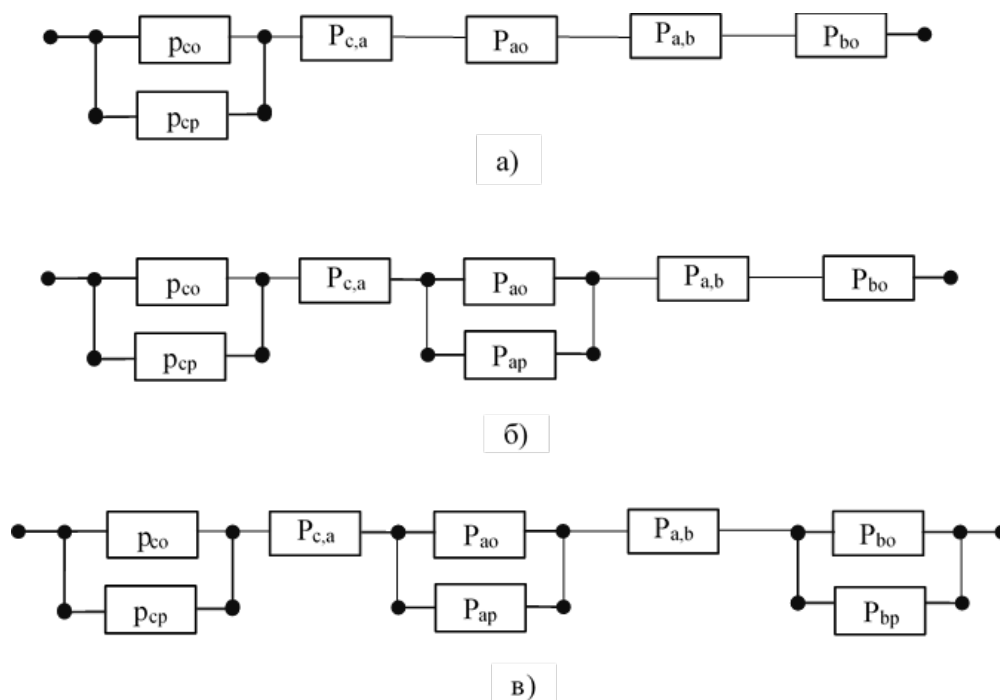
$$\begin{aligned}
 P_{c,b,1}^{\oplus} &= [1 - (1 - p)^2] \cdot p^2 \cdot P_{c,a} \cdot P_{a,b} \\
 P_{c,b,2}^{\oplus} &= [1 - (1 - p)^2]^2 \cdot p \cdot P_{c,a} \cdot P_{a,b} \\
 P_{c,b,3}^{\oplus} &= [1 - (1 - p)^2]^3 \cdot P_{c,a} \cdot P_{a,b}
 \end{aligned} \tag{2}$$

Тоді з вираз (2) перетворюється до наступного виду

$$\begin{aligned}
 P_{c,a,b,1}^{\oplus} &= [1 - (1-p)^2] \cdot p^2 \cdot [1 - (1-p)^3]^2 \\
 P_{c,a,b,2}^{\oplus} &= [1 - (1-p)^2]^2 \cdot p \cdot [1 - (1-p)^3]^2 \\
 P_{c,a,b,3}^{\oplus} &= [1 - (1-p)^2]^3 \cdot [1 - (1-p)^3]^2
 \end{aligned}
 \tag{3}$$

Структурна схема надійності типового фрагменту ВЦТМ без резервування удосконалена з урахуванням нормованих експлуатаційних параметрів його елементів рис. 3 [2, с. 123].



Рисунок 3. Структурна схема надійності типового фрагменту ВЦТМ без резервування

Наукові дослідження з прогнозування надійності типового фрагменту ВЦТМ в умовах воєнного стану проводились в три етапи: обрання структурної схеми надійності типового фрагменту ВЦТМ без резервування, обґрунтування потрібної надійності елементів (вузлів та каналів зв'язку) ВЦТМ, розробки імовірнісної моделі й розрахунок структурної надійності типового фрагменту ВЦТМ. Ймовірність безвідмовної роботи типового фрагменту ВЦТМ за описується формулою [2, с. 124]:

$$P_{c,a,b}^{\oplus}(\gamma, \beta) = p_c(\gamma, \beta) \cdot P_{c,a}(\gamma, \beta) \cdot p_a(\gamma, \beta) \cdot P_{a,b}(\gamma, \beta) \cdot p_b(\gamma, \beta) \tag{4}$$

де $p_c(\gamma, \beta)$, $p_a(\gamma, \beta)$ і $p_b(c)$ - імовірності справного стану (коефіцієнти готовності) вузлів ВЦТМ c , a , і b в залежності від нормованих експлуатаційних параметрів γ, β ;

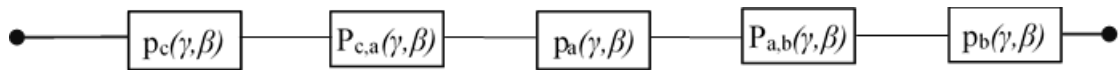
$P_{c,a}(\gamma, \beta)$, $P_{a,b}(\gamma, \beta)$ - ймовірності безвідмовної роботи каналів зв'язку типового фрагменту ВЦТМ в залежності від нормованих експлуатаційних параметрів γ, β ;

Надійність типового фрагменту ВЦТМ без резервування для статистики відмов за моделлю Колмогорова оцінюється наступним виразом [2. С.124]

$$P_{c,a,b}^{\oplus}(\gamma, \beta) = P_0(\gamma, \beta)^5 = \left\{ \frac{\left[1 + \gamma \cdot \exp\left(-\frac{(\gamma+1)\beta}{\gamma} \right) \right]}{\gamma + 1} \right\}^5. \tag{5}$$

В результаті систематизації та узагальнення результатів наукових досліджень в умовах воєнного стану розроблена імовірнісна модель прогнозування надійності типового фрагмента ВЦТМ.

Список використаних джерел

1. Фещенко А.Б. Розробка імовірнісної моделі типового фрагмента відомчої цифрової телекомунікаційної мережі ДСНС. / А.В. Загора, Л.В. Борисова // *Problems of Emergency Situations: Scientific Journal*. Харків: НУЦЗУ, 2021. № 1(33). РР. 222–233. DOI: <https://doi.org/10.52363/2524-0226-2021-33-17>

2. Фещенко А.Б. Удосконалення імовірнісної моделі типового фрагмента відомчої цифрової телекомунікаційної мережі ДСНС. / А.В. Загора, Л.В. Борисова // *Problems of Emergency Situations: Scientific Journal*. Харків: НУЦЗУ, 2022. № 1(35). РР. 120–132. DOI: <https://doi.org/10.52363/2524-0226-2022-35-9>

Шаповалов Олег Валерійович,

кандидат технічних наук,

старший викладач кафедри наглядово-профілактичної діяльності та пожежної автоматики факультету Пожежної та техногенної безпеки,

Львівський державний університет безпеки життєдіяльності

ORCID ID: 0000-0001-8444-2006

СУЧАСНИЙ ПІДХІД ДО ЗАБЕЗПЕЧЕННЯ ФУНКЦІОНУВАННЯ СИСТЕМ ПРОТИПОЖЕЖНОГО ЗАХИСТУ

Забезпечення безпеки життя і здоров'я громадян, збереження їхнього та державного майна є першочерговою метою Державної служби з надзвичайних ситуацій України. Досягти поставленої мети покликані автоматичні системи протипожежного захисту (АСПЗ), якими захищаються будівлі споруди та окремо розташовані установки. Якщо порівнювати вимоги нормативних документів різних часів, які регламентують застосування АСПЗ, можна помітити тенденцію до ширшого застосування систем вищого рівня (автоматичних систем пожежогасіння).

Важку ситуацію в енергетичній сфері, яка пов'язана із старінням обладнання та електричних мереж ускладнила війна, яку розпочала росія проти України. Війна поставила нові задачі, щодо забезпечення протипожежного захисту об'єктів різного призначення. Неодноразові спроби окупантів занурити Україну у темряву, організовуючи атаки на енергетичні об'єкти і як наслідок знеструмлення населених пунктів, дефіцит потужностей генерації електроенергії та періодичне відключення електроенергії, спонукає до пошуку альтернативних джерел енергії для живлення автоматичних систем протипожежного захисту.

Вирішення проблем із забезпеченням електроживленням систем протипожежного захисту покликані сучасні технології за схемою показаною на рис.1 [1].



Рисунок 1. Схема автономного резервного джерела: 1- пристрої комутації; 2 – керований випрямляч; 3 – блок АБ; 4 – блок тиристорів; 5 – система керування; 6,7 – блоки керування; 8,9 - АІН; 10,11 – трифазні трансформатори; 12 – АД, 14- перетворювач частоти.

Одним з найбільш використовуваним джерелом електричної енергії, яке не залежить від електричних мереж – це акумуляторні батареї (АБ). Вони можуть розташовуватись в будь-яких приміщеннях і живити електричні споживачі в будь-який час доби, на відміну від інших (сонячних батарей, вітро-генераторів, дизель-генераторів). Можливість використання АБ обумовлюється регламентованим часом роботи АСПЗ. Однак безпосереднє використання акумуляторних батарей для живлення електроспоживачів систем протипожежного захисту (асинхронних двигунів) неможливе у зв'язку з невідповідністю виду струму.

Але в сучасному світі і ця проблема має вирішення за допомогою пристроїв, які використовують напівпровідникові елементи.

Останні роки характеризується нарощуванням обсягів виробництва напівпровідників, відбувається все більша ступінь інтеграції мікросхем.

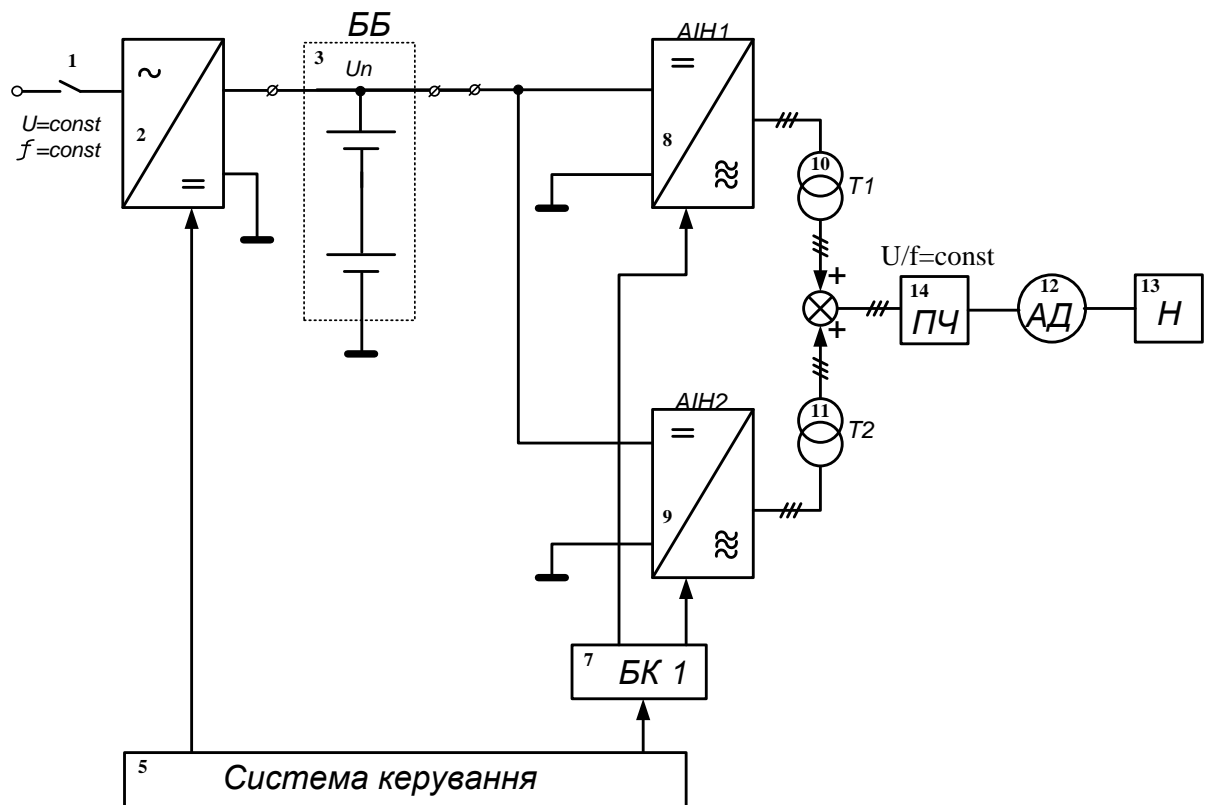
Велика кількість науковців у різних країнах світу працюють та проводять дослідження у напрямку «Фізика напівпровідникових приладів», «Сучасні фізико-технічні аспекти напівпровідникової сенсорики та оптоелектроніки», «Надвисокочастотна та терагерцова електроніка», «Сонячна енергетика»), «Матеріалознавство, технології та діагностика напівпровідникових матеріалів». Серед останніх досягнень у вказаних

напрямах це створення фізиками-теоретиками з Вюрцбурзько-Дрезденського кластеру передового досвіду ст.qmat—Complexity and Topology in Quantum Matter напівпровідниковий пристрою з арсеніду алюмінію-галію електронний потік якого, зазвичай чутливий до перешкод, захищений топологічним квантовим явищем [2]. Використання топологічного скін-ефекту дозволяє створювати нові типи високопродуктивних електронних квантових пристроїв, які також можуть бути неймовірно малими, що робить його придатним для створення високоточних датчиків і підсилювачів з мізерними діаметрами, а також для створення новітніх напівпровідникових елементів в склад яких входять потужні електроспоживачі (асинхронні двигуни), які використовуються як привідні механізми.

Також науковці з Університету Кобе представила свій новий дизайн схеми та її оцінку в журналі IEEE Transactions on Power Electronics. Ключем до їх досягнення є використання контурів «резонансного бака», які можуть накопичувати енергію під час періоду перемикання і, отже, мають набагато менші втрати. Крім того, вони використовують конструкцію з економією компонентів із плоскими компонентами, надрукованими на друкованій платі, що називається «площинним трансформатором», який є дуже компактним і має як хороший ККД, так і теплові характеристики.

Вони створили прототип схеми, який підтвердив знижений електромагнітний шум і високу енергоефективність до 91,3%, що є безпрецедентним для приводу з високим коефіцієнтом перетворення напруги. Це співвідношення також більш ніж у 1,5 рази вище, ніж в існуючих елементах [3].

Заміна електромеханічних елементів систем протипожежного захисту на електронні значно зменшить час реагування на виконання основних функцій систем, тим самим вплине на можливість проведення евакуації людей, час вільного розвитку пожежі, зменшення матеріальних збитків, тобто рівень протипожежного захисту об'єкта.

Список використаних джерел

1. Боднар Г.Й., О.В.Шаповалов Вибір виду і обґрунтування параметрів джерела живлення системи протипожежного захисту об'єктів туристичної галузі. *Bezpieczeństwo i Technika Pożarnicza. Wydawnictwo Centrum Naukowo-Badawczego Ochrony Przeciwpożarowej* Vol. 33 Issue 1, 2014.

2. Вчені створили перший у світі «квантовий напівпровідник». URL: <https://portaltele.com.ua/news/technology/vcheni-stvorili-pershij-u-sviti-kvantovij-napivprovidnik.html>.

3. Вчені представили надефективний електричний перетворювач. URL: <https://portaltele.com.ua/news/technology/vcheni-predstavili-nadefektivnij-elektrichnij-peretvoryuvach.html>.

**НАПРЯМ № 5.
СОЦІАЛЬНІ ТА ПОВЕДІНКОВІ НАУКИ**



Алексеева Ольга Василівна,
кандидат юридичних наук, старший дослідник, провідний науковий співробітник Державного науково-дослідного інституту МВС України
ORCID ID: 0000-0003-3390-536X

Махаринська Наталія Анатоліївна,
старший науковий співробітник Державного науково-дослідного інституту МВС України
ORCID ID: 0009-0001-1991-6938

ПСИХОЛОГІЧНІ АСПЕКТИ ПРОБЛЕМИ ДОРОСЛІШАННЯ ПІДЛІТКІВ ПІД ЧАС ВІЙНИ

Підлітковий вік, за визначенням ВООЗ, охоплює період з 10 до 19 років. Цей важливий період розвитку особистості розпочинається зі статевого дозрівання, а закінчується ухваленням зрілих соціальних рішень, набуттям нових ролей, сепарацією від батьків, переїздом до власного житла і т.д. [1, с. 196]. Діти підліткового віку перебувають у фазі формування картини світу, яка відразу ж руйнується під впливом воєнних умов, коли відбувається дезорганізація усіх сфер їх життєдіяльності. Підлітки вже не є маленькими дітьми, що не усвідомлюють усієї серйозності і трагізму ситуації, але й ще не дорослі люди зі сформованою психікою, які здатні витримати сильне емоційне навантаження та інші випробування, ризики й виклики війни [2, с. 67–68].

Проблеми підліткового віку завжди цікавили вчених різних галузей знань. У розрізі дослідження підліткової кризи в часі війни актуальними видаються підліткознавчі студії Наталії Максимової, Світлани Ройз, Катерини Журби, Олени Яциної, Столярчук О.А., О. Бондаренка, Л. Боярина, О. Кокуна, І. Ващенко, які вивчають предиктори, особливості (американські дослідники Joshi, O'Donnell називають їх «нормальною реакцією на ненормальні події» [3, с. 288]) та наслідки впливу негативних соціально-психологічних чинників на дітей підліткового віку в короткотривалій і довготривалій перспективі. Досліджуючи психічне здоров'я дітей у різних зонах воєнних конфліктів світу, С. Мурті та Р. Лакшмінараян дійшли висновку, що психологічні травми, отримані підлітками в ході війни, мають довготривалі наслідки для їхньої психіки і можуть стати

перешкодою у майбутньому, під час вибору життєвих цілей та стратегій. У дослідженнях Д. Сміта акцентується увага на негативних чинниках війни, що впливають на смисложиттєву сферу підлітків. Питання впливу війни на формування особистості дитини свого часу порушували й такі велети педагогічної думки як В. Сухомлинський, Ш. Амонашвілі та ін. Суміжним із зазначеними вище розвідками є численний науковий доробок, присвячений вивченню явищу резильєнтності, уразливих категорій, ризикованої поведінки, психоемоційного благополуччя підлітків [4]. Дослідники наголошують, що в осіб підліткового віку ще не на достатньому рівні сформовані механізми психологічного самозахисту, саме тому діти цього вікового періоду не до кінця вміють мінімізувати негативні переживання, через що вони піддаються загрозі цілісності особистості та незадоволеності базових потреб, однією з основних серед яких є потреба безпеки [2, с. 69]. Спираючись на ці та інші дослідження, спробуємо висвітлити важливі психологічні аспекти проблеми дорослішання підлітків під час війни.

У надзвичайних умовах війни виникає багато чинників, котрі травмують непристосовану до таких умов психіку дітей підліткового віку, як-от: втрата рідних або розлука з ними, вимушені переїзди, потреба у пришвидшеному дорослішанні тощо. Таким чином, на етапі дорослішання українські тінейджери стикнулися як із несподіваними для них травмівними подіями, так і з довготривалими несприятливими подіями, що стали причиною непродуктивних стратегій їхньої поведінки. Наслідки травм війни виявляються в підлітків на емоційному (страх, емоційна нестабільність, тривожність, депресії, ПТСР, суїцидальна активність тощо), когнітивному (погіршення концентрації уваги, пам'яті тощо), поведінковому рівнях (соціальна дезадаптація, поведінкові розлади, нормалізоване сприйняття насилля тощо). Розглянемо їх детальніше.

Знана українська психологиня Світлана Ройз виокремила низку особливостей, що характеризують емоційний стан дітей старшого віку: властива загалом підліткам тривожність підсилюється невизначеністю, пов'язаною з війною; діти, що зазнали травматичного досвіду чи перебувають у стані хронічного стресу, часто відчують безпомічність, неможливість вплинути на обставини; багато дітей переживають відчуття втрати, сумують не лише за рідними, а й за друзями, домівкою, можливостями; підлітки парентифікуються, а це дуже ресурсозатратно для дитини, позаяк ролі в сім'ї мають бути чітко окреслені; часто підлітки сповнені почуття провини, посиленого подіями війни; відчують самотність – окрім суб'єктивного підліткового проживання самотності, тінейджери об'єктивно часто позбуваються звичних контактів, часто спілкуючись з однолітками лише онлайн [5].

Крім того, виявлено прямий статистично значущий зв'язок середньої сили між рівнем психічної напруженості та виїздом за кордон; наявністю рідних, що знаходяться в місті, де ведуться активні бойові дії; або які

беруть участь у бойових діях; сприйняттям особистістю подій як травмивного досвіду; відчуттям страху через війну [6, с. 78]. Особливу групу ризику щодо психоемоційних порушень становлять ті підлітки, що перебували/перебувають у зоні бойових дій чи окупації. Однак тінейджери, які знаходяться в відносно безпечних умовах на території України, усе одно демонструють значні стресові реакції, їхня резильєнтність балансує в межах пригнічення чи збільшення, частина підлітків переживає почуття безсилля на тлі хронічної втоми [7, с. 115]. Домінування втоми є тим полідетермінованим феноменом, що супроводжує навчання більшості підлітків, у край негативно позначаючись на їхньому самопочутті [4, с. 65]. Водночас підлітки уразливих категорій через додаткові складні життєві обставини ризикують втратити ціннісні орієнтири, набуті девіацій, проявляти делінквентну поведінку і т.д. [8, с. 4].

Вплив війни на психічне здоров'я – це соціальна реальність, яка змушує, розкриваючи характер змін психіки дітей і підлітків, працювати над зниженням ризиків виникнення в них проблем у майбутньому [9, с. 556]. При цьому світова психологічна думка не визначає підлітків виключно як пасивних жертв війни, оскільки вони є членами суспільства зі своєю активною життєвою позицією і здатні самостійно приймати рішення, створювати власні стратегії виживання і всупереч обставинам зростають повноцінними людьми [10, с. 107]. Не можна допускати, аби діти закривалися в собі, обирали добровільну соціальну ізоляцію та асоціальну поведінку [10, с. 107]. Також необхідне вирішення проблеми формування резильєнтності (спроможності особистості протистояти загрозам та швидко відновлюватися) [4, с. 64] як предиктора ефективної адаптації українських підлітків до життєдіяльності в умовах воєнного стану. Слід пам'ятати, що чим довше підлітки перебуватимуть “всередині” війни, тим серйознішими й складнішими, трагічними будуть для них її наслідки.

Список використаних джерел

1. Широких Анастасія, Шевчук Анна. Психологічні особливості підвищеної тривожності у підлітків. *Збірник наукових праць РДГУ*. 2023. Вип. 20. С. 195–204
2. Щербакова О.О., Кондрацька Л.В., Беженська А.А. Вікові особливості психоемоційного стану підлітків в умовах війни. *Габітус*. 2023. Вип. 55. С. 67–71.
3. Joshi, P, O'Donnell, D. (2003) Consequences of child exposure to war and terrorism. *Clinical Child and Family Psychology*. Review 6 (4), 279–291.
4. Марія Сичинська. Теоретичні аспекти впливу батьківсько-дитячих взаємин на формування резильєнтності підлітка. *Науковий часопис НПУ імені М.П. Драгоманова*. 2022. Вип. 18(63). С. 64–75.

5. Світлана Ройз. URL: <https://life.nv.ua/ukr/blogs/vihovannya-ditey-shcho-vidbuvayetsya-z-pidlitkami-pid-chas-viyni-ta-yak-jih-pidtrimati-psihologiya-50317128.html> (дата звернення: 10.05.2024).

6. Вікторія Предко, Денис Предко. Особливості психічного стану українців в умовах війни. *Наукові праці Міжрегіональної академії управління персоналом. Психологія*. 2022. Вип. 3 (56). С. 78–84.

7. Столярчук О.А. Навчання та психоемоційний стан українських підлітків в умовах війни в Україні. *Науковий вісник Ужгородського національного університету*. 2022. Серія ПСИХОЛОГІЯ. Вип. 1. С. 115–120.

8. Нечерда В.Б., Кириченко В.І. Підлітки уразливих категорій: типологія і особливо виховання в умовах закладів загальної середньої освіти: методичний посібник. Кропивницький: Імекс-ЛТД. 134 с.

9. Яцина О.Ф. Вплив війни на психічне здоров'я: ознаки травматизації психіки дітей та підлітків. *Наукові перспективи*. 2022. № 7(25). С. 554–567.

10. Катерина Журба. Війна як чинник впливу на смисложиттєву сферу сучасних підлітків. *Нова педагогічна думка*. 2022. № 2(110). С. 105–109.

Ахмаді Алі Реза,
*медичний працівник закладу Rönningegården, м. Mörbylånga, Королівство
Швеція*

Светлічна Марія Ігорівна,
*здобувач вищої освіти, студент 1 року навчання,
Університет Ліннея, м. Кальмар, Королівство Швеція
ORCID: 0009-0003-5331-2876*

СЕКРЕТ ДОВГОЛІТТЯ ШВЕДІВ: СПІЛКУВАННЯ, СПОРТ ТА НАСОЛОДА ЖИТТЯМ

Загальновідомо, що Швеція славиться високим рівнем життя, освіченими людьми та винятковим ставленням до природи. Шведи з легкістю живуть до 90 та навіть 100 років. Але що ж насправді сприяє цьому?

Однією з причин довголіття в Королівстві Швеція, за дослідженнями авторів, є високий рівень соціального зв'язку та комунікації в шведському суспільстві. Спілкування відіграє важливу роль у підтримці фізичного та психологічного здоров'я. Шведи дуже добре соціально інтегровані, тому, як діти, так і люди похилого віку, не бояться суспільства та “виходів у світ”. Незалежно від віку, ця північна нація проводить багато часу на свіжому повітрі, будь то прогулянка з друзями, професія чи просто звичка [1]. Доволі часто можна бачити, як пенсіонери гуляють зі своїми домашніми улюбленцями надворі. Навіть, якщо це 95-річний дідусь у візочку, він все одно вийде на прогулянку зі своїми собаками. Саме так люди мають змогу зустріти знайомих чи друзів на вулиці, обговорити новини чи просто прогулятися разом.

У шведів є давня традиція, яка називається “фіка” (*шв. – fika*), що означає перерву на каву з булочкою. Під час напруженого робочого дня, коли команда збирається разом на “фіку”, випадає можливість насолодитися компанією і цим моментом. Шведи чудово знають, що треба не тільки старанно працювати, а ще й відпочивати та насолоджуватися життям – як же жити повноцінно без цього?

Крім вищенаведеного, ще однією з причин довголіття можна вважати спорт. Влітку, взимку, під час дощу, снігопаду чи спекотного дня шведи займаються спортом. В усі пори року мешканці королівства використовують велосипед – дешевший та екологічніший за машину транспорт. Ця культура спорту забезпечує не лише фізичне, але й психологічне благополуччя. Так, згідно досліджень, опублікованих у блозі The New York Times, відомо, що регулярні фізичні навантаження покращують роботу серцево-судинної системи, знижують ризик хронічних захворювань і допомагають підтримувати оптимальну вагу тіла [2].

Швеція має чудову інфраструктуру для занять спортом. Парки, велосипедні доріжки, спортивні майданчики та басейни доступні для людей всіх вікових категорій. Це робить фізичну активність легкою та приємною частиною життя кожного громадянина. Згідно з результатами статистичних досліджень, оприлюднених організацією Statistics Sweden, велика частка пенсіонерів у Швеції – це люди 80+ років [3]. Облаштовані на найвищому рівні будинки престарілих та заклади допомоги людям похилого віку відіграють значну роль у довголітті шведів.

Згідно власної практики Алі Реза Ахмаді, одного з авторів цього дослідження, медичного працівника, який багато років працював на посаді медбрата закладу Rönningegården, який активно займається доглядом за людьми з обмеженими можливостями, включаючи людей похилого віку та пацієнтів будинків престарілих, фізіотерапією та громадським харчуванням для шкіл та установ у невеликому шведському містечку Mörbylånga [4], стає зрозумілим, що саме розмови та емоційна підтримка допомагає літнім людям, пенсіонерам відчувати себе щасливими. Так, виконуючи посадові обов'язки медбрата, Алі Реза Ахмаді фахово допомагав людям з деменцією, з розладами та хворобами, та відзначає, що у всіх них присутня однакова риса: бажання жити. Доцільно зазначити, що шведи щиро поважають медичних працівників - суспільство розуміє, наскільки це важливо.

Крім цього, шведи приділяють значну увагу збереженню природного середовища, що також сприяє їхньому довголіттю. Життя в екологічно чистому середовищі, без забрудненого повітря та води, сприяє кращому здоров'ю і загальному добробуту. Шведи активно підтримують екологічні ініціативи та стежать за тим, щоб їхні дії не шкодили природі.

Як було зазначено раніше, шведи мають важливу рису – вони вміють насолоджуватися життям. Незалежно від віку, мешканці королівства знаходять час для хобі, подорожей та спілкування з близькими. Вони розуміють важливість балансу між роботою та особистим життям, що допомагає їм зберігати високу якість життя до глибокої старості.

Таким чином, комбінація соціальної інтеграції, активного способу життя, любові до природи та вміння насолоджуватися кожним моментом робить шведів однією з найздоровіших і найщасливіших націй у світі. Це і є секретом їхнього довголіття.

Список використаних джерел

1. Светлічна М., Светлічний І. ENIGMATIC REALM OF GLOBAL TOURISM PRODUCTION SYSTEM. *Молодий вчений*. 2023. No. 12 (124). P. 111–114. URL: <https://doi.org/10.32839/2304-5809/2023-12-124-18> (дата звернення: 20.05.2024) [In English]

2. Being Unfit May Be Almost as Bad for You as Smoking. *Well*. URL: <https://archive.nytimes.com/well.blogs.nytimes.com/2016/07/27/being-unfit->

may-be-almost-as-bad-for-you-as-smoking (дата звернення: 20.05.2024) [In English]

3. Elderly people – not a homogeneous group. *Statistikmyndigheten SCB*. URL: <https://www.scb.se/en/finding-statistics/statistics-by-subject-area/population/population-projections/demographic-analysis-demog/pong/statistical-news/demographic-analyis-after-age-60.-a-description-of-elderly-people-in-sweden> (дата звернення: 20.05.2024)) [In English]

4. Mörbylånga kommun. <https://www.morbylanga.se/>. URL: <https://www.morbylanga.se/>(дата звернення: 20.05.2024) [In Swedish]

Беленок Олексій Андрійович,
*науковий співробітник відділу соціальних структур,
Інститут соціології Національної академії наук України
ORCID ID: 0000-0002-3938-1221*

Бова Андрій Андрійович,
*кандидат соціологічних наук,
старший науковий співробітник,
т.в.о. завідувача науково-дослідної лабораторії
кримінологічних досліджень та проблем запобігання злочинності,
Державний науково-дослідний інститут МВС України,
старший науковий співробітник відділу соціальних структур,
Інститут соціології Національної академії наук України
ORCID ID: 0000-0003-1588-0250*

ВНУТРІШНІ ПЕРЕСЕЛЕНЦІ В УМОВАХ ПОВНОМАСШТАБНОЇ ВІЙНИ: ОКРЕСЛЕННЯ АКТУАЛЬНИХ НАПРЯМІВ СОЦІОЛОГІЧНИХ ДОСЛІДЖЕНЬ

Міграційні процеси за участі громадян України набули з моменту вторгнення РФ небаченого раніше масштабу, охопивши, хоча й неоднаковою мірою, усі соціальні групи та регіони. Рятуючись від жахів війни, понад 11 млн українців були вимушені покинути свої домівки та переселитися в безпечніші області країни чи за кордон. Серед «втікачів від війни» особливе місце займає категорія внутрішніх переселенців. Так, зокрема, за даними Мінсоцполітики України станом на 10 травня 2024 р. налічувалося 4 716 477 внутрішньо переміщених осіб (ВПО), серед яких жінки склали 59,9%, а чоловіки – 40,1%.* За даними УВКБ ООН станом на квітень 2024 р. у світі було зареєстровано приблизно 6 471 600 біженців з України, з них 5 930 400 – у Європі.

Сучасна міграційна ситуація в Україні, цілком віддзеркалюючи реалії воєнного часу, що триває, має кризовий, гостропроблемний та важкопрогнозований характер. Проте вона дедалі частіше стає об'єктом уваги вчених-суспільствознавців. Проблеми ВПО ґрунтовно вивчали Е. Лібанова, О. Позняк, О. Цимбал, І. Рущенко, М. Бірюкова, Ю. Калагін, О. Шанідзе, С. Задорожна, І. Карпова, О. Симончук, В. Діброва, В. Лазаренко, Л. Гуляєва, О. Міхеєва, В. Серєда та ін. Напрацювання з цієї проблематики довели, що всебічне дослідження внутрішніх переселенців має враховувати їх соціально-демографічні, матеріально-майнові, особистісно-

* Варто зазначити, що процеси внутрішньої міграції мають певну латентність, а категорія «внутрішні переселенці» чи «внутрішні мігранти» є ширшою за категорію громадян, які офіційно отримали статус ВПО. Соціологічні дослідження можуть проводитися як серед ВПО, так і серед населення загалом, з подальшим виокремленням групи людей, які змінили місце проживання після 24 лютого 2022 року.

психологічні та інші характеристики, спиратися на комплекс соціологічних методів та дані державної статистики. На наш погляд, соціологічний аналіз внутрішніх міграцій має охоплювати такі напрями (перелік неповний):

- 1) емоційне самопочуття та психосоціальний стан переселенців;
- 2) соціально-економічне становище та матеріальна забезпеченість переселенців;
- 3) потреби переселенців в різних видах допомоги та її отримання, доступ до послуг;
- 4) соціальна інтеграція переселенців до місцевих громад, формування соціальних зв'язків та мереж;
- 5) сприйняття місцевим населенням переселенців та ставлення до них;
- 6) плани та наміри переселенців на майбутнє.

Схарактеризуємо кожний з них.

1. Тимчасові переселенці пережили надзвичайну стресову подію – вимушену евакуацію з місця постійного проживання. Будь-яка міграція, а вимушена – особливо, є важливою психоемоційною подією в житті пересічної людини, травмою, що не загоюється роками. Довготривала війна та пов'язані з нею поневіряння та невизначеності призводять до поширення серед переселенців почуттів невпевненості та тривоги за майбутнє, а також збільшення рівня психологічного дистресу. Внутрішні мігранти можуть більшою мірою відчувати небезпеки внаслідок втрати домівки та звичного оточення. Частина з них, що перебували на окупованих територіях або в зоні бойових дій, зазнала насильства з боку російських військових. *Аналіз емоційного стану* внутрішніх мігрантів та чинників, що його зумовлюють, дасть можливість розробити ефективну програму психологічної допомоги та підтримки цієї вразливої категорії, спеціальні проекти з підвищення обізнаності населення про психічне здоров'я, а відтак краще адаптувати переселенців до нових умов, посилити їх ресурси протидії стресу, покращити емоційне самопочуття. Відновлення почуття захищеності є однією із суттєвих цілей психологічної реабілітації переселенців. Своєю чергою дослідження психологічної стійкості внутрішніх мігрантів мають вагомим значення для розуміння та подолання негативних наслідків вимушеного переміщення. Такі дослідження дають змогу виявити чинники, які сприяють або перешкоджають адаптації та психологічному благополуччю внутрішніх мігрантів.

2. Внутрішні переселенці, як правило, були змушені раптово залишати свої домівки (квартири та майно), що ставило їх перед серйозними економічними проблемами. До того ж часто вони втрачали роботу як джерело існування та не завжди знаходили працевлаштування на новому місці. Соціально-економічне становище переселенців визначає їхнє місце у соціальній структурі та стратифікації суспільства. *Дослідження матеріального становища* внутрішніх переселенців дозволить оцінити реальний рівень задоволення базових потреб переселенців (їжа, житло, одяг та медична допомога), ступінь депривацій щодо тих чи інших благ,

виявляти групи ризику за рівнем доходів/заощаджень та спрямовувати фінансову допомогу саме на них.

Належить перевірити такі дослідницькі гіпотези: а) люди з вищим рівнем освіти, кваліфікації та доходів до переміщення, як правило, мають більше ресурсів та можливостей для адаптації на новому місці, що дає їм змогу зберегти відносно високий соціально-економічний статус; б) різні категорії переселенців можуть мати неоднаковий доступ до ресурсів, зокрема фінансових; в) брак фінансових ресурсів ускладнює адаптацію та інтеграцію переселенців в новому місці проживання, обтяжує психоемоційний стан переселенців, спричиняє подальшу міграцію; г) державна підтримка переселенців, хоч і поліпшує їхнє фінансове становище, не є достатньою умовою для повноцінного життя переселенців на новому місці.

3. Соціологічні дослідження можуть допомогти краще зрозуміти реальні потреби внутрішніх переселенців, такі як доступ до житла, роботи, освіти та медичних послуг, оптимізувати відповідні системи підтримки. Потреби переселенців відрізняються залежно від їхнього віку, статі, сімейного стану, рівня освіти, матеріального становища тощо. *Дослідження проблем* внутрішніх переселенців здатні виявити ці відмінності, на підставі чого можуть бути розроблені програми допомоги, які відповідають потребам різних груп людей – з працевлаштування та професійної підготовки, надання житла та різних соціальних послуг, проведення адвокаційної роботи з метою захисту прав переселенців тощо. Опитування внутрішніх мігрантів дадуть відповідь на питання, які саме види допомоги потребують збільшення фінансування, сприятимуть координації співпраці органів влади, волонтерських/громадських організацій та міжнародних агентств, залучених у наданні допомоги.

4. Важливим напрямом досліджень є *проблема інтеграції* внутрішніх переселенців до місцевої громади. Результати інтеграції переселенців до локального соціуму та адаптації до нових умов вкрай диференційовані. Вони залежать від добровільного чи вимушеного типу міграційної мобільності, від індивідуальних ресурсів, навіть від психологічних якостей і станів індивідів тощо. Чільне місце у зазначеному контексті посідає *вивчення соціального капіталу* типового переселенця. Соціальний капітал, що включає довіру, доброзичливу взаємодію та взаємодопомогу між людьми є ключовим чинником у процесі інтеграції внутрішніх мігрантів до нових громад. Підтримання переселенців з боку неформальних груп, зокрема, родичів, друзів, колишніх колег, волонтерів створює кращі можливості для адаптації мігрантів до нового середовища та їх працевлаштування. Дослідження соціального капіталу переселенців дозволить визначити, які саме мережі та в яких конфігураціях (знайомства, дружні стосунки) є в арсеналі новоприбулих осіб, які міжособистісні контакти (попередні чи нові, онлайн чи офлайн), а також які стратегії (активні чи пасивні) превалюють в практиках переселенців на новому місці. Дієва участь переселенців у громадських ініціативах і

заходах, «вага» мігрантів у прийнятті рішень та місцевому самоврядуванні сприятимуть формуванню позитивних соціальних зв'язків та їхній інтеграції до нового мікросередовища. Соціологічні дослідження допоможуть з'ясувати, в який спосіб інтенсивність впливу переселенців на прийняття місцевих рішень та їх участі у житті нової громади, відвідування центрів допомоги ВПО обумовлюють у внутрішніх мігрантів відчуття соціальної повноцінності, потреби оточенню.

5. Інтеграція внутрішніх переселенців до нових громад залежить не лише від самих переселенців чи державної допомоги, але й від установок місцевого населення прийняти їх на своїй землі. Саме характеру *взаємодії переселенців та місцевої громади* має, на наш погляд, має бути присвячений окремий блок соціологічного дослідження. Треба враховувати, що масова міграція населення, особливо на початку повномасштабного вторгнення, відбувалася в складних умовах непередбачуваності того чи іншого регіону до таких значних масивів новоприбулих громадян. Об'єктивно кажучи, стрімкий приплив іногородніх мешканців до структурно усталених місць створив понаднормове навантаження на ринки праці та житла, соціальну та інженерну інфраструктуру, санітарно-епідеміологічну та екологічну ситуацію. Місцеве населення, зазвичай, гіперболізує ускладнення свого становища (реальне чи уявне) внаслідок «великого переселення» співгромадян. Ось чому внутрішні мігранти традиційно стикаються не лише з відсутністю соціальних зв'язків на новому місці та побутовими проблемами, а також із негативним ставленням з боку місцевого населення (проявами мігрантофобії, інтолерантності ледь до випадків ксенофобії за шкалою «свій – чужий»), що може призводити до конфліктів, дискримінації та навіть соціальної ізоляції внутрішніх переселенців. Як гіпотеза дослідження може бути висунута така: головною причиною нетолерантного ставлення до переселенців є деформоване уявлення серед місцевих про мігрантів, їхній соціальний склад, рівень освіти, трудовий потенціал, людські якості, а іноді – й їхні мовні звички. Тому, щоб запобігти соціальній напрузі між переселенцями та місцевими мешканцями, доцільно проводити опитування обох цих категорій.

Існує багато причин, що можуть призводити до упередженого ставлення з боку місцевих до мігрантів: відсутність необхідної інформації, страх перед невідомими людьми, конкуренція за ресурси, попередній негативний досвід спілкування з переселенцями. Соціологічні дослідження дадуть змогу окреслити типові упередженості та стереотипи щодо внутрішніх мігрантів, які фігурують у свідомості наших громадян, встановити рівень толерантності та готовності приймати внутрішніх мігрантів з боку місцевої громади, що сприятиме розробці програм з покращення комунікації та співпраці між переселенцями та місцевим населенням, організації цільових заходів з подолання відповідних стереотипів та упереджень як небезпечних бар'єрів для адаптації та інтеграції внутрішніх переселенців на новому місці.

6. Цікавим предметом досліджень вбачаються *плани внутрішніх переселенців на майбутнє*. Вони, як правило, фокусуються на низці варіантів: а) повернення на попереднє місце проживання; б) повторне переміщення в межах України; в) переїзд за кордон; г) облаштування у приймаючій територіальній громаді. Плани внутрішніх переселенців можуть відрізнятися залежно від: безпекової ситуації в регіоні їх попереднього проживання, налагодження в ньому соціально-економічної життєдіяльності, відновлення інфраструктури та доступу до соціальних послуг; міри успішності/неуспішності інтеграції на новому місці; тривалості їхнього перебування у теперішній локації; мотивів стартового переселення, повноти здійснення їхніх мрій на новому місці; труднощів у реалізації своїх тодішніх бажань; ставлення держави/місцевої влади/нового соціального оточення до їх проблем; ресурсів індивіду (час, гроші, здоров'я тощо); окремих особистісних характеристик (життєві цінності, цілі на середньо- та довгострокову перспективу, професійні навички, рівень домагань і т. ін.)

На підставі отриманих даних можна буде встановити орієнтовний потенційний масштаб руху переселенців у бік їхнього повернення додому чи рееміграції, а також важелі, що спонукають мігрантів залишатися у приймаючих територіальних громадах та облаштовувати там нову оселю (так звані «виштовхуючі» або «приваблюючі» чинники).

Торкаючись питань методичного забезпечення, необхідно зазначити, що крім традиційних опитувань громадської думки у майбутньому доцільно застосування моніторингових методів спостереження динаміки міграційних процесів, а також якісних методів (фокус-групи, глибинне інтерв'ю, case study та ін.). Було б цікаво провести лонгitudне дослідження міграційних біографій переселенців, індивідуальних траєкторій їх соціального та психологічного самопочуття, але цей метод вельми працезатратний та його результати можливо отримати лише через значний проміжок часу. Міждисциплінарна співпраця з іншими галузями науки такими як психологія, економіка, держуправління також може надати цінну інформацію владним структурам та сформувати ефективні стратегії для розв'язання проблем, з якими стикаються внутрішні переселенці.

Отже, дослідження міграційної поведінки українців в перші роки повномасштабної війни, розкриття її закономірностей та наслідків дозволить моделювати та певною мірою прогнозувати подальші міграційні процеси, формувати нові підходи в царині реалізації державної міграційної політики, цілеспрямовано сприяти максимально успішній адаптації та інтеграції переселенців до приймаючих територіальних громад, системному облаштуванню переселенців на новому місці проживання.

Бокій Олена Володимирівна,
кандидат економічних наук,
старший науковий співробітник відділу економічних досліджень,
Інститут продовольчих ресурсів НААН
ORCID ID: 0000-0001-9916-1856

ЗАХОДИ ЗАПОБІГАННЯ ЗРОСТАННЮ ЦІН НА ПРОДОВОЛЬСТВО В УМОВАХ ВОЄННОГО СТАНУ

Продовольчий сектор економіки відіграє важливу роль у житті суспільства. Особливо людство відчуває важливість та вразливість продовольчої ланки у періоди катаклізмів та потрясінь. Повномасштабна агресія російської федерації в Україні від лютого 2022 року порушила всі ланки життєдіяльності країни, включаючи економічну та гуманітарну складові. В умовах воєнного стану посилюється роль державних інструментів і наукового супроводу для забезпечення продовольчої безпеки країни, недопущення необґрунтованого зростання цін на товари споживчого кошика, насамперед на життєво важливу продовольчу продукцію.

Аналіз цін на основні види продовольства під час військової агресії російської федерації свідчить про їх суттєве зростання у перші місяці війни. Найбільше у березні до лютого 2022 р. зросли ціни на овочі (картоплю, моркву, буряк, цибулю) – на 20-30%, на крупи гречані – на 10% [1].

Станом на грудень 2022 р., відносно лютого, на 37-60% зросли ціни на свинину, гречану крупу і сало (рис. 1). Ціни на життєво важливу соціальну продукцію – хліб, батон і молоко зросли в середньому на 17-18%, за зниження доходів і, відповідно, купівельної спроможності населення. Суттєво зросли ціни на продукцію тривалого зберігання – макарони і крупи.

У регіонах бойових дій і прилеглих областях зростання цін було випереджаючим. Зокрема, в Херсонській області ціни на соціальний хліб зросли за березень 2022 р. на 30%. У грудні до лютого 2022 р. в регіоні найбільше зросли ціни на сало (в 1,4 раза), яйця і свинину (в 1,2 раза).

У квітні 2022 року український уряд прийняв екстрений план заходів забезпечення продовольчої безпеки в умовах воєнного стану [21], що передбачав забезпечення безперебійного виробництва харчових продуктів, збереження сировинної бази для задоволення внутрішніх потреб та створення



Рисунок 1. Зміна цін на харчові продукти у 2022-2023 рр. (сформовано автором за даними Державної служби статистики України)

Засоби та заходи державного регулювання, які було вжито для відновлення продовольчої ланки економіки та запобігання росту цін на харчові продукти, дозволили у 2023 році здебільшого стабілізувати цінову ситуацію. У грудні 2023 року, відповідно до грудня 2022 р., суттєво знизилися ціни на олію, крупи, яйця, макарони і борошно пшеничне (рис. 1). Річне зростання цін на хліб, молочну продукцію і ковбаси не перевищило 10-12%, випереджаючими темпами (до 25%) зросли ціни на м'ясо.

У квітні 2022 року було затверджено план заходів забезпечення продовольчої безпеки в умовах воєнного стану, яким передбачалося уточнення переліку соціально значущої продукції, ціни на яку підлягали моніторингу, формування переліку критично важливих для аграрного сектора підприємств, забезпечення фінансової підтримки для розширення та відновлення виробництва, в тому числі шляхом прямого державного фінансування [2].

Заходи державного регулювання передбачали також обмеження рівнів рентабельності й торговельних надбавок на соціально значущий асортимент продукції, який було розширено, у порівнянні з попереднім кризовим регулюванням цін. Від 1.07.2023 р. ведено в дію постанову Кабінету Міністрів України від 19.06.2023 № 650 «Про регулювання цін на окремі види продовольчих товарів та забезпечення стабільної роботи виробників продовольства в умовах воєнного стану», якою встановлюється граничний рівень торговельної надбавки на борошно, соціальні сорти хліба, олію рафіновану, тушки курячі, макаронні вироби і

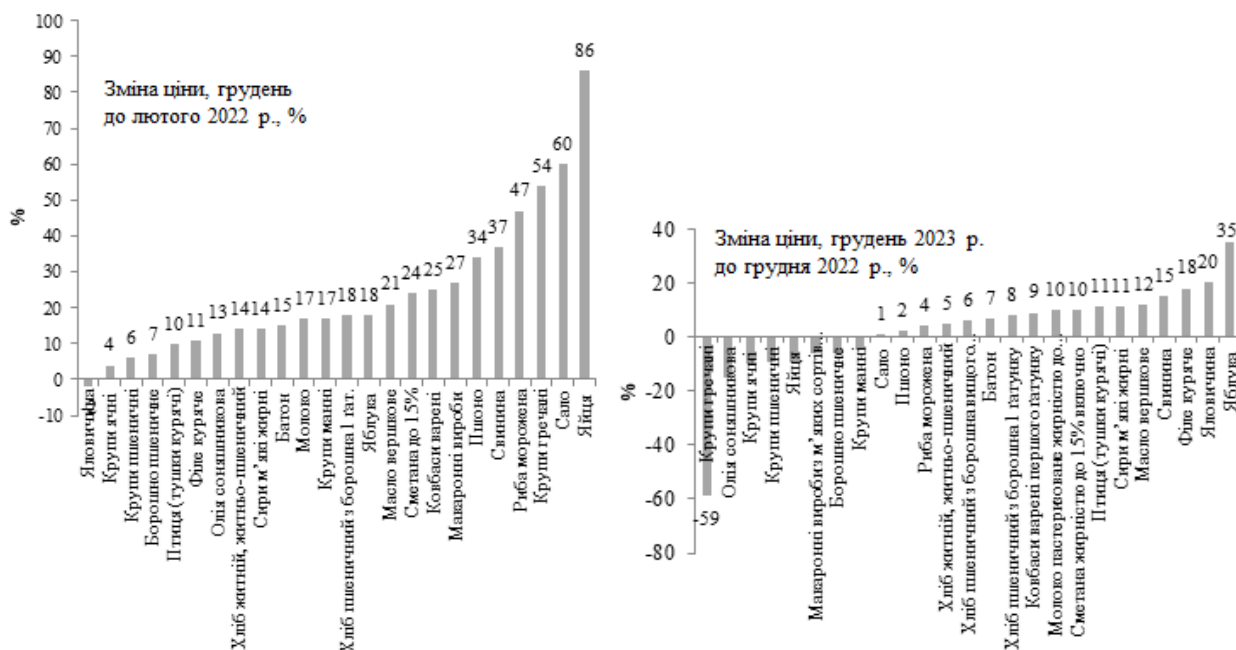
воду газовану – не більше ніж 10%, з урахуванням рекламних та інших витрат [3].

Сприяли стабілізації цін програми самозабезпечення населення продовольством, за участі уряду України та іноземних інвесторів, зокрема «Сади перемоги», інші програми для забезпечення територіальних громад харчовими продуктами [4].

На ріст цін суттєво вплинули зростання вартості та нестабільність постачання енергоносіїв, витрати на логістику. Зокрема, по хлібопекарській галузі вперше вартість логістичних витрат перевищила сировинні.

Висновки. Заходи запобігання зростанню цін на продовольство в умовах воєнного стану мають містити наступні напрями: 1) відновлення, релокація та стабілізація роботи виробничих потужностей, що дозволить зменшити непродуктивні витрати і, відповідно, зменшити собівартість продукції; 2) підтримка виробників соціально значущої харчової продукції з боку держави, волонтерів і міжнародних організацій; 3) створення стійких резервів сировинних ресурсів; 4) моніторинг цін на соціально значущу продукцію, запобігання недобросовісній конкуренції; 4) тимчасові обмеження рівнів рентабельності і торговельної надбавки на зазначену продукцію; 5) науковий супровід і впровадження ресурсозберігаючих технологій на виробництвах; 6) підтримка самозабезпечення населення продовольством; 7) продовольча допомога вразливим верствам населення.

Список використаних джерел

1. Державна служба статистики України. www.ukrstat.gov.ua.
2. Про затвердження плану заходів забезпечення продовольчої безпеки в умовах воєнного стану. Розпорядження КМУ від 29.04.2022 р. № 327-р. <https://zakon.rada.gov.ua/laws/show/327-2022-%D1%80#Text>.
3. Про регулювання цін на окремі види продовольчих товарів та забезпечення стабільної роботи виробників продовольства в умовах воєнного стану. Постанова КМУ від 19.06.2023 № 650. <https://zakon.rada.gov.ua/laws/show/650-2023-%D0%BF#Text>.
4. Сади перемоги: типова програма. <https://hromady.org/sadi-peremogi-tipova-programa/>.

Буряк Ігор Олександрович,
ад'юнкт докторантури та ад'юнктури,
Національна академія Національної гвардії України
ORCID ID: 0009-0008-9533-7445

ОСОБЛИВОСТІ КАР'ЕРНОГО ЗРОСТАННЯ ВІЙСЬКОВСЛУЖБОВЦІВ НАЦІОНАЛЬНОЇ ГВАРДІЇ УКРАЇНИ

Сьогоднішній етап війни проти агресора дає великий поштовх для популярності військової кар'єри. Багатьох людей зацікавлює можливість отримувати гідну заробітну плату, отримати новий досвід та стати на захист держави. Для досягнення цієї мети важливо постійно вдосконалювати свої професійні навички та опановувати нові технології. А отже, професійний розвиток військовослужбовців має стратегічне значення для якісного виконання завдань за призначенням частинами та підрозділами Національної гвардії України.

Будь яка професія у військовій сфері вимагає від людини постійного професійного зростання. На сьогоднішньому етапі війни особливо актуальними є широкий спектр професій, що пов'язані як із розвитком технологій (оператор безпілотних літальних апаратів та ін.), так і класичні професії (водії важкої техніки з специфічними вимогами тощо). Навчання та підвищення кваліфікації допомагають покращити результативність у роботі, знаходити нові можливості для кар'єрного росту та дає змогу бути висококваліфікованим фахівцем.

Отримання освіти у вищому навчальному закладі або на курсах професійної підготовки становить лише основу для кар'єрного зростання [1]. Для подальшого розвитку важливо отримувати додаткові навички, які допоможуть зменшити кількість помилок, оптимізувати час і удосконалити якість виконання службових обов'язків. Сьогодні доступно велике різноманіття курсів, тренінгів, які можна проходити для здобуття необхідного рівня або для здобуття потрібної військової спеціальності.

Перелік запропонованих переваг для проходження військової служби в Національній гвардії України представлені на офіційному сайті [2]. Однією зі слабких сторін запропонованих переваг є відсутність регулярного навчання та здобуття освіти в цілому, що значно сповільнює розвиток військовослужбовців як фахівців своєї справи. Як показує практика, позитивні результати досягаються лише тоді, коли є ефективна організаційна структура навчання та новітні навчальні програми з урахуванням сьогоднішніх умов війни.

Тому можна стверджувати, що розвиток кар'єри є ключовим аспектом у житті кожного військового. Для досягнення успіху важливо мати досвід, навички і освіту. Тобто бути готовим до нових можливостей та змін, постійно самовдосконалюватись. Національна гвардія України має

високу конкуренцію на ринку праці і важливо підтримувати високий рівень, щоб мати конкурентні переваги. Для цього потрібно постійно оновлювати та впроваджувати сучасні новітні підходи освіти і мотиваційних чинників.

Важливо забезпечити військовослужбовців високоякісною та актуальною професійною підготовкою, яка враховуватиме сучасні загрози і матиме в своєму активі новітні підходи НАТО. Забезпечити належні умови проживання, медичне обслуговування та підтримку для військовослужбовців та їх сімей, щоб зберегти високий рівень морального духу та боєздатності.

Список використаних джерел

1. Белаї С.В., Головня А.Ф., Гуртовий Д.Є. Методологічні засади синхронізації впливу професійних стандартів на підготовку військового персоналу Національної гвардії України: суспільно-політичний аспект. *Наукові перспективи*. 2024. № 2(44). С. 100-114.

2. Офіційний перелік переваг військової служби в Національній гвардії України. URL: https://ngu.gov.ua/?page_id=394 (дата звернення 20.04.2024).

Волошина Оксана Василівна

*кандидат психологічних наук, доцент, старший науковий співробітник
наукової лабораторії з проблем психологічного забезпечення та
психофізіологічних досліджень,
Національна академія внутрішніх справ
ORCID ID: 0000-0003-4166-2847*

ПОРІВНЯЛЬНИЙ АНАЛІЗ СЕРТИФІКАЦІЇ ПСИХОЛОГІВ В ЄС ТА КИТАЇ

Сьогодні, коли війна стала серйозною загрозою для національного ментального здоров'я, професійна психологічна допомога є, як ніколи, актуальною для українців. Необхідність регуляції професії та створення безпечного середовища для споживачів психологічних послуг обумовили запровадження ліцензування та сертифікації психологів. В Україні ця система є недосконалою і потребує оптимізації, одним із джерел якої є вивчення та адаптація міжнародного досвіду. З огляду на зазначене, метою дослідження є вивчення особливостей сертифікації психологів у ЄС та Китаї для виявлення перспектив розвитку системи сертифікації психологів в Україні.

Визнання кваліфікації зазвичай представлена системою сертифікації. Сертифікат підтверджує кваліфікацію професіонала, що забезпечує йому законність професійної діяльності і підвищує цінність на ринку праці. Сертифікація набуває особливого значення у зв'язку із розрізненістю систем отримання базових професійних знань і систем визнання кваліфікації, адже академічної підготовки не завжди достатньо для визнання кваліфікації. Ліцензування або сертифікація психологів спрямовані щоб захистити споживача від небезпечних або неякісних товарів та послуг, адже досить критичний рівень наслідків непрофесійної психологічної діяльності.

Європейська доктрина сертифікації психологів. В Європі за останні десятиліття відбулися значні змін

и щодо змісту та способу надання психологічних послуг. Зростаюча інтернаціоналізація економіки загалом та впровадження спільного внутрішнього ринку в межах Європейського Союзу (ЄС) стимулювали мобільність професіоналів та, відповідно, трансфер послуг через національні кордони. Психологи, як і інші професіонали, повинні мати можливість здобути освіту та практикувати в будь-якій точці ЄС. Клієнти, окремі громадяни чи установи, повинні мати можливість отримувати послуги компетентних психологів відповідно до їх інтересів та прав у будь-якому місці в межах ЄС.

EuroPsy (Європейський сертифікат з психології) може бути присвоєний фахівцям-психологам, які відповідають умовам, визначеним у цьому Положенні EFPA про EuroPsy. *Згідно з нормативними положення*

EFPA щодо EuroPsy психологи мають право бути внесеними до Європейського реєстру психологів EuroPsy (далі Реєстр) та отримати EuroPsy, якщо вони:

1) успішно закінчили національну акредитовану освітню програму з психології в університеті або еквівалентній установі, яка за законом чи традицією дозволяє отримати національне звання або кваліфікацію «психолог», за умови, що навчальна програма відповідає щонайменше 5 рокам навчання на денній формі. Тривалість навчання становить не менше п'яти років – обсяг навчання (300 ECTS) і відповідає рамкам, як описано в Додатку II [1];

2) здатні продемонструвати докази практики під супервізією як психолога-практика терміном не менше одного року роботи на повний робочий день (або її еквівалент), а також про задовільне виконання цієї роботи за оцінкою їх керівників (див. Додаток I та додаток V) [1];

3) подали до Національного комітету письмове зобов'язання про дотримання принципів професійної поведінки, що описані у Метакодексі Професійної Етики EFPA, і будуть проводити професійну діяльність відповідно до етичного кодексу національної асоціації психології в країні практики.

Після позитивної оцінки поданої інформації фізична особа може бути внесена до Реєстру та отримати Сертифікат EuroPsy. Термін дії сертифікату EuroPsy 7 років та втрачає свою дію якщо він не буде переоформлений.

Китайська доктрина сертифікації психологів. 28 грудня 2023 року було офіційно оприлюднено «Стандарти Китайської психологічної асоціації та Інституту психології Китайської академії наук» для оцінки рівнів психологічного консультанта (далі – «Стандарти»). Його метою стало посилення професіоналізації, стандартизації та професіоналізації команди психологічних консультантів і сприяння здоровому розвитку індустрії психологічного консультування Китаю. Відповідно до «Стандартів» психологічні консультанти поділяються на чотири рівні від низького до високого: 1) помічник психологічного консультанта; 2) психологічний консультант третього рівня; 3) психологічний консультант другого рівня та 4) психологічний консультант першого рівня [2] і визначають зміст роботи і вимоги, умови подання документів та навчальні курси психологів-консультантів різного рівня.

Слід відмітити, що для подачі заявки на психологічного консультанта третього рівня кандидатам не обов'язково мати ступінь бакалавра або вище в галузі психології, тобто достатньо сертифіката рівня асистента психологічного консультанта протягом 2 років, пройшли не менше ніж 80 годин курсів підвищення кваліфікації психологічного консультування за останні 2 роки (включаючи не менше 12 годин курсів професійної етики); або ж сертифіката професійної кваліфікації соціального працівника, виданий спільно Міністерством людських

ресурсів і соціального захисту та Міністерством цивільних справ. Єдиною додатковою умовою для цієї категорії кандидатів є проходження усіх курсів для навчання психологів-консультантів 3 рівня. Або ж кандидати, які мають ступінь бакалавра або вище в галузі психології, освіти, соціальної роботи, психіатрії та інших спеціальностей у вітчизняних та закордонних вищих навчальних закладах, визнаних національним управлінням управлінням освітою, і пройшли усі курси для психологів-консультантів третього рівня. Якщо ці курси були в то кандидат звільняється від необхідності проходити їх повторно.

Подати заявку на психологічного консультанта другого рівня можуть особи, які мають ступінь бакалавра або вище та отримали сертифікат психологічного консультанта третього рівня не менше 3 років; сертифікат другого рівня професійної кваліфікації або закінчили вітчизняний чи іноземний вищий навчальний заклад, визнаний національним управлінням освіти; ступінь магістра з клінічної психології, консультативної психології, психіатрії. Всі кандидати повинні пройти не менше ніж 360 годин консультацій за останні 3 роки та загалом отримати супервізію не менше 120 годин (з них не менше 40 годин індивідуальної супервізії) та пройти всі курси психологічного консультанта другого рівня. Окрім цього вимагається не менше ніж 120 годин психологічного консультування на курсах підвищення кваліфікації протягом останніх трьох років, включаючи не менше 18 годин курсів професійної етики.

На психологічного консультанта першого рівня можуть претендувати ті, хто має сертифікат психолога другого рівня понад 5 років; має національний сертифікат психолога-консультанта, сертифікат про професійну кваліфікацію другого рівня та сертифікат психолога-консультанта другого рівня не менше 4 років. Також пройти всі курси психологічного консультанта першого рівня та взяти участь у не менше ніж 120 годинах психологічного консультування на курсах підвищення кваліфікації протягом останніх трьох років (включаючи не менше 18 годин практичних курсів професійної етики). В порівнянні із попередніми рівнями, до вимог для психолога консультанта першого додається активна науково-дослідна діяльність, а саме наявність публікацій про результати психологічних досліджень в офіційних журналах або на національних наукових психологічних конференціях за останні 5 років. Підвищують вимоги і до змісту і об'єму практичного професійного досвіду та супервізії. Зокрема, за останні 3 роки підтверджених не менше 720 годин психологічних консультацій. Супервізія повинна становити не менше 120 годин (з них 40 годин індивідуальна супервізія). Курси підвищення кваліфікації психологічного консультування (включаючи професійну етику психологічного консультування) без вимог до обсягу.

Таким чином, в ЄС та Китаї основою для сертифікації спеціаліста є стандарти професійної діяльності в психології. Проте, для повноцінного регулювання психологічної практики необхідні також сертифікація

професійного психологічного інструментарію та стандарти загальних вимог до психологічної практики, тобто вимоги до самого процесу надання психологічних послуг.

Крім того, важливим аспектом системи сертифікації психологів є характеристика її розробників в зазначених країнах. Так, в ЄС таким розробником є Європейська федерація асоціацій професійних психологів (EFPPA), яка прийняла набір Оптимальних Стандартів для психології як професії до яких входять вимоги до академічної освіти та професійної підготовки психологів. В Китаї розробниками стандартів для оцінки рівнів психологічного консультанта є Китайська психологічна асоціація та Інститут психології Китайської академії наук .

Список використаних джерел

1. Європейський сертифікат з психології: Положення EFPA про EuroPsy з Додатками. URL: www.europsy.eu.

2. Китайська психологічна асоціація-Інститут психології Китайської академії наук «Стандарти оцінки рівня психологічних консультантів». URL: https://www-psych-ac-cn.translate.googleusercontent.com/translate/tzgg/202312/t20231228_6931369.html?_x_tr_sch=http&_x_tr_sl=zh-CN&_x_tr_tl=ru&_x_tr_hl=ru&_x_tr_pto=sc.

Галустян Олена Аркадіївна,
кандидат юридичних наук,
старший науковий співробітник наукової лабораторії з проблем
психологічного забезпечення та психофізіологічних досліджень ННІЗДН
Національної академії внутрішніх справ
ORCID ID: 0000-0003-2898-2387

ПСИХОПРОФІЛАКТИЧНА РОБОТА ЩОДО ПОЛІЦЕЙСЬКИХ ПЕРЕД ЇХ ЗВІЛЬНЕННЯМ ЗІ СЛУЖБИ

Перехід будь-якої людини з однієї сфери суспільного життя в іншу, зміна професії, соціального середовища тощо завжди супроводжуються змінами не тільки в поглядах, настроях, а й потребує формування нових соціальних установок, ціннісних орієнтацій, особистісної мотивації, моделей поведінки і діяльності в цілому. Це обумовлює особливості психопрофілактичної роботи щодо поліцейських перед їх звільненням зі служби, виходом на пенсію, переходом від служби до цивільного життя.

Система психологічного забезпечення поліцейських, працівників Національної поліції України та курсантів (слухачів) закладів вищої освіти із специфічними умовами навчання, які здійснюють підготовку поліцейських, відповідно до наказу МВС України від 06.02.2019 р. № 88, передбачає такі напрями: 1) психологічне вивчення працівників поліції; 2) психологічну підготовку працівників поліції; 3) психопрофілактичну роботу; 4) підтримку та оптимізацію соціально-психологічного клімату в колективах; 5) психологічне супроводження службової діяльності працівників поліції, у тому числі в ході проведення ними оперативних заходів та слідчих дій; 6) психологічне супроводження освітнього процесу у ЗВО [1].

Отже, існуюча система психологічної підтримки – це замкнений цикл психологічної роботи з персоналом з моменту вивчення кандидатів на службу та протягом проходження служби.

Разом з тим у цій системі немає окремого напрямку, спрямованого на роботу із тими поліцейськими, хто звільняється зі служби в поліції.

Вичерпний перелік підстав звільнення поліцейських зі служби в поліції передбачено ч. 1 ст. 77 Закону України «Про Національну поліцію» [2].

За період тривалої поліцейської служби (двадцять п'ять і більше років) значна кількість правоохоронців втрачає цивільну професію або кваліфікацію та більшість зав'язків із цивільним середовищем. Колишні поліцейські змушені адаптуватися до нового, в якійсь мірі їм мало відомого, цивільного життя, вростати в нове для них середовище, шукати для себе шляхи працевлаштування і навіть просто виживати.

Із вищезазначених напрямів системи психологічного забезпечення поліцейських найбільш доцільним є проведення психопрофілактичної роботи. Даний напрям дозволяє вирішити такі завдання як:

- здійснення індивідуального психологічного консультування поліцейських під час розв'язання їх психологічних і сімейних проблем, вирішення внутрішньоособистих конфліктів, пов'язаних із зміною професійної ролі у зв'язку із звільненням з поліції;

- здійснення психологічної корекції для усунення негативних психологічних станів, пов'язаних із звільненням зі служби в поліції; підвищення адаптативних можливостей з метою сприяння ефективній адаптації до цивільного життя; розширення поведінкового діапазону, зумовленого зміною професійної ролі та запобігання зловживання алкоголю та інших психоактивних речовин, проявів декструктивної поведінки (ігроманія тощо), депресивним проявам, підтримка психологічного здоров'я.

Цей напрям також включає навчання найближчого соціального оточення правоохоронця (членів сімей) необхідним особливостям поведінки щодо нього, способам і формам надання психологічної підтримки, а також контроль за виконанням наданих рекомендацій [3, с. 86].

Слід зазначити, що реалізація даних завдань можлива лише за умови самостійного звернення поліцейського до психолога.

Істотні зміни соціального й правового статусу, умов діяльності, професійної ролі, зовнішнього середовища суттєво впливають на поліцейських та викликають проблеми, пов'язані з їх соціально-психологічною адаптацією до цивільного життя та нової соціальної ролі (пенсіонер, цивільна особа тощо). Успішність цієї адаптації тісно пов'язана з рівнем адаптаційних можливостей особистості правоохоронця, його готовністю до прийняття та освоєння нового професійного та соціального середовища, отримання нового соціально-психологічного статусу [4, с. 16].

Відповідно до схваленої Концепції Державної цільової програми соціальної і професійної адаптації військовослужбовців, які підлягають звільненню, та осіб, звільнених з військової служби, адаптація військовослужбовців та членів їх сімей включає такі основні складові:

- психологічну – оволодіння системою цінностей (нормами, установками, зразками поведінки), культурою, які існують у цивільному середовищі, з метою виконання наявних у ньому вимог до особистості;

- правову – освоєння правових норм, які регламентують соціальний і правовий статус особи, звільненої з військової служби, та членів її сім'ї, визначають їх права, обов'язки і можливості, а також оволодіння інформацією про державні органи, установи і організації, які можуть допомогти в освоєнні таких норм і реалізації своїх прав і можливостей;

- професійну – залежно від професії спеціалізоване удосконалення наявних професійних знань, умінь і навичок або оволодіння новими та подальше успішне працевлаштування [5].

Вважаємо, що соціально-психологічна адаптація поліцейських перед звільненням зі служби, виходом на пенсію, переходом від служби до цивільного життя повинна включати комплекс соціально-правових, психологічних і соціально-педагогічних заходів, основними завданнями якого є:

- планування і здійснення заходів, спрямованих на пом'якшення соціально-економічних і суспільно-психологічних наслідків, пов'язаних зі звільненням поліцейських і їх соціальною адаптацією;

- створення умов і можливостей для здобуття освіти, перепідготовки та працевлаштування;

- розробка пропозицій щодо вдосконалення законодавства про права, пільги та соціальні гарантії поліцейських, звільнених зі служби, та членів їх сімей;

- вдосконалення механізмів та інститутів соціальної адаптації поліцейських тощо.

Слід зазначити, що заходи щодо соціально-психологічної адаптації поліцейських оптимально проводити ще в період організації звільнення зі служби. Їх мета – діагностика адаптаційного потенціалу поліцейського, індивідуалізація процесу адаптації, вироблення подальших рекомендацій та надання індивідуальної психологічної допомоги у корекції якостей, які можуть негативно впливати на подальшу соціально-психологічну адаптацію [4, с. 15].

В цілому робота з соціально-психологічної адаптації поліцейських перед звільненням зі служби, виходом на пенсію, переходом від служби до цивільного життя, розділена на три основні блоки [4, с. 63-64]:

Особистісний блок включає:

- вивчення емоційного стану та психологічних проблем, пов'язаних з виходом на пенсію, переходом від служби до цивільного життя, виявлення ресурсів особистості, що допомагають адекватному сприйняттю ситуації, що склалася;

- вироблення вміння усвідомлено відповідати релаксацією на стресовий імпульс, запобігаючи тим самим психосоматичним порушенням в організмі; формування психологічних якостей, що впливають на підвищення соціалізації та адаптації до життєвих умов.

Професійний блок включає:

- вивчення мотиваційних установок, у відповідності з умовами сучасного ринку праці; вироблення адекватної професійної та особистісної самооцінки і реальне бачення свого образу «Я»;

- оволодіння новими технологіями пошуку роботи (освоєння навичок і знань про правила складання резюме, супровідних та рекомендаційних листів, анкет, автобіографій; проведення

самопрезентацій; проходження телефонної співбесіди з роботодавцем, освоєння навичок проходження стресового інтерв'ю (м'який і жорсткий варіанти), оптимізацію таких індивідуально-психологічних особливостей як адекватна самооцінка, мотивація досягнення успіху, стресостійкість, емоційна стабільність, впевненість тощо.

Психологічний блок включає:

– формування, закріплення та активізація готовності поліцейських до звільнення зі служби, виходу на пенсію, переходу від служби до цивільного життя;

– розвиток психологічних якостей, формування особливих навичок і вмінь, що сприяють адаптації поліцейських до мінливих умов життя.

Позитивним моментом є затвердження наказом МВС України від 15.01.2024 року № 27 Плану здійснення психологічного супроводу військовослужбовців Національної гвардії України, Державної прикордонної служби України, поліцейських та осіб рядового і начальницького складу служби цивільного захисту, членів їх сімей під час дії воєнного стану та професійного відбору психологів (mental tutor) [6]. Одним з завдань вказаного вище Плану передбачено здійснення психологічної підтримки та допомоги працівникам системи МВС України та членам їх сімей, що передбачає розроблення уніфікованих протоколів щодо психологічної підтримки працівників органів системи МВС України перед звільненням зі служби, виходом на пенсію, переходом від військовою служби до цивільного життя.

Таким чином, врахування особливостей психопрофілактичної роботи щодо поліцейських перед їх звільненням зі служби надасть широкий спектр можливостей у попередженні негативних наслідків психотравмуючих ситуацій, пов'язаних зі звільненням; попередженні та профілактиці виникнення посттравматичних стресових розладів у період після звільнення зі служби; підвищенні рівня соціально-психологічної адаптації звільнених поліцейських до нових умов життя; допомозі і підтримці в пошуку нових можливостей і шляхів соціальної, професійної самореалізації; допомозі у знятті негативних емоційних станів, викликаних змінами в життєдіяльності і пов'язаної з цим перебудовою свідомості, розкритті потенційних ресурсів особистості тощо.

Список використаних джерел

1. Про затвердження Порядку організації системи психологічного забезпечення поліцейських, працівників Національної поліції України та курсантів (слухачів) закладів вищої освіти із специфічними умовами навчання, які здійснюють підготовку поліцейських : наказ МВС України від 06.02.2019 р. № 88. URL : <https://zakon.rada.gov.ua/laws/show/z0348-19#n93>

2. Про Національну поліцію : Закон України від 2 липня 2015 р. № 580-VIII. URL : <https://zakon.rada.gov.ua/laws/show/580-19>

3. Алгоритм роботи військового психолога щодо психологічного забезпечення професійної діяльності особового складу Збройних Сил України (методичні рекомендації) / Міністерство оборони України, Наук.-дослід. центр гуманітар. проблем Збройних Сил України: Н.А. Агаєв, О.Г. Скрипкін, А.Б. Дейко, В.В. Поливанюк, О.В. Еверт. – К.: НДЦ ГП ЗС України, 2016. – 147 с. URL : https://www.mil.gov.ua/content/pdf/avp_book.pdf

4. Кондрюкова В.В. Соціально-психологічна адаптація військовослужбовців силових структур, звільнених у запас : навчально-методичний посібник / В.В. Кондрюкова, І.М. Слюсар. – К. : Гнозис, 2013. – 116 с. URL : <https://library.nusta.edu.ua/depository/>

5. Про схвалення Концепції Державної цільової програми соціальної і професійної адаптації військовослужбовців, які підлягають звільненню, та осіб, звільнених з військової служби, на період до 2017 року : постанова Каб. Міністрів України від 18.12.2013 р. № 1068-р URL : <https://zakon.rada.gov.ua/laws/show/1068-2013-%D1%80#n9>

6. План здійснення психологічного супроводу військовослужбовців Національної гвардії України, Державної прикордонної служби України, поліцейських та осіб рядового і начальницького складу служби цивільного захисту, членів їх сімей під час дії воєнного стану та професійного відбору психологів (mental tutor): наказ МВС України від 15.01.2024 року № 27.

Іванів Анна Андріївна,
*здобувачка другого (магістерського) рівня вищої освіти
за спеціальністю 231 Соціальна робота
Львівський державний університет безпеки життєдіяльності*

Логвиненко Вікторія Михайлівна,
*кандидат філософських наук, доцент,
доцент кафедри соціальної роботи, управління та суспільних наук
Львівський державний університет безпеки життєдіяльності
ORCID ID: 0000-0001-9273-1983*

ПРОФЕСІЙНА РЕАБІЛІТАЦІЯ РЯТУВАЛЬНИКІВ, ЯКІ ОТРИМАЛИ ІНВАЛІДНІСТЬ

Сьогодні зростає число фахівців ДСНС України, які при виконанні професійних завдань, таких як ліквідація наслідків надзвичайних ситуацій в умовах небезпечних проявів, проведення піротехнічних і вибухових робіт та ін. [1], отримують тяжкі травми чи інвалідність в наслідок яких припиняється професійна діяльність [2]. Це спричиняє залежність від соціальних виплат по інвалідності та соціальне виключення, адже бар'єри в різних сферах життєдіяльності почасти унеможливають ефективну участь таких осіб в житті суспільства нарівні з іншими. Щоб здолати цю проблему в Україні необхідно розширити бачення інвалідності, перейти до її соціальної моделі, в якій інвалідність розглядається не як властивість людини набута в результаті хвороби (медична модель), а як така, що впливає з недостатньої адаптації суспільства до потреб і можливостей людей з обмеженнями життєдіяльності та здоров'я. Соціальна модель інвалідності - це не тільки про стан здоров'я людини, але і про те, як вона може жити та функціонувати в соціумі. Це означає, що суспільство має бути відкритим та доступним для всіх його членів, де кожен, незалежно від особистих «обмежень», зможе реалізувати свої економічні, соціальні, культурні права серед яких одним з ключових є право на працю [3].

Особи, які отримали інвалідність потребують різнопланової реабілітації, однією з яких є професійна [4]. Повернення в професію для рятувальників є особливо важливим для їхнього самопочуття і професійного статусу. Така реабілітація може надати рятувальникам навички та підтримку, щоб вони могли залишатися самостійними в професійному та особистому житті, навіть у зв'язку з обмеженнями, які вони можуть мати через інвалідність. Також важливою є психологічна підтримка колег по службі, яка допомагає рятувальникам подолати стрес та тривогу, пов'язану з їхньою інвалідністю. Разом з тим, варто наголосити на тому, що рятувальники мають цінний досвід і кваліфікацію, які можуть бути втрачені внаслідок травм або інвалідності. Професійна реабілітація

допомагає зберегти цей досвід і кваліфікацію, роблячи можливим повернення їх до роботи в структурі Служби.

Ми вважаємо, що ДСНС України слід розробити механізм працевлаштування рятувальників, що отримали інвалідність, на посаду, яка відповідає їхнім можливостям та фізичним обмеженням, а також дозволяє використати їх професійну кваліфікацію та досвід. Перелік посад та сфер діяльності де може реалізуватись така особа, насправді є дуже широким. Рятувальник з інвалідністю може виконувати роботу з планування та аналізу діяльності ДСНС, допомагаючи у вирішенні стратегічних питань та оптимізації роботи Служби; здійснювати навчально-методичну роботу, проводити різноманітні освітні заходи як для інших рятувальників, передаючи їм свої знання та практичний досвід, так і для різних груп населення з метою набуття ними безпекових навичок. Вкрай важливо підтримувати комунікацію та зв'язки Служби з громадськістю та ЗМІ з чим може впоратись рятувальник з інвалідністю. Також, такі фахівці можуть брати участь у рятувальних операціях як частина команди. Отримані травми (напр. втрата кінцівки/-ок) можуть обмежувати фізичні можливості, проте, рятувальники, що володіють високим рівнем технічних навичок (навичками роботи з рятувальним обладнанням, надання першої медичної допомоги та рятування постраждалих, ін.), можуть бути цінними кадрами для ефективного виконання завдань в ДСНС. Особи, які самі отримали і пережили важкі травми мають унікальний досвід і розуміння того, як травма впливає на людину. У них добре збалансована емпатія та психологічна підтримка, вони є чутливими до потреб та емоцій інших постраждалих осіб. Відтак, вони можуть надати цінну психологічну підтримку і поради, як впоратися зі стресом та адаптуватися до нових обставин. Такі люди є прикладами для інших і мотивують своїх колег чи постраждалих осіб, що незважаючи на різні обставини в житті, можна бути корисним для суспільства [5].

Для того, щоб рятувальники з обмеженою фізичною функціональністю та здоров'ям змогли реалізувати свій професійний, особистісний потенціал та здійснити внесок в роботу Служби необхідно створити інклюзивне середовище та усіляко підтримувати таких працівників. Зокрема, слід здійснити адаптацію робочого місця, створити доступ до спеціальних технологічних засобів та пристроїв, що полегшить роботу такого працівника, надати йому тимчасовий супровід, а також провести навчальні програми чи тренінги для колег з метою його підтримки та навчання ефективній співпраці.

Запровадження в програми орієнтованої на рятувальників, що отримали інвалідність дасть змогу вже сьогодні відновити професійну діяльність багатьом фахівцям та спонукатиме розвитку інклюзивного суспільства. Окрім цього, здійснивши аналіз як позитивних практик відновлення професійної діяльності так і виявлених недоліків та труднощів в реалізації цієї програми, ми отримуємо цінний досвід, що в

перспективі дозволить створити ефективну модель продовження/відновлення професійної діяльності рятувальників з інвалідністю в ДСНС України.

Список використаних джерел

1. Кодекс цивільного захисту : прийнятий Верховною Радою України від 02.10.2012 № 5403-VI. URL: <https://zakon.rada.gov.ua/laws/show/5403-17> (дата звернення: 11.04.2024).

2. Логвиненко В.М., Грицанюк В.В. Морально-аксіологічні детермінанти професійної діяльності фахівців служби цивільного захисту. *Науковий часопис національного педагогічного університету імені М. П. Драгоманова. Серія 5. Педагогічні науки: реалії та перспективи. Збірник наукових праць.* 2022. Вип. 86. С.142–145.

3. Сидоренко Д. Замість інвалідності оцінюватимуть втрату функціональності. Що це значить і які наслідки. *Укрінформ.* URL: <https://www.ukrinform.ua/rubric-society/3770824> (дата звернення: 12.04.2024).

4. Шаповал В. В. Поняття «професійна реабілітація учасників бойових дій ЗСУ». *Теорія та методика навчання та виховання.* 2021, №51. С. 185–192.

5. Saxton M. & Ghenis A. Disability and Disaster Readiness Initiative – Policy Overview & Recommendations. *World Institute on Disability.* 2019. URL: <https://wid.org/wp-content/uploads/2022/03/disability-disaster-readiness-overview-recs-wid2019.pdf> (дата звернення: 12.04.2024).

Kerdyvar Valentyn,

*Ph.D., senior researcher of the educational and scientific laboratory
of extreme and crisis psychology of the research center of the
National university of civil protection of Ukraine
ORCID ID: 0000-0001-6560-6028*

PSYCHOLOGICAL PREPARATION IN THE CONTEXT OF PREVENTIVE REHABILITATION: SOME APPROACHES AND METHODS

Preventive rehabilitation - restoration of health reserves of essentially healthy military personnel to a 'safe' level using non-pharmacological methods. this system of measures is aimed at increasing the efficiency of military personnel by rapidly restoring their psychological resilience [1].

Preventive psychological rehabilitation may include actions such as psychoeducation, training in emotional regulation skills, psychotherapy, counseling on relationship issues, and much more. The goal of such actions is to identify risk factors and respond to them in a timely manner to prevent the development of mental disorders.

It is worth noting that the system of measures aimed at increasing the efficiency of military personnel by rapidly restoring their psychological resilience may include the following components:

1. **Psychological training:** Military personnel can undergo training aimed at increasing resilience to stress and developing effective understanding and management of their own emotions. Such training may include relaxation exercises, meditation, mental preparation for challenging situations, and more.

2. **Psychotherapy:** Military personnel can receive individual psychotherapy to address psychological problems that may arise as a result of stressors. Therapists may use various techniques such as cognitive-behavioral therapy, psychodynamic therapy, emotion-focused therapy, and more.

3. **Social support:** An important part of the system to enhance the efficiency of military personnel is creating conditions for social support. This can include support from colleagues, family, various organizations, and military management. Such support can help military personnel find assistance in difficult situations and feel supported and helped.

4. **Professional development system:** A critical part of effective military personnel activity is supporting their professional development. This may include skill enhancement, learning new technologies and methods to aid in performing their duties. Such an approach can help military personnel feel more competent and confident in their abilities, which can positively affect their psychological resilience.

5. **Prevention of psychological problems:** One of the main tasks of the system to enhance the efficiency of military personnel is the prevention of psychological problems. This can include teaching stress management skills,

psychological preparation for challenging situations, increasing adaptability, and resilience. Such an approach helps prevent the emergence of psychological problems and helps military personnel work more effectively in stressful situations.

All these components can be part of a system of measures aimed at increasing the efficiency of military personnel by rapidly restoring their psychological resilience. It is important to consider the individual needs and characteristics of each military personnel and provide a comprehensive approach to solving psychological problems [2, p. 55].

However, it is important to remember that enhancing the psychological resilience of military personnel should not be seen as the only way to improve their efficiency. Other factors, such as the quality of equipment and weapons, operational planning and organization, and providing proper medical assistance, also play a significant role in the successful execution of military tasks."

Furthermore, the enhancement of psychological resilience should not be considered solely a military issue. This approach can be beneficial for any profession where employees are required to deal with stress and challenging situations. In this context, a system of measures aimed at increasing psychological resilience can be valuable for any company, organization, or institution where employees need to act swiftly and rationally in stressful conditions.

Therefore, enhancing the psychological resilience of military personnel can have a significant positive impact on their efficiency and performance of their duties. However, this approach is not the sole determinant of mission success. To achieve success, other aspects such as the quality of equipment and weapons, operational planning and organization, medical assistance, and more should also be taken into account.

Preventive psychological rehabilitation for military personnel is an essential element in ensuring their physical and psychological readiness for performing their duties. This is important for several reasons:

1. **Prevention of psychological problems:** Preventive rehabilitation helps provide military personnel with the necessary tools and skills to prevent the development of psychological problems such as post-traumatic stress disorder (PTSD), depression, anxiety, and more. This can help reduce the risk of loss of functionality and the need for long-term medical assistance.

2. **Preservation of combat efficiency:** Preventive rehabilitation helps military personnel acquire the tools and skills to increase their psychological resilience and readiness for stressful situations. This can help maintain their combat efficiency and reduce the number of mistakes and negligence that may occur due to fatigue or stress.

3. **Improvement of quality of life:** Preventive rehabilitation helps military personnel maintain their physical and emotional well-being, which can positively impact their quality of life, providing greater job satisfaction and overall well-being.

Therefore, preventive psychological rehabilitation is a crucial component in ensuring the readiness of military personnel to perform their duties and preserving their combat efficiency. The mental health of military personnel is a key factor in the success of any military operation, as it affects the execution of tasks and the preservation of the lives and well-being of not only military personnel but also civilians.

It is also important to note that after returning to civilian life, psychological rehabilitation is necessary for successful adaptation and to prevent various issues such as addiction, social alienation, work-related problems, and more.

In conclusion, preventive psychological rehabilitation is a vital element in ensuring the readiness and combat efficiency of military personnel, as well as successful adaptation to civilian life after deployment.

References

1. Nakaz Ministerstva oborony Ukrainy № 702 vid 09.12.2015 «Pro zatverdzhennia Polozhennia pro psykholohichnu reabilitatsiiu viiskovosluzhbovtziv Zbroinykh Syl Ukrainy, yaki braly uchast v antyterorystychnii operatsii, pid chas vidnovlennia boiezdatnosti viiskovykh chastyn (pidrozdiliv)» URL: <http://zakon3.rada.gov.ua/laws/show/z0237-16> [in Ukrainian].

2. Prykhodko I. Pokazannia ta protypokazannia do provedennia psykholohichnoi reabilitatsii viiskovosluzhbovtziv pislia vykonannia zavdan v ekstremalnykh (boiovykh) umovakh. Disaster and crisis psychology problems. 2022. № 4. URL: <https://doi.org/10.52363/dcpp-2022.2.4> [in Ukrainian].

Лещенко Сергій Васильович,
*ад'юнкт докторантури та ад'юнктури, Національна академія
Національної гвардії України (м. Харків)*
ORCID ID: 0009-0001-2526-5182

СУЧАСНІ МЕТОДОЛОГІЧНІ ПІДХОДИ ДО ДОСЛІДЖЕННЯ ВІЙСЬКОВОГО ЛІДЕРСТВА

Проблема лідерства у військовому середовищі була завжди актуальною, а з загостренням геополітичної ситуації в Україні створює нові виклики для військових керівників, що обумовлює потребу успішного виконання завдань. Традиційні методологічні підходи до визначення лідерства включають соціологічний, політичний та психологічний складові [1, с. 45].

Дослідники Л. Сергеева, В. Кондратьєва, М. Хромей виокремили три основні підходи до лідерства: підхід з позиції лідерських якостей; підхід з позиції лідерської поведінки; ситуаційний підхід до лідерства [8, с. 67].

Інша дослідниця М. Кармінська-Белоброва виокремила такі підходи до лідерства як *синтетичний* - розглядає лідерство як процес організації міжособистих відносин у групі, а лідера - як суб'єкта управління усім процесом; *харизматичний* - стверджує, що лідером може стати людина, яка має певний набір особистих якостей і здатна організувати інших до високопродуктивної праці; *ситуаційний* підхід доводить, що лідерами стають люди не тільки в силу своєї особистості, скільки завдяки різним ситуаційним факторам і відповідності взаємозв'язку між лідером і ситуацією [4, с. 12].

Враховуючи складність та багатогранність підготовки військових лідерів, слід взяти до уваги необхідність застосування системного підходу, що дасть змогу цілісного поєднання однорідних елементів. Системний підхід сприяє цілісному погляду на проблеми військової освіти і дозволяє розглядати її, по-перше, як інваріантний етап неперервної підготовки військовослужбовців, що здійснюється під час навчання, по-друге, - забезпечити єдність і цілісність усіх компонентів змісту і процесу базової військової підготовки [7, с. 81]. Науковець Г. Капосльоз розглянув системний підхід як можливість використання систематизації заходів формування психологічної готовності військовослужбовців до виконання службово-бойових завдань, що розроблялися та використовуються у практичній діяльності в Україні та за кордоном [3, с. 49].

Поза увагою не залишається діяльнісний підхід. Із дослідження О. Павленка, діяльнісний підхід визначає провідну роль діяльності в реалізації внутрішніх резервів особистості та передбачає залучення навчаємих до різноманітних видів діяльності, максимально наближених до майбутньої професійної діяльності. Із позиції діяльнісного підходу, процес

формування управлінської компетентності навчаємих постає окремим видом діяльності, під час якого здійснюється вплив на внутрішні й зовнішні мотиви навчаємих [5, с. 361].

Практик О. Войтех підкреслив те, що військовослужбовці виконують цілий спектр важливих специфічних завдань, що потребують додаткової цілеспрямованої підготовки, та виокремив основний методологічний підхід до навчання таких фахівців як компетентнісний підхід. За словами автора, його основна суть полягає у підготовці тих хто вчиться до виконання конкретних завдань, а також розвиток фахівця на основі набуття ним комплексу знань та умінь і врахуванні особистісних характеристик (цінностей, мотивації, професійно важливих якостей, ставлення до певного роду діяльності, професійного досвіду) [2, с. 95].

Науковці О. Паркулаб & Т. Котілок зазначили, що методологічне підґрунтя дослідження становлять функціональний підхід до визначення змісту психологічної готовності, який трактується як певний стан психічних функцій, що зумовлює високий рівень досягнень під час виконання певного виду професійної діяльності, та особистісний підхід, який тлумачиться як сукупність психологічних утворень, принципів і понять, способів мислення, відповідних умінь і навичок, мотивів, якостей особистості, що забезпечує здатність до здійснення професійної діяльності [6, с. 103-104].

Таким чином, сучасні методологічні підходи до дослідження феномену військового лідерства та навчання військових лідерів створюють нові виклики для подальших досліджень, та можуть варіюватись як сутнісною складовою так і ціннісною, в залежності від соціально-економічного розвитку країни та державних програм для удосконалення військових формувань.

Список використаних джерел

1. Волківська Д. А. Сучасні підходи до визначення лідерства. *Вісник Чернігівського національного педагогічного університету. Сер.: Педагогічні науки.* 2014. Вид. № 115. С. 45-47. URL: http://nbuv.gov.ua/UJRN/VchdpuP_2014_115_14 (дата звернення 15.04.2024).

2. Войтех О.В. Принципи та підходи до підготовки національного персоналу Збройних Сил України до участі у міжнародних операціях з підтримання миру і безпеки. *Військова освіта.* 2019. Вид. № 1. С. 93-101. DOI 10.33099/2617-1775/2019-01/93-101

3. Капосльоз Г.В. Психологічна готовність військовослужбовців до бойової діяльності: системний підхід щодо діагностування, формування та підтримання станів. *Вісник Національного університету оборони України.* 2023. Вид. №2/72. С. 47-57. DOI: 10.33099/2617-6858-23-72-2-47-57

4. Кармінська-Белоброва, М. В. Деякі питання лідерства в системі

публічного управління. *Нові нерівності–нові конфлікти: шляхи подолання: тези доп. та виступів учасників III конгр. Соціол. асоц. України, Харків. 2017. С. 12-13. URL: <http://surl.li/stwtx> (дата звернення 16.04.2024).*

5. Павленко О. Характеристика методологічних підходів до формування управлінської компетентності майбутніх офіцерів підрозділів зв'язку Збройних сил України. *Вісник науки та освіти. 2022. Вид. № 5 (5). С. 355-372. DOI 10.52058/2786-6165-2022-5(5)-355-372*

6. Паркулаб О. & Котілок Т. Військова дисципліна як компонент психологічної готовності особистості до армійської служби. *Збірник наукових праць: психологія. 2019. Вид. №24. С. 103-112. DOI: 10.15330/psp.24.103-112*

7. Рижиков В. С. Теорія та практика системного підходу у професійній підготовці майбутніх офіцерів в умовах реформування військової освіти сьогодення. *Вісник Черкаського національного університету імені Богдана Хмельницького. Серія:" Педагогічні науки". 2018. № 18. С. 81-88. DOI 10.31651/2524-2660-2018-18-81-88*

8. Сергеева Л. М. Психологія управління (Лідерство). Навчальний посібник. Івано-Франківськ. 2015. 296 с. ISBN: 978 966 668 358 1

Овсяннікова Яніна Олександрівна,
*кандидат психологічних наук, старший науковий співробітник, начальник
навчально-наукової лабораторії екстремальної та кризової психології
науково-дослідного центру,
аціональний університет цивільного захисту України
ORCID ID: 0000-0001-6498-3454*

ЕКСПРЕС МЕТОДИ САПОМОДОМОГИ ПРОФЕСІЙНИМ КОНТИНГЕНТАМ СЕКТОРУ БЕЗПЕКИ ТА ОБОРОНИ УКРАЇНИ У БОЙОВИХ УМОВАХ

Виконання військовослужбовцями завдань за призначенням в бойових умовах передбачає велике психологічне та фізичне навантаження. Військовослужбовці повинні бути готові до виконання своїх завдань навіть у найскладніших ситуаціях і з ризиком для власного життя.

Володіння навичками самопомоги є надзвичайно важливим для військових. Оскільки, знання та навички психологічної самопомоги можуть підвищити їх психологічну стійкість до стресових впливів і готовності швидкого реагування у екстремальних умовах.

Перш за все, для стабілізації психічного стану в екстремальних умовах військовослужбовцю треба звертати увагу на дихання.

Дихання – не тільки найважливіша функція організму, а й ефективний засіб впливу на тонус м'язів і впливу на центри мозку. Повільне і глибоке дихання знижує збудливість нервових центрів і сприяє м'язовому розслабленню. Часте дихання, навпаки, забезпечує високий рівень активності організму. Людина, яка вміє змінювати вид, ритм дихання, тривалість вдиху і видиху, може впливати на свої психічні функції [1, с. 223].

Виходячи з нашого досвіду роботи з військовослужбовцями, найбільш дієвими дихальними вправами є: «Дихання за квадратом», «Антистресове дихання», «Заспокійливе дихання».

Окрім дихання, слід звертати увагу на зміну тонуусу скелетних м'язів. Як правило, у стресових ситуаціях м'язи тіла стають напруженими та виникають м'язові спазми. Тому, варто діяти за принципом «розслаблення через напругу».

Розслабити відразу всі м'язи тіла дуже важко. Рекомендується послідовне розслаблення різних груп м'язів (обличчя, плечі, руки, стегна та живіт, ноги). Так, наприклад, можна сажати руки в кулак, затримати напруження на декілька секунд, а потім розслабити руки. Необхідно повторити вправу 5-6 разів.

Уміння розслабитися, знімати м'язове напруження, що виникає під впливом психічних перевантажень, дозволяє організму отримувати повноцінний відпочинок, швидко відновити сили і зняти нервово-

емоційну напруженість. Військовослужбовцям важливо навчитися розслаблювати всі групи м'язів хоча б на короткий проміжок часу.

Вплив на біологічно активні точки є ефективним способом впливу на функціональний стан, заснований на взаємозв'язку певних точок з функціонуванням органів. Пальцевим натисканням на строго певні точки можна дозовано, вибірково і направлено впливати на функції різних органів і систем, регулювати вегетативні функції, обмінні та відновлювальні процеси [2, с. 274].

Для емоційної розрядки і зниження напруження рекомендується використовувати наступні вправи: «Розрядка», «Антистрес», «Точки». А також застосовувати самомасаж – для розслаблення підвищеного м'язового тону, зняття емоційного збудження і відновлення нормального стану організму.

Зазначимо, що стан емоційної напруженості, яким супроводжується будь-яка екстремальна ситуація, характеризується змінами психофізіологічних процесів, в тому числі і концентрації уваги [1, с. 229]. Володіння навичками довільного перемикання і концентрації уваги на певних об'єктах, явищах або процесах служить ефективним засобом подолання негативних психічних станів. Наприклад, можна зробити рухи головою у різні боки. Погляд фіксувати на великих предметах та називати їх у голос. Або тільки дивитися на предмети без поворотів голови та називати їх у голос.

Отже запропоновані нами основні прийоми та техніки психологічної самопомоги, є досить простими та найбільш придатними для самостійного застосування військовослужбовцями під час виконання ними завдань за призначенням.

Зазначимо, що вміння ефективно керувати своїми емоціями, зберігати спокій у складних ситуаціях і швидко адаптуватися до змін важливі не лише для забезпечення безпеки та успішного виконання завдань, а й для збереження фізичного та психічного здоров'я професійних контингентів сектору безпеки та оборони України.

Список використаних джерел

1. Кризова психологія: навчальний посібник / за заг. ред. О.В. Тімченка; НУЦЗУ. Харків: КП «Міська друкарня», 2010. 383 с.

2. Актуальні дослідження в сучасній вітчизняній екстремальній та кризовій психології: монографія. Том II / за заг. ред. В.П. Садкового, О.В. Тімченка; НУЦЗУ. Харків: ФОП Панов А.М., 2022. 436 с.

Платонов Владислав Максимович,
*доктор філософії (PhD) зі спеціальності – «Психологія»,
науковий співробітник навчально-наукової лабораторії екстремальної та
кризової психології науково-дослідного центру,
Національний університет цивільного захисту України
ORCID ID: 0000-0001-7013-8660*

ОСОБЛИВОСТІ ПРОГНОЗУ ЕФЕКТИВНОСТІ ДІЯЛЬНОСТІ ПІРОТЕХНІКІВ ДСНС УКРАЇНИ

В умовах російсько-української війни діяльність фахівців з розмінування буде життєвоважливою для кожного ще довгі роки. Смертоносне відлуння війни, масштаби замінованих територій та кількість використаних вибухонебезпечних предметів, лише тільки за сьогоднішніми підрахунками є вражаючою і ставить перед фахівцями з розмінування непросту та глобальну задачу. На сьогодні до розмінування деокупованих територій залучені сапери всіх відомчих служб України, але основна місія з гуманітарного розмінування ляже тягарем на піротехніків ДСНС України.

На сьогодні відбулося часткове розширення складу піротехнічних підрозділів ДСНС, при цьому збільшення кількості особового складу у підрозділах продовжується.

Окрім проблеми кількості кадрів постає проблема в їх підборі, навчанні та психологічному супроводі. Актуальність питання підбору кадрів завжди була актуальною, тому визначення особливостей виконання професійної діяльності буде потрібним ще на десятиліття вперед [1].

Все це має на меті покращення процедури добору та визначення саме тих кандидатів, які можуть стати ефективними піротехніками.

Як зазначалося в наших попередніх дослідженнях, визначення переліку професійно-психологічних якостей кандидатів у піротехніки ДСНС України є важливим етапом у відборі майбутніх працівників. Окрім фізичних та медичних показників, піротехнік повинен мати доволі сильну нервову систему, бути готовим до роботи на самоті, швидко переключатися з однієї діяльності на іншу, добре контролювати свої рухи та мілку моторику, бути уважним та мати великий багаж знань та професійних умінь. Окрім цього, слід відзначити постійний вплив негативних чинників піротехніка, а це: контакт з вибухонебезпечним предметом, який несе реальну загрозу травмування або смертельного поранення, постійне відчуття втоми через важку фізичну роботу та її психологічний тиск. Все це утворює перелік стрес факторів, які не кожна людина здатна витримати доволі тривали проміжок часу, а разом з тим зберігати ефективність, точність та безпомилковість виконання своєї діяльності. Зауважимо, що для фахівців з розмінування, а насамперед для

піротехніків ДСНС України, допущення помилки в своїй діяльності дорівнює травмуванню або смерті [2].

Один з методів прогнозування ефективності діяльності є створення прогностичної математичної моделі.

На основі визначення переліку всіх професійних психологічних якостей створюється математична модель за допомогою статистичного методу множинного регресійного аналізу, результати якого вказують на самі значущі якості з переліку всіх психологічних якостей фахівців-піротехніків. В наших дослідженнях саме використання цього методу дозволило створити математичну прогностичну модель ефективності діяльності фахівця-піротехніка ДСНС України. Її результатом є визначення основних індивідуально-психологічних якостей, які в сумі утворюють показник прогнозу ефективності виконуваної їм діяльності [3].

Ця модель утворює собою математично обґрунтований перелік професійно-психологічних якостей піротехніків, що наступним кроком утворює професіограму піротехніка ДСНС України, за якою і буде проводитися професійно-психологічний відбір майбутніх кандидатів у піротехніки.

Таким чином, проблема прогнозу ефективності виконання діяльності працівниками є і буде актуальною ще доволі значний час. Одним із видів вирішення цього питання є створення портрету ідеального фахівця-піротехніка на основі проведеного професіографічного дослідження. Яке включатиме в себе, опис основних професійних завдань, стрес-факторів, які мають місце в роботі та які доведеться витримати фахівцю. Визначення індивідуально-психологічних якостей, які направлені на підтримку працездатності та можливості впоратися з критичними ситуаціями під час виконання діяльності. Вирішення цих завдань можливо через побудову математичної формули ефективності діяльності фахівця піротехніка, яка є математично обґрунтованою.

Список використаних джерел

1. Оцінка та прогноз професійної придатності рятувальників Служби Порятунку Особливого Ризику МНС Азербайджанської Республіки: психологічний аспект: Монографія / За заг. ред. Х.Р. Софієвої, О.В. Тімченка. Х.: Вид-во НУЦЗУ, 2022. 204 с.

2. Платонов В.М. Професійний психологічний відбір як складник визначення психологічної придатності піротехніка ДСНС України. Науковий журнал «Габітус». 2023. Вип. 48. С. 162-168. DOI <https://doi.org/10.32782/2663-5208.2023.48.29>

3. Оніщенко Н. В., Платонов В. М. Професіографічний аналіз діяльності піротехнічних підрозділів Державної служби України з надзвичайних ситуацій: монографія (НУЦЗУ). Х.: ФОРМ Панов А. М., 2024. 144 с.

Поєдінцев Ігор Анатолійович,
*курсант 203 навчальної групи навчально-наукового інституту № 3,
Національна академія внутрішніх справ*

Науковий керівник: Захаренко Людмила Миколаївна,
*кандидат психологічних наук,
старший науковий співробітник відділу організації
наукової діяльності та захисту прав інтелектуальної власності,
Національна академія внутрішніх справ
ORCID ID: 0000-0002-2121-0862*

ПРАВОПРОСВІТНИЦЬКІ ЗАНЯТТЯ ПОЛІЦЕЙСЬКИХ ІЗ УЧНЯМИ ЗАГАЛЬНООСВІТНІХ НАВЧАЛЬНИХ ЗАКЛАДІВ

Провідним напрямком *правопросвітницької* діяльності є *профілактика* вчинення правопорушень неповнолітніми. Розглянемо особливості здійснення цієї діяльності шкільним офіцером поліції.

Взаємодія шкільного офіцера поліції з учасниками освітнього процесу є ключовою для створення безпечного освітнього середовища.

При проведенні профілактичних занять з учнями початкових класів шкільному офіцеру поліції необхідно враховувати їхні вікові особливості (нестійкість уваги, швидка втома, легке переключення уваги на інші об'єкти, необхідність зацікавлення темою розмови, прагнення до рухової активності). Шкільному офіцеру поліції слід враховувати потребу учнів початкової школи бути в русі та проводити заняття через гру [1]:

1. Гра «Моя поведінка» дозволяє відпрацювати вміння молодших школярів дотримання правил безпечної поведінки з незнайомцями. Використовуючи дві ляльки для програвання ситуацій, можна навчити учнів розрізняти, коли вони поведуться правильно, а коли – ні. Так, одна лялька розповідає, що сталося, а інша – як поводити себе в цій ситуації (приклади ситуацій: «Допоможи мені відшукати загубленого пса або кішку. А я тобі дам за це іграшку (або щось смачне)!» «На будівництві я бачив дещо цікаве. Підемо покажу!» тощо.

2. Гра «Правильний дорослий» навчає знайти безпечного незнайомця та як звертатися по допомогу до «правильного дорослого». Відповідно, слідує роз'яснення поліцейського, хто такий правильний дорослий.

3. Гра «Який транспорт буває в місті?» навчає учнів розрізняти, які транспортні засоби зустрічаються у населеному пункті і які їхні назви. За умовами гри, учнів поділяють на групи по 3-4 особи. Кожна група отримує малюнки різних видів транспорту та повинна назвати їхні види та швидкість руху. Потім проводиться обговорення та коригування відповідей учнів.

Важливою є розмова-діалог на тему «Ваша дорога до школи», для того щоб учні розуміли небезпеку, яка може їх чатувати на дорозі, та засвоїли правила поведінки пішохода [1]. З учнями початкових класів проводяться обговорення на інші теми, зокрема про місце дитини у машині, як виходити з машини чи обходити її, що сприяє засвоєнню Правил дорожнього руху. У обговорення потрібно включати всіх учнів, вислуховувати їхні думки з приводу питання, що розглядається, та пояснювати чому той чи інший варіант поведінки є прийнятним або не прийнятним.

Отже, заняття з учнями початкових класів повинні бути цікаві, зрозумілі та рухливі, щоб запам'яталися учням, а шкільний офіцер поліції сприймався як людина, до якої можна звернутися і яка завжди допоможе.

Взаємодія шкільного офіцера поліції з учнями середньої школи повинна спрямовуватись на профілактику негативних звичок та формування відповідального ставлення до власного здоров'я. Під час спілкування з дітьми підліткового віку поліцейському важливо враховувати, що підлітки здатні мислити критично, можуть висловлювати незгоду із діями дорослих, потребують фактів та аргументації. У спілкуванні з учнями середніх класів потрібно бути чесними, відвертими, прислуховуватись до їхньої думки та поважати як особистостей, використовуючи пропозицію, прохання, домовленість замість повчального тону чи наказу – це дозволить отримати довіру підлітка. Підтримка, обговорення, як краще вчинити у тому чи іншому випадку, заохочення їхнього прагнення бути корисним та надання їм такої можливості є ще одним інструментом ефективного спілкування.

У роботі з підлітками шкільні поліцейські можуть використовувати такі ж методи навчання, що використовують педагогами у освітній діяльності з метою формування відповідального ставлення учнів до здоров'я:

1) пряме навчання (міні-лекція, показ/демонстрація, опитування, використання інших достовірних джерел інформації);

2) непряме навчання (розгляд конкретних життєвих ситуацій, мозковий штурм (брейнсторм), обговорення/дискусія, дебати, інтерв'ю, навчання, ґрунтоване на підставі досвіду, екскурсії до відділку поліції).

Шкільний офіцер поліції може використовувати матеріали, викладені у практичному poradнику «Підлітку про поліцію» (2017) [2]. У цьому poradнику викладено базові поради для учнів щодо правил поведінки з представниками поліції зі вказівкою на законодавчі норми. Також тут є поради для батьків неповнолітніх для спільного обговорення з дітьми. Матеріал у практичному poradнику подано у вигляді шести ситуацій і порад, як діяти у кожній із них: ситуація 1. «Пред'явіть документи і виверніть кишені»; ситуація 2. «Відчиніть – поліція!»; ситуація 3. «Вам потрібно прибути до відділення поліції»; ситуація 4. «Ви порушили громадський порядок. Проїждьмо до відділення для складання протоколу»;

ситуація 5. «Це ти скоїв злочин? Зізнавайся!»; ситуація 6. «Побиття у поліції».

Шкільний поліцейський може проводити правопросвітницькі заняття з підлітками у ігровій формі. Наприклад, «Гра за правилами»: як спілкуватися з поліцією» спрямована на формування вмінь вирішувати конфліктні ситуації з поліцейськими, захищати себе та свої права законним шляхом. Проведення такої гри дозволяє її учасникам перевірити свої знання щодо спілкування з поліцією, обговорити власний досвід спілкування з поліцейськими, розглянути та проаналізувати найбільш поширені помилки.

Поліцейські можуть використовувати при проведенні занять із учнями середніх класів анімаційні фільми, які навчають поведінці в межах закону під час спілкування з поліцейськими (знання норм чинного законодавства, які регулюють права, обов'язки й відповідальність неповнолітніх, реалізація та самостійний захист свої прав, щоб не стати жертвою свавілля поліцейського).

Студією Real Stories Production створена серія анімаційних фільмів «*Ти і поліція*» [3]. Головний герой мультфільмів – підліток Вась-Вась, який зі своїм котом Паштетом потрапляє у типові ситуації, у яких йому необхідно взаємодіяти з поліцією, а його сестра Оленка пояснює братові правильний алгоритм дій. У кожній із 9 серій анімаційного фільму розглянуто конкретну ситуацію взаємодії з поліцейським: серія 1 (як діяти, коли додому завітав поліцейський); серія 2 (як поводити себе, коли поліція просить Вас пред'явити документи (або провести особистий огляд, або хоче опитати)); серія 3 (виклик неповнолітнього до слідчого поліції: чи правомірно це, який алгоритм дій); серія 4 (інформує про те, що таке адміністративне правопорушення; що робити, коли здійснив адміністративне правопорушення; пояснює дії неповнолітнього під час адміністративного затримання); серія 5 (самозахист від неправомірних звинувачень поліції на прикладі примушення неповнолітнього до зізнання у кримінальному злочині); серія 6 (приклад дій, якщо неповнолітній став свідком насильства); серія 7 (особливості проведення мирних зібрань, участь у них неповнолітніх); серія 8 (про булінг у школі та відповідальність за це); серія 9 (охоплює тематику громадської активності та ідеям для суспільно-корисної діяльності).

Тематика просвітницьких фільмів для підлітків – це забезпечення від загроз, пов'язаних з війною та насильством. Анімаційний серіал «*Школа виживання для підлітків*» [4] складається із п'яти серій, у кожній розглядається конкретна кризова чи конфліктна ситуація, надаються практичні поради з оптимальними алгоритмами поведінки у кожній ситуації.

Отже, взаємодія шкільного поліцейського з учнями середньої школи має бути спрямована на формування в учнів середніх класів правової культури, основою якої є знання про правові норми та їх дотримання,

усвідомлення обов'язків людини і громадянина, знання про відповідальність у випадку недотримання правових норм. Наголошення шкільним офіцером поліції на настанні юридичної відповідальності за правопроступки неповнолітніх (з 14 років – кримінальної відповідальності) повинна бути постійно.

Поліцейському важливо враховувати вікові особливості старшокласників, а тому необхідно реалізовувати принцип профільності навчання та активно залучати їх до використання медіатехнологій та інтернет-ресурсів [1]. Потрібно використання інформування, пояснення, переконання, позитивне підкріплення (похвала, заохочення, схвалення, власний приклад (зовнішній вигляд поліцейського, вчинки, слова тощо) як зразок для наслідування, визнання успіхів учня, прояв поваги як до особистості). Сприяє встановленню контакту із старшокласниками спілкування на цікаві для них теми, допомога у подоланні наявних проблем, вирішити які вони ще не в змозі.

Шкільні поліцейські ознайомлюють старшокласників із мобільним додатком *«Поліція під контролем»* [5]. Цей додаток містить правову інформацію про те, як поводитись із поліцією в різних життєвих ситуаціях, зокрема конфліктних, а також містить контакти організацій, які надають консультації чи правову допомогу, пояснення про роботу «гарячої лінії» МВС України та використання поліцейськими відеореєстраторів; алгоритм дій, коли звинувачують у вчиненні кримінального проступку тощо. Всього poradnik включає 22 розділи та доступний для безкоштовного завантаження [5].

Мобільний додаток *«Порадник учасникам кримінального провадження»* [6] містить інформацію про кримінальне провадження та його стадії; роль, права та обов'язки прокурора і адвоката; дії потерпілого чи обвинуваченого при проведенні обшуку або при повідомленні про підозру, як оскаржувати рішення суду тощо. Інформація poradnika об'єднана у 39 тематичних блоків. Мобільний додаток доступний для завантаження [6].

Неповнолітні можуть пройти онлайн-курс *«Основи спілкування з поліцією»* [7].

Взаємодія шкільного офіцера поліції з учнями старшої школи має специфічні особливості, оскільки вони в цьому віці вже мають більшу самостійність та розуміння соціальних проблем. Однак, важливо продовжувати працювати з ними з метою формування правильних цінностей та знань про право, підтримки їхнього фізичного, психічного, репродуктивного здоров'я (профілактика тютюнопаління, вживання психоактивних речовин, наркотичних засобів; раннього початку статевого життя, незахищених сексуальних контактів, вагітності, інфекцій, що передаються статевим шляхом; сексуального насильства щодо дітей). Зважаючи на вікові особливості учнів старших класів, шкільний офіцер поліції може взаємодіяти з ними таким чином:

1. Проводити дискусійні групи, мозкові атаки на теми: права, обов'язки та відповідальність людини і громадянина, запобігання вживанню наркотичних речовин, тютюнопалінню, насильству в сім'ї, булінгу (кібербулінгу) та інших актуальних питань.

2. Брати спільну участь у шкільних проєктах правопросвітницької тематики (спільна робота сприяє згуртуванню шкільної спільноти та формуванню позитивних стосунків старшокласників та поліції).

3. Здійснювати індивідуальне й групове консультування старшокласників (шкільні офіцери поліції можуть надавати консультації за індивідуальним зверненням учня або класу у вирішенні проблем, створення безпечного освітнього простору).

4. Проводити інформаційні кампанії серед учнів старшої школи на теми, що стосуються їхнього життя та безпеки (наприклад: правила безпеки на дорозі, зловживання алкоголем та інші).

5. Ініціювати та організовувати відвідування Музею історії поліції, створеному у відділку поліції, а також здійснювати профорієнтаційну роботу зі старшокласниками.

Отже, важливо, щоб взаємодія шкільного офіцера поліції з учнями старшої школи була побудована на основі взаємоповаги, відкритості та підтримки, щоб учні відчували себе комфортно та позитивно ставились до обрання професії поліцейського.

Список використаних джерел

1. Методичні рекомендації щодо проведення просвітницько-профілактичних занять з учнями 1-11 класів за програмою «Школа і поліція» / за заг. ред. Журавель Т.; Новохатня К., Шмалько А. Мін-во освіти і науки України, Нац. поліція України. Київ, 2016. URL : https://elibrary.kubg.edu.ua/id/eprint/17735/1/T_Zhuravel_K_Sergeieva_SPGR_M_SPSR_IL.pdf (дата звернення: 07.05.2024).

2. Підлітку про поліцію : практичний poradnik / Батчаєв В.К. Київ : ГО «Асоціація українських моніторів дотримання прав людини в діяльності правоохоронних органів», 2017. 60 с. URL : https://fileview.fwdcdn.com/?url=https://mail.ukr.net/api/public/file_view/list%3Ftoken%3D9mnyc3ShaKx_Vnn99XGEBgNmz1mHTUJbl65aHf90WjdzfTOb4FSGVqFP0a0HMymhll6CyQZKyj_-E6bzLb8VPnSKk9vCSTa_4ooCIMqu-7o9dA:vJ6fYYmpUwtSv0UN%26r%3D1708672541186&default_mode=view&lang=uk#start=0 (дата звернення: 07.05.2024).

3. Ти і поліція : анімаційний серіал (1-9 серії) Дитинство без насильства: інформац.-ресурсний центр. URL : <https://rescentre.org.ua/zakonodavstvo-ta-pravovi-pytannia/ty-i-politsiia> (дата звернення: 08.05.2024).

4. Школа виживання для підлітків : анімаційний серіал. ГО «Асоціація українських моніторів дотримання прав людини в діяльності правоохоронних органів» [офіц. сайт]. URL:

<https://umdpl.info/news/vinnytska-molod-pereglyanula-multyplikatsijnyj-serial-shkola-vyzhyvannya-dlya-pidlitkiv/> (дата звернення: 08.05.2024).

5. Поліція під контролем : мобільний додаток. ГО «Асоціація українських моніторів дотримання прав людини в діяльності правоохоронних органів» [офіц. сайт]. URL: <https://umdpl.info/programs/advisor-policeexpertcontrol/> (дата звернення: 07.05.2024).

6. Порадник учасникам кримінального провадження : мобільний. ГО «Асоціація українських моніторів дотримання прав людини в діяльності правоохоронних органів» [офіц. сайт]. URL: <https://umdpl.info/news/vazhlyva-pravova-informatsiya-zavzhdy-iz-soboyu/> (дата звернення: 08.05.2024).

7. Основи спілкування з поліцією : навч. онлайн-курс. ГО «Асоціація українських моніторів дотримання прав людини в діяльності правоохоронних органів» [офіц. сайт]. URL: <http://edu.umdpl.info/courses/osnovy-spilkuvannya-z-politsijeyu> (дата звернення: 08.05.2024).

Пономаренко Яна Сергіївна,
кандидат психологічних наук, доцент кафедри соціології та психології
факультету № 6,
Харківський національний університет внутрішніх справ
ORCID ID: 0000-0002-3374-3930

ВПЛИВ МАТЕРІАЛЬНОГО СТАНУ НА ПСИХІЧНЕ ЗДОРОВ'Я МЕШКАНЦІВ ХАРКІВЩИНИ: ДЕЯКІ РЕЗУЛЬТАТИ ДОСЛІДЖЕННЯ

Соціально-економічний статус є комплексною характеристикою особи та/або групи, яка включає рівень освіти, доходу, матеріального достатку та професійної приналежності. Розмір доходу визначає доступ до соціально важливих ресурсів, включаючи обмежені та дефіцитні (особливо у випадку високих доходів чи наявності власного бізнесу). Як правило, чим вищий дохід особи або родини, тим більші їхні потреби та здатність споживати товари та послуги, що позитивно впливають на життя та добробут. Самооцінка матеріального стану значно впливає на психічне здоров'я та суб'єктивне благополуччя. Люди, які вважають своє матеріальне становище як задовільне або високе, зазвичай відчують менше стресу та тривоги, пов'язаних з фінансами. Натомість ті, хто має низьку самооцінку свого матеріального стану, можуть бути схильні до депресії та тривожності. Дослідження в цій сфері належать до соціальної психології, психосоматичної медицини та економічної психології.

Деякі дослідники, такі як R. Easterlin (1974), вивчали взаємозв'язок між доходами та щастям, формулюючи теорію «парадоксу Easterlin», яка стверджує, що хоча люди з вищим доходом відчують більше задоволення своїм життям, зростання доходів на національному рівні не обов'язково збільшує щастя нації. D. Kahneman і A. Deaton також досліджували вплив доходів на щастя і встановили, що гроші мають значення для щастя лише до певного рівня доходів, після чого їх вплив зменшується [1]. E. Diener (1999) показав, що хоча гроші можуть підвищити рівень задоволення, вони не гарантують високого рівня щастя. Ці дослідження допомагають зрозуміти вплив фінансового становища на психічне благополуччя і вказують на те, що ставлення до грошей та їх використання так само важливі, як і самі фінансові ресурси.

Відчуття фінансової стабільності може позитивно впливати на самоповагу та загальне самопочуття. Люди, які вважають, що мають достатньо ресурсів для забезпечення себе та своїх потреб, зазвичай мають вищу самооцінку та відчуття власної важливості. Багато вчених, таких як R. Taylor (2006), вивчали зв'язок між фінансовою стабільністю та психічним самопочуттям. Taylor вказував на те, що відчуття фінансової стабільності може сприяти зниженню рівня тривоги та покращенню загального самопочуття. Ця тема привертає увагу багатьох дослідників,

оскільки вона стосується важливих аспектів соціального функціонування та індивідуального самовизначення. Припускається, що люди з різною самооцінкою матеріального стану використовують різні стратегії подолання стресу. Ті, хто відчувають фінансову невпевненість, можуть мати більшу потребу у мобілізації ресурсів або пошуку додаткової підтримки для подолання труднощів. Загалом, самооцінка матеріального стану взаємодіє з психічним здоров'ям та суб'єктивним благополуччям через різні механізми, включаючи емоційний стан, самоповагу, соціальні відносини та стратегії подолання стресу. Це підкреслює важливість фінансового благополуччя як одного з ключових аспектів для підтримки психічного здоров'я та загального добробуту особистості. Наявні емпіричні дослідження вказують на чіткий зв'язок між бідністю, соціально-економічним статусом і наслідками для здоров'я [2]. Бідність, яка часто супроводжується низькими доходами, має несприятливі наслідки для здоров'я, як зазначає D. Spears. Він вказує, що бідність скорочує тривалість життя та підвищує смертність. Окрім негативних наслідків для фізичного здоров'я, низький матеріальний стан викликає психологічний стрес і виснажує когнітивні ресурси. Spears наголошує, що коли базові потреби людини не задоволені, це знижує їх здатність контролювати свою поведінку та планувати майбутнє [3].

У науковій статті «Does losing money truly hurt? The shared neural bases of monetary loss and pain», опублікованій у 2022 році в журналі «Human Brain Mapping», йдеться про те, що гроші відіграють ключову роль у динаміці психічних станів. На думку дослідників, гроші можуть викликати як негативні, так і позитивні емоції, посилювати внутрішню мотивацію, зменшувати негативний вплив низької самооцінки та покращувати взаєностосунки [4]. Інша група науковців зазначає, що втрата грошей або матеріальних цінностей може вплинути на поведінку та психічний стан людей, що проявляється у переважанні негативних емоцій у випадку втрат [5].

В нашому дослідженні матеріальний стан представників цивільного населення Харківщини ми вимірювали, керуючись власною оцінкою здатності придбати (купити) ті чи інші речі, необхідні для життя та благополуччя. З загальної вибірки, яка налічувала 730 осіб, було виявлено, що грошей не вистачає навіть на необхідніші продукти 5,7% респондентів, всі гроші витрачаються тільки на найнеобхідніше 35,75% респондентів, в основному грошей вистачає 37,4%, окрім того, вони можуть придбати у кредит побутову техніку тощо, грошей вистачає на достатньому рівні 18,5% респондентів, вони навіть можуть придбати у кредит квартиру, машину тощо, і 2,6% респондентів вважають, що можуть дозволити собі придбати все, що хочуть.

Пропонуємо розглянути деякі значущі кореляційні зв'язки між матеріальним станом представників цивільного населення Харківщини та показниками психічного здоров'я та благополуччя. Ми проінтерпретували

виявлені кореляційні зв'язки отримані за шкалами методики «Модифікована шкала суб'єктивного благополуччя БіБіСі». Оцінка «Психологічного благополуччя» у харківської громади показала статистично значущі прямі кореляційні зв'язки між матеріальним станом та: впевненістю, що можуть контролювати своє життя ($r=0,26$ та $r_s=0,27$); задоволеністю своїм зовнішнім виглядом ($r=0,29$ та $r_s=0,31$); задоволеністю собою та своїми досягненнями ($r=0,23$ та $r_s=0,24$). Тобто, чим вище респонденти оцінили власний матеріальний стан, тим більшою є їх впевненість стосовно здатності контролювати своє життя, тим більше вони задоволені своїм зовнішнім виглядом та власними досягненнями.

В ході аналізу показників суб'єктивного благополуччя також було виявлено значущі кореляції з самооцінками матеріального стану. В результаті було встановлено, що найвищі коефіцієнти кореляції свідчать про наявність статистично значущих прямих зв'язків між самооцінками матеріального стану та: задоволеністю фізичним здоров'ям ($r=0,28$ та $r_s=0,29$); якістю сну ($r=0,27$ та $r_s=0,29$); задоволеністю повсякденною активністю ($r=0,25$ та $r_s=0,26$); впевненістю, що грошей вистачає на задоволення потреб ($r=0,45$ та $r_s=0,49$); можливостями займатися спортом та якісно відпочивати ($r=0,24$ та $r_s=0,24$); доступом до медичних послуг ($r=0,30$ та $r_s=0,29$).

За субшкалою «Стосунки» методики «Модифікована шкала суб'єктивного благополуччя БіБіСі», в ході кореляційного аналізу не було визначено статистично значущих зв'язків між самооцінками матеріального стану та показниками, які свідчать про особливості взаємин та міжособистісних контактів. Виходячи з отриманих даних, можемо сказати, що в такому випадку матеріальний стан не позначається на якості комунікації представників цивільного населення Харківщини.

Опитувані відповідали на запитання: «Чи задоволені Ви своїм особистим і сімейним життям?», «Чи щасливі Ви у Ваших дружніх і особистих відносинах?», «Чи комфортно Ви почуваетесь стосовно того, як Ви ставитеся до інших і спілкуєтеся з іншими?», «Чи задоволені Ви своїм сексуальним життям?» та «Чи в змозі Ви звернутися за допомогою з проблемою?». Зауважимо, що майже у всіх групах за рівнем матеріального стану у відповідях на наведені запитання фіксуються середні і вищі за середні показники, що свідчить про середню, високу і дуже високу задоволеність зазначеними аспектами життя та дозволяє зробити припущення щодо високої якості міжособистісних контактів, про відчуття підтримки з боку родини та друзів, комфорту при спілкуванні та готовності звернутися за допомогою у разі потреби.

Отже, матеріальний стан і фінансова стабільність є важливими чинниками у забезпеченні доступу до необхідних товарів та послуг. Хоча гроші не можуть купити щастя, вони можуть знизити стрес, пов'язаний з неможливістю оплатити оренду житла, комунальні послуги, придбати їжу, ліки та інші послуги, що сприяють добробуту. Наше дослідження показало,

що існує багато факторів, які суттєво впливають на суб'єктивне благополуччя респондентів залежно від їх матеріального стану. В ході опитування, було встановлено, що жінки схильні більш низько оцінювати власний матеріальний стан, адже серед жінок майже удвічі більше тих, хто вважає, що їм грошей не вистачає навіть на необхідніші продукти. Натомість серед чоловіків більш ніж удвічі більше тих, кому грошей вистачає на все, окрім таких високовартісних покупок як квартира або машина, проте, вони можуть собі дозволити придбати у кредит.

Список використаних джерел

1. Kahneman D., Deaton A. High income improves evaluation of life but not emotional well-being. *Proceedings of the national academy of sciences*. 2010. №107(38). P. 16489–16493.

2. Glymour M.M., Avendano M., Kawachi I. Socioeconomic Status and Health, in Lisa F. Berkman, Ichiro Kawachi, and M. Maria Glymour (eds), *Social Epidemiology*, 2 edn (New York, 2014; online edn, Oxford Academic, 1 Mar. 2015). New York, 2015. P.17-62.

3. Spears D.E. Economic decision-making depletes behavioral control. *The BE Journal of Economic Analysis & Policy*. 2011. №11. P. 1–44.

4. Tan H., Duan Q., Liu Y., Qiao X., Luo S. Does losing money truly hurt? The shared neural bases of monetary loss and pain. *Human Brain Mapping*. 2022. №43(10). P. 3153–3163.

5. Jang H., Lin Z, Lustig C. Losing money and motivation: Effects of loss incentives on motivation and metacognition in younger and older adults. *Frontiers in Psychology*. 2020. №11. P. 1489.

Савицька Олена Миколаївна,
*кандидат економічних наук доцент,
доцент кафедри менеджменту підприємств,
Національний технічний університет України
«Київський політехнічний інститут імені Ігоря Сікорського»
ORCID ID: 0000-0002-1053-209X*

Маринченко Оксана Вікторівна,
*бакалавр 3-го курсу кафедри менеджменту підприємств,
факультету менеджменту та маркетингу,
Національний технічний університет України
«Київський політехнічний інститут імені Ігоря Сікорського»*

УДОСКОНАЛЕННЯ ФІНАНСОВО-ІНВЕСТИЦІЙНОГО УПРАВЛІННЯ НА ПІДПРИЄМСТВАХ ЗА УМОВ ВПРОВАДЖЕННЯ МСФЗ В УКРАЇНІ

Процес впровадження та просування Міжнародних стандартів фінансової звітності (МСФЗ) на території України мав початок у 90-х роках ХХ століття і припав на час глобальних змін та перебудови в національному й законодавчому устрої держави і світу. Зі становленням України, як незалежної держави, сформувалася потреба в розробці національних стандартів бухгалтерського обліку та аудиту, і саме МСФЗ стали фундаментом, на який орієнтувалися вітчизняні представники бізнесу та державні установи й організації при розробці Закону України “Про бухгалтерський облік та фінансову звітність в Україні”. Однак рекомендовані міжнародні стандарти на противагу національним змінювалися та удосконалювалися майже постійно, що за малий проміжок часу спричинило серйозний розрив в основоположних засадах з формування звітності і змусило уряд прийняти низку рішень, зокрема – необхідність переходу деяких підприємств на МСФЗ. Оскільки наявність розбіжностей у складанні міжнародної звітності та веденні обліку за національними положеннями (стандартами) бухгалтерського обліку (скорочено: П(С)БО) проявляється досить чітко, а остаточного рішення щодо повної відмови від П(С)БО – не ратифіковано, постає проблема правильної організації та безпосереднього впровадження міжнародних стандартів для тих підприємств і організацій, які змушені або виявили бажання провадити свою діяльність відповідно до МСФЗ. Нині до цього процесу причетне широке коло організацій. Для кращого розуміння розподілу ролей, всі причетні організації можна розділити відповідно до виконуваних ними основних функцій: нормативні; навчальні; програмні. Таким чином, до першої категорії більшою мірою відносяться державні органи та інституції, розширений перелік функцій яких включає: розробку та прийняття законодавчих актів; визначення критеріїв, за якими суб’єкти

господарювання визнаються тими, що зобов'язані застосовувати МСФЗ; встановлення термінів переходу на міжнародні стандарти; гармонізацію законодавства; забезпечення методологічних матеріалів; контроль за виконанням вимог МСФЗ відповідними суб'єктами. Далі наведено більш детальний розподіл функцій відповідно до специфіки діяльності організацій.

1. Верховна Рада України займається прийняттям законів, внесенням змін до законодавчих актів, зокрема через потребу в гармонізації МСФЗ з державними документами та кодексами. Важливою функцією є, також, ратифікація міжнародних угод, що стосуються фінансової звітності, обліку та аудиту, тобто визнання їх юридичної сили в межах держави, на рівні парламенту контролює дотримання законодавства про МСФЗ.

2. Кабінет Міністрів України займається безпосередньою розробкою та затвердженням стратегії просування МСФЗ в Україні, регламентує порядок подання звітності суб'єктами господарювання, призначає державний орган, відповідальний за впровадження МСФЗ (Мінфін).

3. Міністерство Фінансів України. Даний регулюючий орган має декілька завдань задля сприяння впровадження МСФЗ в Україні. По-перше, найголовніше, що робить Мінфін – це формує правову базу, аналізує нормативно-правові акти, за якими в подальшому підприємства та організації зобов'язані звітувати. По-друге, Міністерство фінансів України надає офіційний переклад МСФЗ національною мовою, а також розробляє роз'яснення та рекомендації з практичного застосування, та додатково організовує навчальні заходи, які надають можливість поглибити знання. По-третє, підрозділи в складі Міністерства фінансів України здійснюють аудит наданих фінансових звітностей, перевірку правильності складання документів та проводять інспекційні заходи.

4. Національний банк України – також причетний до заходів з формування правових актів, зокрема тих, яким регламентується порядок застосування МСФЗ фінансовими установами та банками. До специфічних функцій можна віднести інтеграцію даних звітності за МСФЗ в системи банківського нагляду, розробку спеціальних вимог до аудиторських фірм, що проводять аудит банківських звітностей за МСФЗ, адаптацію положень МСФЗ до специфіки функціонування банків (оцінка ризиків, формування резервів, розрахунок економічних нормативів) [1, с. 14-15].

Важливим аспектом у практичному застосуванні МСФЗ на підприємствах є забезпечення якісними методологічними матеріалами, додатковими роз'ясненнями особливо складних стандартів, можливістю скористатися послугами аутсорсингу при переході на МСФЗ. Серед установ, що забезпечують реалізацію попередніх функцій є державні, професійні та комерційні організації:

1. “Академія фінансового управління” – державна навчальна установа, основний вид діяльності якої пов’язано з МСФЗ і це – проведення семінарів, курсів для роз’яснень особливостей міжнародних стандартів. Серед інших подібними питаннями займаються також відповідні кафедри українських університетів, що викладають курси з МСФЗ (УДУФМТ, Український центр підготовки аудиторських кадрів при Аудиторській палаті України тощо).

2. Серед професійних організацій, таких як – ФПБАУ, ІСАР, також організовуються курси з підвищення кваліфікації, різні семінари та інші навчальні заходи, задля сприяння та полегшення застосування МСФЗ національними підприємствами [2].

3. Комерційні організації, наприклад: Deloitte, KPMG-Україна, PwC, Ernst & Young – загалом можуть надавати свої послуги для складання звітності за стандартами МСФЗ, і є важливими для тих компаній, у складі яких немає відповідних спеціалістів, однак ці послуги є дорогі, тому користуються попитом у великих компаній.

4. Приватні навчальні центри або ж тренінгові компанії, такі як Агентство з МСФЗ – в першу чергу будують свою діяльність на основі надання навчальних послуг з різних аспектів МСФЗ, для окремих спеціалістів та компаній – шляхом проведення вебінарів, корпоративного навчання тощо. По завершенню курсів можна отримати сертифікат, що є підтвердженням підвищення кваліфікації. Як правило, такі компанії ведуть паралельну діяльність і разом з навчанням надають послуги з консультування, складання МСФЗ та інше.

Маючи належні ресурси у формі правового підґрунтя та матеріальну базу разом з освітніми можливостями більшість підприємства уже доволі довгий час самостійно звітують за МСФЗ, та в сучасних умовах, коли всі процеси давно вже перейшли в електронний формат, а функціонал стає все більш автоматизованим, варто приділити увагу сервісам, що полегшують процес складання звітності за МСФЗ.

1. Найпоширенішим сервісом, яким користується переважна більшість українських підприємств є “М.Е.Дос”. Програмне забезпечення, а саме модуль – “Фінансова звітність за МСФЗ” допомагає формувати фінансову звітність на основі таксономії застосовуючи iXBRL-формат. Користування інструментом є платним, однак надає підприємству низку переваг, а саме: використання типових форм, затверджених Мінфіном; шифрування та підписання звітності електронним цифровим підписом; використання єдиного вікна для передачі звітності за МСФЗ до всіх контролюючих органів тощо [3].

2. SAP Financial Consolidation – іноземний фінансовий інструмент, що також покликаний за складання МСФЗ звітності. Має наступні переваги – паралельна консолідація з різними обліковими стандартами, інтеграція з іншими модулями SAP ERP, щоб оперативно оновлювати фінансові дані. Однак в межах України SAP FC не дуже поширена і використовується

переважно великими міжнародними компаніями, які мають представництва в Україні або ж національними компаніями з іноземними інвестиціями [4].

Таким чином, впровадження МСФЗ не обмежується перекладом стандартів, прийняттям законів та контролем за поданням звітності, це процес, що складається з багатьох етапів і потребує інтеграції діяльності державних установ, професійних спілок, аудиторських та консалтингових фірм, наукових організацій, а також програмного забезпечення – з метою успішної імплементації МСФЗ в Україні на всіх рівнях, де кожна сторона виконує певний перелік завдань, що у сукупності відображається у бажанні та можливості підприємств якісно застосовувати МСФЗ.

Список використаних джерел

1. Гармонізація податкового та бухгалтерського обліку в контексті оподаткування прибутку підприємств в Україні: монографія / Огороднікова І. І., Серебрянський Д. М., Смірнова О. М., Стадник М. В. Турянський Ю. І.; за заг. ред. Д. М. Серебрянського. Кб]d: Алерта, 2013. 366 с.

2. Жук В.М. Інституціональний підхід до розв'язання проблем бухгалтерського обліку в Україні. *Фінанси України*. 2009. № 7. С. 100–113.

3. Модуль «Фінансова звітність за МСФЗ» в М.Е.Дос. *Портфель*. URL: <https://portfel.ua/modul-finansova-zvitnist-za-msfz-v-m-e-doc/> (дата звернення: 15.04.2024).

4. SAP Financial Consolidation: website. URL: https://help.sap.com/docs/SAP_BUSINESSOBJECTS_FINANCIAL_CONSOLIDATION?locale=en-US.

Сагайдак Юлія Вікторівна,

к.ю.н., доцент, провідний науковий співробітник наукової лабораторії з проблем психологічного забезпечення та психофізіологічних досліджень навчально-наукового інституту заочного та дистанційного навчання

Національної академії внутрішніх справ

ORCID: 0000-0001-7056-7721

ПСИХОЛОГО-ПРАВОВИЙ АСПЕКТ КОЛАБОРАЦІОНІЗМУ В УМОВАХ РОСІЙСЬКО-УКРАЇНСЬКОГО КОНФЛІКТУ В ХХІ СТОЛІТТІ

Питання вивчення колабораціонізму гостро постало в умовах повномасштабного російського вторгнення. В період Другої Світової Війни, на теренах колишнього Радянського Союзу це поняття було аналогом іноземного поняття зрадництва [1]. Колабораціонізм має багато відтінків, форм і причин, що мають бути глибоко досліджені науковцями, задля більш правильної диференціації та кваліфікації дій, що можуть завдати шкоди національній безпеці а також длч недопущення випадків необгрунтованого обмеження прав та свобод людини та громадянина в Україні. Французьке «Collaboration» у вузькому розумінні – це «співробітництво». А в широкому, цей термін сучасного політичного лексикону застосовується, як визначення співпраці населення або громадян держави з ворогом в інтересах ворога-загарбника на шкоду самій державі чи її союзників й участь у переслідуванні патріотів, наприклад, співробітництво французів із німецькою владою у період окупації Франції у ході Другої світової війни. Хоча відома й добровільна співпраця данців, норвежців, татар, білорусів, українців, росіян та інших народів — з німцями за умов окупації останніми їхніх країн. Іноді розрізняють колабораціонізм і кооперування (вимушений колабораціонізм) [2].

Основні міжнародні нормативно-правові акти, якими варто користуватися, досліджуючи явище колабораціонізму та на які спираються національні правові системи при визначенні меж такої діяльності і правильності кваліфікації таких дій, це Європейська конвенція про захист прав людини та основоположні свободи, судова практика Європейського суду з прав людини, Резолюція Парламентської Асамблеї Ради Європи 1096 (1996) Про заходи щодо подолання наслідків минулих комуністичних тоталітарних систем, та Резолюція 1481(2006) про необхідність міжнародного засудження злочинів тоталітарних комуністичних режимів. У Резолюції ПАРЕ 1096(1996) наведено посилання на «Керівні рекомендації з забезпечення відповідності законів про люстрацію та адміністративних заходів вимогам держави, заснованої на принципі верховенства права», Женевська Конвенція 1929 року Про поводження з

військовополоненими, 1949 року та Гаазька конвенція 1907 року Про закони і звичаї війни.

В сучасній науці тлумачення поняття «колаборація» вже не несе якогось однозначного змісту. Найпоширенішим можна вважати підхід, який розглядає таке явище в якості звичайної тактики виживання для населення окупованої території [3].

Більшість науковців схиляються до думки, що під колабораціоналізмом необхідно вважати не будь-що, а пряме співробітництво з окупантами на основі спільності яких-небудь ідеологічних поглядів, тобто, як це було у французьких вішистів або бельгійських рексистів, або в ракурсі збігу геостратегічних цілей країн Осі, як це було з хорватськими усташами й словацькими глінковцями [4]. М. Семиряга пропонує співробітництво з окупантами розглядати хоча б із двох позицій, як «побутове» і «військово-політичне». При цьому автор порушує питання про можливість існування безліч особливих мотивацій для вибору тієї або іншої форми співробітництва.

Зважаючи на те, що у зв'язку із повномасштабним вторгненням Російської Федерації в Україну у 2022 р. Кримінальний Кодекс України було доповнено статтею «Колабораційна діяльність» (ст. 111-1 ККУ) [5]. Це викликає подвійний інтерес до вивчення психолого-правового аспекту колаборації.

Стаття 111-1 «Колабораційна діяльність» охопила значну кількість складів кримінальних правопорушень щодо співпраці з державою-агресором. По суті це різні склади кримінальних правопорушень, хоча деякі з них, конкурують між собою та з існуючими раніше складами. Уже в перші дні дії нової статті 111-1 КК, за повідомленнями в пресі, були зареєстровані провадження за фактами учинення цих злочинів. Насправді, Україна, вже після 2014 р. потребувала визнання окремих видів колабораційної діяльності незаконними на рівні кримінального закону. За загальним визначенням, колаборант співпрацює з окупаційною владою на шкоду власній країні. Тобто має бути доказаний факт нанесення шкоди.

З урахуванням того, що до статті за державну зраду вносились зміни, розширюючи склад злочину, зараз виникають юридико-правові труднощі, які заважають чітко розмежувати ці два види злочинної діяльності. Основною характерною відмінністю можна вважати те, що колабораційні дії вчиняються особою вже в умовах здійсненої окупації.

Колабораційна діяльність має багато форм та проявів, тому майже кожна з частин статті містить декілька складів кримінальних правопорушень, що проковує багато дискусій серед науковців та практиків. Цікаво розглянути суб'єктивну сторону даного правопорушення, яка характеризується прямим або непрямим умислом.

У ряді складів кримінальних правопорушень за ч. 2, 5, 7 ст. 111-1 КК важливе значення має добровільність (якщо особа здійснювала відповідні дії не добровільно, а під примусом (байдуже яким), склад правопорушення

відсутній). На нашу думку, добровільність під час кваліфікації даного правопорушення має вирішальне значення. Оскільки, якщо колабораційні дії здійснювалися під тиском, примусово, то тоді суб'єкт стає не суб'єктом правопорушення, а вже жертвою дій держави-агресора. Так само і умисел для даного виду правопорушення має бути лише прямий, оскільки в даному випадку, людині, а особливо, неповнолітньому, які часто стають інструментом злочинних дій окупаційної влади, складно передбачити негативні суспільно значимі наслідки. Також варто відмітити, що у правопорушника має бути обов'язково наявна мета, причому вона має виражатися у свідомому заподіянні шкоди сектору національної безпеки та оборони, і у даному випадку, вона має кваліфікуюче значення.

Важливим для забезпечення справедливого правосуддя та реалізації принципу верховенства права, визначити, що публічні заперечення і заклики щодо здійснення агресії проти України та публічних заперечень збройної агресії проти України, мають бути чітко окреслені Законом (ч.1.ст.111 КК). В іншому випадку, вільне трактування частини 1 ст.111-1 КК України може породити перекручування змісту висловлювань з метою публічного цькування та несанкціонованої розправи, а в результаті призведе до ліквідації демократичних інститутів і встановлення воєнної диктатури. Також варто деталізувати публічний характер таких закликів. Що мається на увазі в Законі? Чи буде вважатися публічним закликом пост у соціальних мережах, де людина висловлює свою думку щодо воєнно-політичної ситуації в країні?

До того ж, склад даного кримінального правопорушення обов'язково має бути матеріальним, а не формальним, як зараз встановлено нормою. Обов'язково мають бути шкідливі та суспільно-небезпечні наслідки в результаті такого діяння, оскільки формальний склад злочину допускає фривольність у трактуванні правової норми.

Варто зазначити, що національне законодавство на цей час не містить окремо визначеного терміну «колабораційна діяльність», що ускладнює, а подекуди, й унеможлиблює правильну кваліфікацію такого діяння. Нечіткість формулювань, утруднене розмежування із ст. 111 КК України, невірно визначені елементи складу злочину сприяють неправильній правозастосовній практиці та створюють загрозу існування демократичним цінностям.

Варто визнати, що соціально-психологічною проблемою колабораціонізму в російсько-українській війні 2022 року, є неприйняття більш старшим населенням України критики в бік агресивної політики Російської Федерації, адже в їх свідомості Російська Федерація асоціюється з колишньою перцепцією Радянського Союзу та тих суспільно-правових відносинах, які були звичними та нормальними для цієї категорії громадян. Така психологічна ригідність старшого покоління України створює ситуацію, в якій вони не розмежовують росіян та українців на чужих і своїх, відповідно не наділяючи військових Російської Федерації

характеристиками ворога. Яскравим прикладом такої ситуації можна назвати випадок із винесенням вироку обвинуваченому у державній зраді 82-річному колишньому військовому з Житомира Юрію Чернишову. Суд обрав обвинуваченому сувору міру покарання, незважаючи на похилий вік обвинуваченого і те, що його дії не призвели до негативних суспільних наслідків та не були обтяжені додатковими обставинами [6].

До того ж, не є секретом, що обмеження прав і свобод людини і громадянина в Україні у зв'язку із введенням воєнного стану, спровокували хвилю невдоволення та правового нігілізму серед населення, де колабораційна діяльність вбачається громадянам виправданим актом боротьби проти дій державної влади. Тут варто згадати статистику зниження рівня довіри населення до уряду та Президента за два роки війни. Відповідно до статистичних даних, довіра до уряду з початку 2022 року знизилася з 52% до 26%, недовіра зросла з 19% до 44%, а до Президента довіра знизилась із 84% до 62%. Тобто, потенційно, кількість колабораційних випадків може корелювати і з рівнем довіри до чинної влади [7]. І тут не можна не враховувати фактор часу, який грає не на руку політичній владі України. За два роки війни стало зрозумілим, що чим довше буде продовжуватися воєнний стан, тим меншою буде довіра населення до інститутів державної влади.

Отже, у підсумку можемо сказати, що психолого-правовий аспект колабораційної діяльності недостатньо досліджений та потребує особливої уваги науковців та практиків задля зменшення проявів цього явища та правильного відмежування дійсно злочинного діяння від вимушеної чи подібної поведінки в умовах війни. При цьому варто врахувати і висновок Венеціанської Комісії, який наголошує, що для того, аби чітко відмежувати кримінальний характер діянь від примусу та несвідомої поведінки окремих громадян, колабораціонізм має бути свідомим, таємним, організованим та тривалим; колабораціонізм має ґрунтуватися на письмовому документі (тобто письмовій згоді особи, яка погоджується на колабораціонізм); колабораціоніст має діяти таємно, напряду, або через інформатора чи посередника; колабораціонізм має включати оперативний збір інформації, яка оброблялася, зберігалася або використовувалася органами державної безпеки, а не є у вільному доступі, в соціальних мережах чи публічних профілях; колабораціонізм виливається в порушення або обмеження прав і свобод громадян; колабораціоніст має отримувати вигоду від співпраці –матеріальну (фінансову) вигоду або певні привілеї чи послуги в працевлаштуванні (такі як отримання роботи або підвищення тощо), можна зробити висновок, що ст. 111-1 КК України має бути суттєво доопрацьована та винесена на громадські та публічні обговорення.

Список використаних джерел

1. Орлянський В.С. Деякі особливості української колаборації у роки Другої Світової війни. *Наукові праці історичного факультету Запорізького національного університету, 2010, вип. XXIX. С.205-211.*
2. Колабораціонізм. Міжнародний досвід регулювання, правові механізми та санкції. Інформаційна довідка. Інформаційно-дослідницький центр при Верховній Раді України. Березень 2021 р. URL: https://pdf.usaid.gov/pdf_docs/PA00XD9Z.pdf.
3. Lower, Wendy. *Nazi Empire-Building and the Holocaust in Ukraine*. Chapel Hill: University of North Carolina Press. 2005. — XVIII. 307 pp
4. Ситник Д. О. Формування української поліції у Києві (1941–1943). *Наукові записки НаУКМА. Історичні науки. 2020. Том 3.С.40-48. DOI: 10.18523/2617-3417.2020.3.40-48*
5. Закон України. Про внесення змін до деяких законодавчих актів України щодо встановлення кримінальної відповідальності за колабораційну діяльність. URL: <https://zakon.rada.gov.ua/laws/show/2108-20/print>
6. Харшан Л. Дослідили всі докази у справі: обвинуваченому у держзраді 82-річному ексвійськовому з Житомира оголосять вирок. URL: <https://suspilne.media/zhytomyr/653298-doslidili-vsi-dokazi-u-spravi-obvinuvacenom-u-derzrradi-82-ricnomu-eksvijskovomu-z-zitomira-ogolosat-virok/>. (дата звернення: 07.05.2024)
7. Лисогор І. За рік довіра українців до влади, зокрема Зеленського, знизилася. URL: https://lb.ua/society/2023/12/18/589528_rik_dovira_ukraintsiv_vladi.html#:~:text=%2C%20наразі%2062%25%20довіряють,зараз%20він%20становить%20%2B42%25. (дата звернення: 07.05.2024)

Ткачук Юлія,

здобувачка ступеня вищої освіти бакалавра Навчально-наукового інституту №3 Національної академії внутрішніх справ

Науковий консультант: Петрова Ганна,

доцент кафедри філософії права та юридичної логіки Національної академії внутрішніх справ, кандидат філософських наук

ДО ПИТАННЯ ПРО ВТІЛЕННЯ У ЗАКОНОДАВСТВІ УКРАЇНИ РЕКОМЕНДАЦІЙ ЩОДО ЕТИЧНИХ СТАНДАРТІВ У РОБОТІ ПОЛІЦЕЙСЬКИХ

Актуальність питання про втілення у законодавстві України рекомендацій щодо етичних стандартів у роботі поліцейських виявляється у необхідності забезпечення дотримання прав та свобод громадян, підвищенні довіри до правоохоронних органів та впровадженні міжнародних стандартів у національну правоохоронну систему. Це питання є ключовим для забезпечення відповідності діяльності національної поліції високим етичним стандартам, попередження порушень прав людини та покращення її взаємодії з громадськістю.

Питанню дослідження етичних стандартів поліцейської діяльності приділяли увагу такі вчені-теоретики, як: Ж.М. Алексєєва, Є.О. Гіда, С.Д. Гусарєв, О.П. Коляда, Ю.В. Нікітін, О.І. Осауленко, Г.М. Петрова, Л.С. Сміян, О.Д. Тихомиров, В.А. Трофименко та інші.

Можна зазначити, що етичні кодекси мають подвійний функціонал: врегулювання відносин між самими поліцейськими та створення враження у населення про характер та методи своєї діяльності.

У національному законодавстві, що регулює діяльність поліції, акцентується увага на професійній етиці та принципах, які визначають моральні та професійні стандарти поведінки правоохоронців. Проаналізувавши основні нормативно-правові акти, якими керується діяльність правоохоронних органів, можна чітко визначити вагому роль професійної етики у діяльності поліції. Наприклад, згідно з Законом України «Про Дисциплінарний статут Національної поліції України» службова дисципліна, крім основних обов'язків поліцейського, визначених статтею 18 Закону України "Про Національну поліцію", зобов'язує поліцейського: поважати права, честь і гідність людини, надавати допомогу та запобігати вчиненню правопорушень; утримуватися від висловлювань та дій, що порушують права людини або принижують честь і гідність людини [2].

Наказ Міністерства внутрішніх справ України № 88 «Про затвердження Порядку організації системи психологічного забезпечення поліцейських, працівників Національної поліції України та курсантів

(слухачів) закладів вищої освіти із специфічними умовами навчання, які здійснюють підготовку поліцейських» зазначає етичні аспекти, як ключові, у принципах системи психологічного забезпечення поліцейських, а саме: принцип гуманізму - діяльність суб'єктів психологічного забезпечення ґрунтується на засадах загальнолюдських, моральних, етичних цінностей та ідеалів для забезпечення поваги до особистості, усебічного, гармонійного розвитку особистості, збереження її цілісності та психологічного здоров'я; принцип толерантності - готовність та позитивна установка суб'єктів системи психологічного забезпечення до прийняття психології, поглядів іншої людини, її індивідуальних відмінностей, у тому числі за ознаками раси, політичних, релігійних та інших переконань, статі, віку, мови, етнічного та соціального походження, громадянства, сімейного та майнового стану, місця проживання; принцип добровільності - добровільна згода та активна участь особи, до якої вживаються заходи психологічного забезпечення; принцип конфіденційності - нерозголошення інформації стосовно особи, отриманої в результаті психологічних заходів, застосування отриманих відомостей виключно для надання цій особі кваліфікованої психологічної допомоги [3].

Враховуючи зміст та соціальне призначення поліцейської етики, позитивним, на наш погляд, є вивчення міжнародного досвіду щодо становлення, розвитку, функціонування поліцейської деонтології та нормативно-правового закріплення етичних стандартів. Міжнародними нормативно-правовими актами, які стали основою для розбудови морально-етичних законодавств у сфері поліцейської діяльності, є Кодекс поведінки посадових осіб із підтримки правопорядку та Декларація про поліцію, прийняті у 1979 р. Організацією Об'єднаних Націй [1].

Отже, сутність поліцейської етики полягає у встановленні моральних норм і принципів, що керують поведінкою поліцейських та визначають стандарти їхньої діяльності. Україна залишається на етапі формування таких етичних стандартів, існуючі правила та присяга поліцейського виступають лише частковим закріпленням морально-етичного аспекту роботи поліції. Тому є необхідність у подальшій системній роботі з обґрунтування та визначення етичних норм у діяльності поліції для забезпечення її відповідності моральним цінностям суспільства та гарантування прав і свобод громадян.

Список використаних джерел

1. Гладчук Д. І. Міжнародні деонтологічні стандарти поліцейської діяльності у сфері забезпечення прав людини. *Альманах міжнародного права*. 2020. № 24. С. 88–96.
URL:http://inlawalmanac.mgu.od.ua/v24/amp_24.pdf#page=88

2. Про Дисциплінарний статут Національної поліції України: Закон України від 15.03.2018 № 2337-VIII URL: <https://zakon.rada.gov.ua/laws/show/2337-19#Text>

3. Про затвердження Порядку організації системи психологічного забезпечення поліцейських, працівників Національної поліції України та курсантів (слухачів) закладів вищої освіти із специфічними умовами навчання, які здійснюють підготовку поліцейських: Наказ Міністерства внутрішніх справ від 06.02.2019 № 88 URL: <https://zakon.rada.gov.ua/laws/show/z0348-19#Text>

Топоренко Анна Степанівна,
*аспірантка кафедри психології діяльності в особливих умовах,
Національний університет цивільного захисту України
ORCID: 0009-0002-8329-0770*

АДАПТАЦІЙНИЙ ПОТЕНЦІАЛ СІМ'Ї ТА РОДИНИ В УМОВАХ ВІЙНИ В УКРАЇНІ

В умовах триваючого збройного конфлікту в Україні, важливість розуміння механізмів адаптації сімей і родин стає особливо актуальною. Процеси психологічної адаптації та гармонізації внутрішньородинних стосунків набувають нових аспектів у ситуації соціо-політичного та економічного тиску, які супроводжують воєнні конфлікти. Важливо підкреслити, що сім'я та родина є основною ланкою суспільства, яка відіграє ключову роль у забезпеченні психологічного благополуччя та соціальної стабільності в умовах воєнного конфлікту. Саме на рівні родини відбуваються найважливіші процеси адаптації, подолання травм і відновлення цілісності. Сімейні відносини та родинна підтримка є ключовими для адаптації до воєнної агресії. Однак, напруга та непорозуміння можуть призвести до дестабілізації внутрішньої гармонії в родині. Важливо розуміти, як сімейна взаємодія та психологічна підтримка впливають на психічний стан осіб під час війни.

Сучасні дослідження підкреслюють, що адаптаційний потенціал родини може суттєво варіюватися залежно від багатьох факторів, включаючи ступінь соціальної підтримки, доступність психологічної допомоги, економічну стабільність, та наявність досвіду впорядкування кризових ситуацій у минулому. Ці аспекти, в свою чергу, впливають на стратегії впорядкування стресу та методи конструктивного розв'язання внутрішньородинних конфліктів.

Протистояння ідеологічним і політичним розбіжностям у родині, найчастіше, загострюється в умовах зовнішніх загроз і невизначеності, які характерні для воєнного часу. Це вимагає від всіх членів родини емоційної гнучкості та готовності до компромісів задля збереження психологічного здоров'я і єдності.

У контексті тривалого воєнного конфлікту, дослідження також показують значення трансгенераційного передавання досвіду та цінностей, що сприяє родинному об'єднанню та адаптації не лише в короткотерміновій, але й у довготерміновій перспективі. Розробка та впровадження спеціалізованих програм для підтримки родин в умовах війни, направлених на формування витривалості та психологічної резистентності, є критично важливими для забезпечення адаптаційних процесів у часи кризи [1].

Ключовим аспектом є впровадження інтегрованих підходів, які поєднують психологічну підтримку з соціальною та економічною

допомогою. Особлива роль відводиться соціальним робітникам та психологам, що працюють у громадах, де вони можуть оперативно й ефективно реагувати на зміни у потребах родин, що переживають війну. Окрім того, розвиток мережі міжродинних і громадських взаємодій може слугувати потужним ресурсом для звоєння колективних стратегій виживання та адаптації, що знижує ізоляцію та сприяє розподілу ресурсів та зміцненню соціального капіталу [2].

Висновок: Продовження вивчення адаптаційних процесів сімей і сімейних відносин в умовах війни в Україні заслуговує особливої уваги в контексті довгострокового суспільного відновлення та стабілізації. Емоційна стійкість і психологічна підтримка, яку надає сім'я, відіграють ключову роль у процесах адаптації та виживання в умовах кризи.

Важливо проводити цілеспрямовані наукові дослідження, спрямовані на аналіз і розуміння механізмів, які допомагають сім'ям адаптуватися та підтримувати психологічне здоров'я у складних умовах війни. Це включає вивчення впливу соціальної підтримки, доступності ресурсів і спільнот, які можуть забезпечити ефективну допомогу в кризовій ситуації.

Інтеграція системи психологічної та соціальної підтримки, взаємодія з громадськими організаціями та службами охорони здоров'я можуть суттєво посилити ресурсну базу сімей, що сприяє кращій адаптації до тиску та стресу воєнного часу.

Розробка програм допомоги має враховувати культурні та індивідуальні особливості сімейних структур, щоб забезпечити максимально можливу релевантність і ефективність запропонованих методик та інтервенцій. Це також включає навчання спеціалістів, які працюють безпосередньо з населенням в умовах війни, методам психологічної адаптації та кризового втручання.

Таким чином, комплексний підхід у вивченні та підтримці адаптації сімей в умовах війни є ключовим у побудові стійкого та здорового суспільства, здатного ефективно долати виклики та стресові ситуації на тривалій основі.

Список використаних джерел

1. Губеладзе І.Г. Психологічні засоби оптимізації родинних взаємин для підвищення адаптивності членів спільноти до умов і наслідків воєнного конфлікту // Психологічні засоби колективного подолання наслідків воєнного конфлікту : методичні рекомендації [за ред. Л.М. Коробки]. Київ, 2019

2. Спільнота в умовах воєнного конфлікту: психологічні стратегії адаптації: колективна монографія / за науку ред. Л.М. Коробки / Л.М. Коробка, В.О. Васютинський, В.Ю. Вінков та ін.; Національна академія педагогічних наук України, інститут соціальної та політичної психології. Кропивницький: Імекс – ЛТД, 2019. 286 с.

Усов Дмитро Володимирович,
*доктор філософських наук, професор, професор кафедри суспільних наук
Черкаського інституту пожежної безпеки імені Героїв Чорнобиля
Національного університету цивільного захисту України
ORCID ID: 0000-0002-8898-9743*

ВІДПОВІДАЛЬНІСТЬ ЯК ГРОМАДЯНСЬКА ЧЕСНОТА ТА СУТНІСНА ХАРАКТЕРИСТИКА ЛЮДСЬКОГО БУТТЯ ЗА УМОВ СУЧАСНОЇ БОРОТЬБИ УКРАЇНИ ЗА СВОЄ ІСНУВАННЯ

Феномен відповідальності має бути дослідженим не лише як теоретична, а й як практична проблема, витлумачена крізь призму проблем свободи та справедливості в умовах екзистенційної боротьби українського народу за своє майбутнє як справжньої нації. Однією з прикметних та важливих для українського читача в річищі дискурсу відповідальності стала праця М. Ріделя «Свобода і відповідальність. Два засадничих поняття комунікативної етики», який наголошує, що в самому понятті відповідальності перехрещуються мовні та реальні стосунки.

Проте для власне європейського філософського дискурсу відповідальності засадничими стали праці німецького філософа К.-О. Апеля, яким властива як безумовна значущість, так і певні межі. Насамперед слід зауважити, що актуальність концепту відповідальності Апеля, в аспекті взаємозв'язку її персональних та колективних вимірів, зумовлена важливістю розуміння відповідальності як громадянської чесноти та сутнісної характеристики людського буття за умов сучасної боротьби України за своє існування. Особливістю ж філософського доробку Апеля постало його багаторічне прагнення цілеспрямованого обґрунтування сутності та важливості етики відповідальності. Адже, як постійно наголошує сам Апель та його послідовники, моральний обов'язок людини виникає із взаємних вимог відповідальності мислячих людей у межах комунікативної спільноти критичної до суспільного буття. Апель також наголошує на тому, що колективну безвідповідальність необхідно замінити колективною відповідальністю, співвідповідальністю, заснованою на новій філософській антропології, осердям якої й стане *людина відповідальна*. Про намагання послідовно рухатися в річищі етики відповідальності, засвідчує й остання прижиттєва книга Апеля «Трансцендентальна рефлексія та історія» (2017) [1].

Проте видатний німецький інтелектуал так і залишився на порозі свого мирного європейського будинку й не зміг подивитися на суперечливий сучасний світ крізь призму не лише власної дискурсивної етики, а й поглядом живого, соціокультурно вкоріненого буття Іншого. А «криза розуму», яку він так прагнув подолати, трагічно постала вже без нього перед нами і набула нових жахливих вимірів, коли нетерпимість до

іншого, особливого буття стала не просто незаконною чи аморальною, а постала відверто безвідповідально-злочинною.

В означеному в назві конференції екзистенційному аспекті найістотніших теоретичних та практичних проблем сьогодення важливою постає філософська еволюція роздумів Апеля від етики відповідальності до аналізу співвідповідальності. Незважаючи на твердження Апеля, що принцип співвідповідальності закорінений у відповідальності особистій, питання про взаємини колективної та персональної відповідальності (особливо в контексті злочинів путінського режиму проти людяності, проти мирного населення) залишається відкритим і безумовно передбачає і персональну, і колективну відповідальність.

Саме цю тезу про свідомі вчинки, за які людина і несе відповідальність вже було висловлено у дискусіях про межі апелівського трансценденталізму. Зокрема, у передмові до відомої праці «Демократія в епоху глобалізації» О.Гюфе наголошує на важливості взаємозв'язку принципу справедливості та відповідальності: «Самоорганізація і відповідальність набувають завершеності у кваліфікованій демократії: якщо колективний суб'єкт по-справжньому стає правовим, то це засвідчує здійснення його самоорганізації. Та коли це пов'язане ще й з принципами справедливості, то йдеться не просто про здатність до відповідальності, а й про справжню відповідальність» [2, с. 9]. Про слушність цього зауваження свідчить звернення Апеля до проблеми справедливості в аспекті відповідальності у розділі «Проблема справедливості у мультикультурному суспільстві» вже означеної вище праці. Проте виникає закономірне питання: хто, перед ким і якою мірою є відповідальним? Відповідаючи на це запитання, вийти за межі хоч і розширеного, проте, дещо наївно-утопічного бачення відповідальності не вдалося не лише Апелю, а і його послідовникам, зокрема Д.Бюлеру у книзі «Відповідальність за майбутнє з глобальної перспективи. Актуальність філософії Ганса Йонаса та етики дискурсу», яка виявилася не зовсім актуальною для трагічних реалій нашого сьогодення життя.

У межах власного варіанту трансформації трансцендентальної парадигми філософського мислення К.-О.Апель виокремлює два пласти інтерсуб'єктивної спільноти: пласт емпірично, історично утвореної злагоди та взаємодії (фактичного апріорі належності до реальної комунікативної спільноти), з одного боку, та нормативно-ідеальний пласт (регулятивне апріорі ідеальної комунікативної спільноти), з іншого, як єдино можливий «регулятивний принцип» справжнього вільного порозуміння. Порозуміння, яке уможливорює вихід за межі комунікативної несвободи, яка постає іноді важчою, нездоланнішою, ніж інші її форми. Тому цілком природно, що в сучасній філософії виникає проблема подолання залежності від панування (у різних формах обмежень та тиску) певного класу чи групи над іншими людьми. Йдеться, насамперед, про створення умов для можливості вільно думати та не занадто залежати від

конкретних спільнот, які нав'язують упередження, метанаративи, алгоритми поведінки, способи буття, не засновані на справедливості, правах та свободах.

Отже, на думку Апеля, аби не наразитися на несправедливість чи маніпуляцію, кожен учасник реальної взаємодії мусить наперед бути спроможним зважати на ідеальну комунікативну спільноту (або ж спільноту аргументуючу): тобто кожна «здатна до мови» людина, яка в процесі соціалізації та оволодіння мовою водночас набула й «комунікативної компетенції», перебуваючи в істині, мусить зберігати такий стан речей шляхом «трансцендентальної рефлексії». Апель також стверджує, що через визнання та повагу до головної норми аргументативного дискурсу: рівноправність та спільну відповідальність усіх його учасників, можливо обґрунтувати доповнювальність двох головних ідеально-типових позицій сучасної практичної філософії: універсалістської етики справедливості та прагматично-аристотелівської етики доброго життя.

Розкриваючи зміст етики відповідальності, Апель наголошує на тому, що ідеальна комунікативна спільнота – це необхідна передумова серйозної аргументації. Варто також зауважити, що робота Апеля «Дискурс і відповідальність: проблема переходу до постконвенціональної моралі [3]» насичена тезами, яким притаманне екзистенційно-гуманістичне, філософсько-антропологічне наповнення. Тут постає і формулювання Апелем потреби в етиці відповідальності, як відповіді за наслідки людської, тепер вже планетарної технічно-індустріальної діяльності. Варта уваги і теза Апеля про те, що на сьогодні за умов глобальної екологічної та соціальної кризи недостатньо етики екзистенційної граничної ситуації. Йдеться про етику солідарної глобальної відповідальності та комунікативної взаємодії інтересів та обговорення кризових ситуацій.

Викладене вище дозволяє обґрунтувати декілька висновків: по-перше, відповідальність в граничних ситуаціях постає як прагнення захищати власний життєвий простір, що вказує на її екзистенційну модальність. Мова йде про відповідальність як форму піклування про колективну та індивідуальну ідентичність та недостатність обстоюваного Апелем переважно мовно-комунікативного сенсу його дискурсу відповідальності та спів відповідальності. Навіть його ідея обґрунтування «планетарної макроетики» залишилася безпорадною перед новими суспільними викликами. По-друге, в якості суттєвої постає необхідність доповнення апелівського тлумачення відповідальності розумінням, дослідженням її нових рівнів, зокрема в сенсі запропонованого К. Ясперсом концепту провини: відповідальності кримінальної, політичної, метафізичної та моральної [4]. Це є важливим навіть при тому, що провиня стосується минулого, а відповідальність спрямована у майбутнє. Варто також наголосити на методологічному та практичному сенсі роздумів О. Гьофе щодо правового виміру персональної та колективної

відповідальності та їх національного життєсвітового контексту. Гьофе не просто виходить із того, що «індивід має як право, так і обов'язок власної відповідальності та самопомоги» [2, с. 115], а відповідальність за допомогу тим, хто її потребує, є органічною складовою людської гідності. Він доповнює це міркування наступними принципово важливими тезами: готовність до відповідальності можлива лише в *осудних людей* (курсив наш – Д.У.), суб'єктів права. Щоб стати такими, необхідна правова добросовісність, визнання себе та інших суб'єктами права, яких можуть за протиправні вчинки притягти до відповідальності. «Необхідно усвідомлювати добрі (такі, що відповідають праву) та погані (протиправні) правові вчинки, тобто визнати за собою осудність, і не тільки на словах, а й на ділі, завдяки відповідному способу життя» [2, с. 72]. Щодо взаємин відповідальності колективної та персональної, то, на думку Гьофе, «національна держава бере на себе відповідальність за негативні наслідки економічного розвитку: вона, через соціальне страхування, перетворюється на солідарну спільноту... І навіть такий захисник постнаціонального, як Габермас, погоджується з тим, що тільки національна свідомість перетворює підданих на громадян, які відчувають себе відповідальними одне за одного» [Там само, с. 158].

Таким чином, запропонована сучасною філософією спроба виокремлення найістотніших складових філософської концептуалізації ідеї відповідальності постає як усвідомлення неможливості справедливого, людяного розв'язання соціальних та міжкультурних конфліктів без належної взаємної поваги, визнання гідності їх учасників та надає можливість для подальшого розвитку проблеми відповідальності в контексті проблем справедливості, свободи та провини. Саме справедлива та неминуча відповідальність стає, мусить постати «моральним дороговказом» сучасного не просто складного, а трагічного світу. Світу, який актуалізує не лише відповідальність перед майбутніми поколіннями за довкілля, кліматичні зміни, а й за наслідки агресивних, злочинних дій, які віднімають тисячі і тисячі людських життів та можуть призвести до планетарно-згубної світової ядерної війни.

Список використаних джерел

1. Apel K.-O. Transzendente Reflexion und Geschichte / Hrsg. und mit einem Nachwort von Smail Rapic. Berlin: Suhrkamp., 2017.
2. Гьофе О. Демократія в епоху глобалізації / Пер. з нім. Л. Ситниченко, О. Лозінської. К.: ППС-2002, 2007.
3. Апель К.-О. Дискурс і відповідальність: проблема переходу до постконвенціональної моралі / Пер. з нім. В. Купліна. Київ, 2009.
4. Jaspers K. Die Schuldfrage. Von der politischen Haftung Deutschlands. München, Zürich. 1965.

Якубчик Тетяна Василівна,
*старший науковий співробітник відділу науково-інформаційної та
редакційно-видавничої діяльності,
Державний науково-дослідний інститут МВС України
ORCID ID: 0000-0003-1415-5372*

САМОРЕАЛІЗАЦІЯ ЯК ЗАПОРУКА УСПІШНОЇ ДІЯЛЬНОСТІ ПРАЦІВНИКІВ ТА ШЛЯХИ ЇЇ ДОСЯГНЕННЯ

*Якщо ви навмисне збираєтеся стати менш значною
особистістю, ніж це дозволяють ваші здібності,
я попереджаю, ви будете глибоко нещасливі все своє життя
Абрахам Маслоу*

На долю українського народу випало дуже багато поневірянь. І водночас усім відомо, що українці – співоча нація. Чи можна стверджувати *загалом*, що ми щасливі? Якщо абстрагуватися, якби це не було складно, від подій російсько-української війни, то, мабуть, так. Навіть у скруту українців завжди супроводжувала пісня. То ж сміливо можна зробити припущення, що пісня допомагала нашій нації *самостверджуватися, самореалізовуватися*, а це і є шлях до щастя. Короткий шлях до щастя.

Наведемо визначення *самореалізації* – «це процес, під час якого людина досягає повного розвитку своїх потенційних можливостей, талантів, навичок та здібностей. Це не просто досягнення встановлених цілей, але й глибоке розуміння та вираження своєї сутності та унікальності. У процесі самореалізації людина реалізує свої внутрішні потреби й цінності, знаходить особисте задоволення та сенс життя, і насамкінець досягає гармонії між внутрішнім “Я” та зовнішнім світом» [1]. Цей термін увів у науковий обіг Карл Юнг.

Важливо розуміти, що самореалізуватися може людина під час будь-якого заняття – досягти піку досконалості та/або отримати максимальне задоволення від заняття.

Війна – це випробування для нашої психіки: стрес, підвищена тривожність, провина вцілілого тощо. Один із найкращих способів зняття стресу – спів, адже під час цього заняття виробляються ендорфін, серотонін та дофамін – гормони щастя, які підвищують життєвий тонус на фізичному рівні. (Йдеться про запобігання стресовим ситуаціям, бо це одна із завад на шляху до самореалізації). На користі співу наголошує *завідувачка кафедри психології та психотерапії Українського католицького університету Анастасія Стульківська*: людина з метою самооздоровлення має співати хоча б п'ять хвилин на добу, таким чином розвивається дихальна система, покращується робота серця та нормалізується тиск, підвищується імунітет [2].

«Крім того, спів неможливий без справжніх, істинних емоцій, які ведуть до глибшого контакту із самим собою, тому людина починає усвідомлювати свої глибинні емоції та справжні потреби. Спів допомагає самовиражатись більш відкрито і розкриває харизму, адже співаючи людина поступово звикає бути в центрі уваги й демонструвати публіці свої емоції, переживання, транслювати свої досвід та унікальність» [2].

Заняття співом покращують когнітивні здібності через поліпшення нейронних зв'язків між лівою та правою півкулями мозку, що позитивно впливає на пам'ять, здатність до навчання, дрібну моторику, словесно-логічне та невербальне мислення та підвищує загальну продуктивність роботи мозку. Глибоке дихання під час співу сприяє зниженню тривоги та розслабленню, а краще насичення киснем крові покращує кровообіг. Важливо зауважити, що спів об'єднує людей та дає почуття приналежності [2].

Також варто зазначити і про те, що на теренах наших земель споконвіку люди отримували розраду, моральну допомогу у храмі. За порадами зверталися не до психологів, а до священників. Часто відвідують костел жителі сусідньої країни Польщі. Тут слід наголосити на значній перевазі традиції співу всіх абсолютно прихожан під час богослужінь, а також на відмінностях сповіді та причастя.

Повернімося до розгляду питання самореалізації, яка є дуже важливою як для самих працівників, так і для їхніх роботодавців, керівників і, безсумнівно, для кожної людини загалом.

Право людини на вільний розвиток своєї особистості (ми ототожнюємо із самореалізацією) передбачено *статтею 23 Конституції України*: «Кожна людина має право на вільний розвиток своєї особистості, якщо при цьому не порушуються права і свободи інших людей, та має обов'язки перед суспільством, в якому забезпечується вільний і всебічний розвиток її особистості» [3].

Потреба в самоактуалізації властива кожній людині від природи. Чому ж тоді, за статистичними даними, досягає самоактуалізації менше 1% населення? Бо усвідомлюємо ми цю потребу лише тоді, коли задоволені нижчі, так би мовити базові потреби: фізіологічні – у їжі, воді, сні; потреби в безпеці – у захисті від фізичних і психологічних небезпек з боку навколишнього світу та впевненість у тому, що фізіологічні потреби будуть задовольнятися в майбутньому; соціальні потреби – потреби в приналежності, дружбі, любові; потреби в повазі – в особистих досягненнях, компетентності, повазі з боку оточення, визнанні [4].

Більшість не знають свого потенціалу, сумніваються у здібностях. Ще однією причиною є те, що прагнення до самореалізації пригнічує оточення, норми і стереотипи суспільства. Як приклад можна навести те, що протягом століть суспільство не сприймало жінку як митця, вченого, політика. У наш час досі представницям „другої статі” значно важче реалізувати себе в зазначених сферах. Неодноразово дослідники

наголошують на такій перешкоді на шляху до самоактуалізації, як потреби в безпеці (вже зазначали вище). Особисте зростання потребує постійної готовності до ризику, змін, помилок, відкритості до нових ідей та досвіду, що не сприяє відчуттю захищеності [5].

Людам, які самоактуалізуються, притаманні такі важливі якості: зрілість почуттів та емоцій, креативність і здатність концентруватися на проблемі, незалежність у поглядах та оцінках, вміння протистояти соціальному тиску, впевненість у собі, а також багато інших позитивних рис. Важливо зазначити, що вирізняє самореалізованих людей усвідомлення свого покликання, відданість своїй справі. Психологи наголошують, що самоактуалізацію потрібно розуміти не як кінцевий результат, а як процес, це постійний пошук і постійна праця над собою. Спостереження свідчать про те, що люди, які самореалізуються, досягають значно більших успіхів у професійній діяльності. Самоактуалізація важлива для молоді, яка стоїть на шляху професійного становлення. Водночас потреба в ній не обмежується професійною орієнтацією. Варто також наголосити, що самореалізація – це не привілей людей мистецтва чи науки, реалізувати свій потенціал можна в будь-якій царині [5].

Індивідуальний розвиток людини відбувається під впливом двох діаметрально протилежних тенденцій, які визначають спосіб життя людини: існування або самоздійснення. Існування визначається об'єктивною логікою життя, детермінується зовнішніми чинниками, як-то взаємини і діяльність людини та перетворює її на пасивний об'єкт різноманітних зовнішніх впливів. «Самореалізація або здійснення себе передбачає прийняття людиною активної позиції діяча, коли людина сама свідомо формує траєкторію свого професійного життя, безперервно самовдосконалюючись, примножує свої індивідні, особистісні і суб'єктні можливості, прагнучи досягнути максимальної професійної самореалізації» [6]. Самореалізація вивчалась науковцями різноманітних напрямів: філософії, антропології, культурології, соціології, психології, акмеології, педагогіки тощо. Незважаючи на відмінні погляди, представники різних галузей сходяться на думці, що самореалізація для кожної людини має свій особистий сенс, у загальному значенні ці сенси зводяться до таких положень: самореалізація це – 1) усвідомлення значущості свого покликання у житті, знаходження життєвих сенсів; 2) процес реалізації людиною своїх сутнісних сил, свого життєвого призначення, здійснення екзистенцій людини; 3) внутрішня гармонія людини, яка проявляється в умінні ставити посильні цілі, здатності відповідати за їх досягнення, усвідомлення цінності своїх дій для самої себе; 4) внутрішнє самоствердження, утвердження результатів своєї діяльності, яке супроводжується одночасно зовнішнім визнанням. Для кожної людини самореалізація є найвищою ціллю, яку вона прагне досягнути протягом усього свого життя, у тому числі і у професії [6].

Детально розглянувши поняття самореалізації, можемо виокремити шляхи її досягнення. Поділимо умовно їх на стандартні та нестандартні. (Слід зазначити, що на такі міркування нас наштовхнула думка Абрахама Маслоу про те, що людина стає щасливою, реалізувавши свої здібності). Так от, *стандартний шлях до самоактуалізації* – це досягнення піку досконалості або одержання максимального задоволення *під час праці* (добре, коли зберігається принцип «сродної праці», за Григорієм Сковородою), а *нестандартний* – *під час активного відпочинку* (співи, танці, малювання чи інші творчі заняття). Дуже важливо, щоб роботодавці, керівники розуміли, що працівник, який самореалізувався під час відпочинку, буде набагато краще виконувати роботу, прагнучи самореалізуватися і під час праці.

Список використаних джерел

1. Самореалізація людини: основні теорії. URL: <https://psychologer.com.ua/samorealizatsiia/> (дата звернення: 02.05.2024).
2. Валентин Фіголь. Чому корисно співати навіть під час війни. URL: <https://www.poglyad.info/2023/02/12/chomu-korysno-spivaty-navit-pid-chas-vijny/> (дата звернення: 03.05.2024).
3. Конституція України: Закон України від 28.06.1996 № 254к/96-ВР. URL: <https://zakon.rada.gov.ua/laws/show/254%D0%BA/96-%D0%B2%D1%80#n4242> (дата звернення: 04.05.2024).
4. Піраміда потреб Абрагама Маслоу. URL: <https://uk.wikipedia.org> (дата звернення: 02.05.2024).
5. Самоактуалізація допомагає людині реалізувати свої таланти. URL: <https://www.radiosvoboda.org/a/953294.html> (дата звернення: 02.05.2024).
6. Коропецька О. М. Психологічні основи професійної орієнтації та самореалізації особистості: навчальний посібник. Київ: КНТ, 2016. 438 с.

**НАПРЯМ № 6.
ПЕДАГОГІКА**



Демент Максим Олександрович,
кандидат педагогічних наук, доцент
доцент кафедри організації та технічного забезпечення аварійно
рятувальних робіт факультету цивільного захисту,
Національний університет цивільного захисту України
ORCID ID: 0000-0003-4975-384X

**НЕОБХІДНІТЬ НАЯВНОСТІ СПРИЯТЛИВОГО ОСВІТНЬОГО ПРОСТОРУ
ПРИ ПІДГОТОВЦІ КУРСАНТІВ ДСНС УКРАЇНИ В УМОВАХ ВОЄННОГО
СТАНУ**

Професійна діяльність рятувальників спрямована на ліквідацію аварій, пожеж, рятування людей, знешкодження боєприпасів тощо, кількість яких під час воєнного стану тільки збільшується. У багатьох випадках життя та здоров'я постраждалого населення залежить від ефективних та вірних дій працівників ДСНС України, тому підготовка курсантів до професійної діяльності у закладах вищої освіти Державної служби України з надзвичайних ситуацій (ДСНС України) має бути ефективною. Специфіка служби офіцера ДСНС, високий рівень його соціальної відповідальності, пов'язаної з виконанням ризиконебезпечних завдань в умовах ведення бойових дій щодо забезпечення державних інтересів зумовлюють особливості професійної діяльності.

Не викликає сумніву, що питання професійної діяльності мають тенденцію розглядатися у взаємозв'язку з іншими педагогічними і соціальними явищами в суспільстві. Оскільки сфера освіти існує не ізольовано, а в певному соціальному просторі, що в значній мірі визначає її розвиток і функціонування, то й освітні системи, знаходячись в певних умовах, виявляються залежними від них. Тому освітній простір є специфічною умовою існування систем освіти, що визначає суть їх розвитку. Як теоретична форма існування освітніх систем все частіше називається освітній простір.

Особливості освітнього простору ЗВО ДСНС України зумовлюються його пріоритетними завданнями:

- виховання курсантів у дусі відданого служіння українському народові, сумлінного ставлення до виконання службових обов'язків, навчання;
- непримиримості до недоліків, до порушень дисципліни, свідомого

прагнення стати висококваліфікованими фахівцями;

- підготовка вихованців морально й фізично здоровими, загартованими, спроможними долати можливі труднощі служби та надзвичайні ситуації;

- формування на базі загальноосвітньої підготовки майбутніх офіцерів ДСНС України їх професійної діяльності.

При створенні сприятливого освітнього простору будь-яка навчальна ситуація (завдання) реалізується через особистісно-розвивальну функцію, яка визначає специфіку навчально-виховної роботи у закладі вищої освіти. Вона створює умови для вільного вибору курсантом засобів діяльності, способу мислення, пошуку шляхів вирішення навчальної ситуації (завдання), стилю поведінки, прояву самостійності у різних сферах навчальної та позанавчальної роботи.

Як зазначає дослідник А. Капля, не всі спроектовані командирами і вихователями ситуації (завдання) будуть затребувані і реалізовані. Частина курсантів може віддати перевагу одним ситуаціям, частина взагалі не зможе реалізувати себе у запропонованих умовах, для іншої категорії взагалі потрібні переважно корекційні форми впливу, але в цілому різноманітність завдань і їх постійна поява забезпечить максимальне залучення курсантів у процес їх реалізації [1, с.18].

Сучасний освітній простір ЗВО володіє необхідними потенційними можливостями для формування готовності до професійної діяльності. Будь-які контакти із зовнішнім світом, оточенням і освітнім простором впливають на курсанта позитивно або негативно, тому вкрай необхідно збільшити позитивний навчально-виховний потенціал освітнього простору. З огляду на це виділяємо два основних складника освітнього простору.

Організаційно-управлінський складник освітнього простору передбачає матеріально-технічне та навчально-технологічне (методи, форми, засоби навчання, освітні технології тощо) забезпечення освітнього процесу; координацію взаємодії «курсант-викладач-офіцер», адміністрація, представники служб ЗВО (бібліотеки, інформаційного класу, методичних кабінетів тощо); створення сприятливих умов для професійної діяльності кожного курсанта. Важливим в цьому складнику є забезпечення взаємодії «курсант-викладач-офіцер». Отже, створення сприятливого освітнього простору передбачає різноманіття способів взаємодії «курсант-викладач-офіцер», що детерміновано варіативністю цілей, змісту і методів організації навчально-виховного процесу; формування навчально-виховного процесу з урахуванням індивідуальності кожного курсанта; безперервність побудови навчально-виховної діяльності засобами інформаційних технологій, яка сприяє готовності курсантів до професійної діяльності.

В організаційно-управлінському складнику формуються цілі і професійні завдання, які в подальшому розв'язують суб'єкти навчального

процесу. Основними цілями і завданнями є підготовка курсанта ДСНС до пошуку його місця в навколишньому світовому просторі, соціумі, формування у нього відповідних даному соціуму думок, поглядів, переконань, знань, умінь і навичок, що сприяють успішному контакту з навколишнім простором і людьми, які оточують його.

Змістово-інформаційний складник забезпечує інформаційне поле, супровід, забезпечення освітніх потреб курсантів і спрямований на опанування курсантами необхідних компетенцій, формування майбутніми офіцерами необхідних навичок (інформаційних, операційних, організаційних тощо відповідно нормативних документів), насамперед, засобами інформаційних технологій. У взаємодії соціальних суб'єктів між собою і з суб'єктами переважають письмові засоби (накази, інструкції і т.і.), у взаємодії індивідуальних і групових суб'єктів переважають усні засоби. Засоби інформаційних технологій сприяють організації і розвитку змісту освітнього простору.

Отже, надважливим в змістово-інформаційному складнику є його забезпечення інформаційними технологіями. Використання інформаційних технологій у навчальному процесі обумовлює пошук та визначення сучасних педагогічних умов у професійній підготовці курсантів ЗВО ДСНС України до майбутньої професійної діяльності, оскільки така підготовка фахівців-рятувальників істотно змінює роль і місце викладача та курсанта в системі «викладач – інформаційна технологія навчання – курсант».

Підготовка курсантів, командирів підрозділів, професорсько-викладацького складу є частиною єдиної професійно-педагогічної підготовки і передбачає взаємодію в освітньому просторі в умовах введення в державі воєнного стану, що дозволяє конструктивно впливати на професійну діяльність для виконання комплексу навчально-виховних завдань.

Список використаних джерел

1. Капля А. М. Організаційно-педагогічні умови соціалізації курсантів у вищому навчальному закладі МНС України: автореф. дис. канд. пед. наук : 13.00.05. К., 2008. С.18
2. Демент М. О. Готовність курсантів до професійної діяльності в умовах освітнього простору: базові принципи моделювання. *Психологічна безпека особового складу силових структур та персоналу екстремальних професій*: матер. міжнар. наук.-практ. конф. Академії ВВ МВС України. Х., 2013. С. 65–67.
3. Демент М. О. Освітній простір як педагогічна умова формування готовності майбутнього фахівця до професійної діяльності. *Імідж сучасного педагога*. 2013. № 5. С. 44–47.

Душкін Станіслав Сергійович,
*кандидат технічних наук, доцент,
доцент кафедри прикладної механіки та
технологій захисту навколишнього середовища,
Національний університет цивільного захисту України
ORCID ID: 0000-0002-9345-9632*

ОНОВЛЕННЯ КОНЦЕПЦІЇ ОСВІТНЬОЇ ПРОГРАМИ «ТЕХНОГЕННО-ЕКОЛОГІЧНА БЕЗПЕКА» В УМОВАХ ВОЄННОГО СТАНУ

НУЦЗ України, як і інші ВНЗ, які підпорядковуються одночасно МОН та МВС, постійно стикаються з проблемою формування освітніх програм, які б могли водночас задовольнити освітній процес для курсантських та студентських груп. Проте, глибина проблеми та її загальний масштаб розкрився з наступом військових дій в наслідок військової агресії росії, що поділили курсантів та студентів на дві окремі гілки не тільки в плані організаційного, а ще й в плані освітнього процесів. Цей виклик дав поштовх до впровадження інноваційних підходів цифрової трансформації та оптимізації використання матеріально-технічних ресурсів. Не обійшов цей виклик і підготовку фахівців з техногенно-екологічної безпеки.

Вищезазначене, мотивує к оновленню змістової складової освітньої програми (далі ОП), а саме розкриття таких тем, як «Військова екологія», «Техногенні катастрофи в умовах війни», «Екологічні наслідки бойових дій», «Гуманітарні аспекти техногенно-екологічної безпеки», актуалізації інформації щодо оновлення даних про ризики та загрози, впровадження нових методів оцінки та прогнозування, розробки нових технологій запобігання та ліквідації наслідків надзвичайних ситуацій.

Зміни в змісті навчальних дисциплін мають на меті дати здобувачам знання та навички, необхідні для роботи в умовах війни та повоєнної відбудови.

ОП [1-3] розроблена відповідно до стандарту вищої освіти [4] за першим (бакалаврським) рівнем вищої освіти в галузі знань 18 Виробництво та технології, спеціальності 183 Технології захисту навколишнього середовища (далі ТЗНС), затвердженого і введеного в дію наказом Міністерства освіти і науки України від 13 листопада 2018 року № 1241. ОП не може бути повністю або частково відтворена, тиражована та розповсюджена без дозволу Національного університет цивільного захисту України.

Метою оновлення концепції ОП є формування у здобувачів вищої освіти (студентів) комплексу знань, умінь та навичок, необхідних для вирішення природоохоронних завдань в професійній діяльності у сфері захисту навколишнього природного середовища від впливу небезпечних чинників через теоретичне та практичне навчання від небезпечних впливів зокрема в регіонах, що постраждали від воєнної агресії з

урахуванням вимог Кодексу цивільного захисту України [5] та Концепції військово-патріотичного виховання в закладах МВС України [6]. Реалізація мети досягається введенням в освітній процес не типових для спеціальності ТЗНС освітніх компонентів для набуття базових знань щодо забезпечення належного рівня пожежної безпеки; організації заходів цивільного захисту на підприємстві від вражаючих факторів надзвичайних ситуацій (далі НС) з урахуванням особливостей виробничої діяльності; набуття практичних вмінь користування засобами індивідуального і колективного захисту; оволодіння навичками з надання першої допомоги; формування стійкості до стресових ситуацій та оволодіння необхідними військовими навичками. Програма орієнтована на подальшу професійну або наукову кар'єру за фахом або у суміжних сферах, а права випускників на працевлаштування не обмежуються.

При вдосконаленні ОП введені наступні освітні компоненти [7]: «Первинна військово-професійна підготовка», «Дії в надзвичайних ситуаціях та правила пожежної безпеки», «Підготовка з надання домедичної допомоги», «Небезпеки радіаційного, хімічного та біологічного походження», «Спеціальні процедури з відбору зразків радіоактивних, хімічних та біологічних речовин» та «Екологічне право».

В ході оновлення концепції переосмислено мету, орієнтацію та фокус ОП. Розширено перелік компетентностей та результатів навчання. Перероблено структурно-логічну схему відповідно до комплексного підходу планування індивідуальної освітньої траєкторії здобувача – усі програмні компетентності та програмні результати навчання забезпечуються обов'язковими освітніми компонентами.

Таким чином, ОП набула наступні особливості:

- базування на концепціях егоцентризму, екологічного імперативу та стратегії сталого розвитку для вирішення екологічних проблем;
- застосування різноманітних методів і методик, що дозволяє провести комплексну оцінку впливів на довкілля та розробити ефективні заходи щодо його захисту;
- використання сучасних засобів інформаційних технології, активно використовується сучасне технологічне та лабораторне обладнання, комп'ютерна техніку та програмне забезпечення для розв'язання завдань захисту довкілля.

Також кафедрою запропоновано вибірковий освітній компонент «Забезпечення екологічної безпеки систем питного водопостачання» [7]. У ході вивчення дисципліни здобувачі повинні набути здатність аналізувати різноманітні аспекти, пов'язані з безпекою водопостачання (ДРН4).

Побудова ОП базується на принципах, які підтримують рівність, повагу, добротність та навчання: гендерна рівність, унікальність особистості, академічна добротність, критичне мислення, повага до різноманітності та заохочення здобувачів до постійного навчання розвиваючи в них навички самостійного навчання.

Підсумовуючи, оновлена концепція освітньої програми «Техногенно-екологічна безпека» в університеті має йти в ногу з часом, враховуючи сучасні виклики та потреби суспільства. Її впровадження допоможе сформувати нове покоління свідомих фахівців, здатних вирішувати складні екологічні проблеми та будувати стійке майбутнє. З огляду на вищезазначене, стає зрозумілим, що розробка та впровадження нових освітніх компонентів є нагальною потребою. Ці компоненти повинні сприяти ефективному досягненню програмних результатів, відповідати сучасним викликам та потребам суспільства, а також мати чітко виражену практичну спрямованість.

Список використаних джерел

1. Освітня програма, 2022 рік набору: Техногенно-екологічна безпека. URL: https://nuczu.edu.ua/images/topmenu/osvitnya_diyalnosti/osvitni_programi/2022/183_teb_bak.pdf
2. Освітня програма, 2023 рік набору: Техногенно-екологічна безпека. URL: https://nuczu.edu.ua/images/topmenu/osvitnya_diyalnosti/osvitni_programi/2023/183_TEB_bak23.pdf
3. Проєкт освітньої програми на 2024 рік. URL: http://www.fteb.nuczu.edu.ua/images/kafedra/kafedra-pm/akred-bak/183_TEB_bak_24_project.pdf
4. Стандарт вищої освіти України за спеціальністю 183 «Технології захисту навколишнього середовища» галузі знань 18 «Виробництво та технології» для першого (бакалаврського) рівня вищої освіти. Затв. Наказом МОН України № 1241 від 13.11.2018 р. Офіційне видання. Київ, 2020, 18 с. URL: <https://mon.gov.ua/storage/app/media/vishcha-osvita/zatverdzeni%20standarty/12/21/183-Tekhn.zakh.navk.seredov-bakalavr-VO-zatv.stand.01.11.pdf>
5. Кодекс цивільного захисту України : [прийнято 12.06.2012, № 5403-VI] // Відомості Верховної Ради України. – 2012. – № 38-39. – Ст. 5403. URL: <https://zakon.rada.gov.ua/go/5403-17>
6. Наказ МВС України № 6 від 29.11.2022 р. "Про затвердження Концепції військово-патріотичного виховання в МВС України та центральних органах виконавчої влади, діяльність яких спрямовується та координується Кабінетом Міністрів України через Міністра МВС" URL: <https://nuczu.edu.ua/images/topmenu/inform-pro-diyalnosti/210-.pdf>
7. Силабуси за освітніми програмами. Силабуси за освітньо-професійною програмою «Техногенно-екологічна безпека» за першим (бакалаврським) рівнем вищої освіти, спеціальність 183 – Технології захисту навколишнього середовища, галузь знань 18 – Виробництво та технології. URL: <https://bit.ly/4aqqmmB>

Кобилянська Ірина,

*кандидат педагогічних наук, старший викладач англійської мови кафедри
іноземних мов НПУ ім. М. П. Драгоманова*

ORCID ID: 0000-0001-5786-4625

THE INTERCULTURAL DIMENSION IN FOREIGN LANGUAGE TEACHING

The relevance of the topic. When foreign language teaching, learning, and evaluation are viewed through an intercultural lens, it becomes clear that language has evolved into a process that includes intercultural interaction and understanding, rather than simply teaching words and grammatical rules. In this context, culture, which is an inherent part of language, is an important factor that enriches and adds meaning to language learning [1, p.35].

The intercultural dimension is nowadays part of language education and it aims to develop learners an intercultural competence to help them to see the interaction as an enriching experience [2].

The purpose of the article is to describe the main principles of Intercultural Dimension for teachers and their learners in their classrooms of foreign language learning , that can be easily accessible in practical ways [3].

It is worth noting that an Intercultural Dimension does not mean yet another new method of language teaching but rather a natural extension of what most teachers recognise as important without reading lots of theory. In language teaching, the concept of 'communicative competence' takes this into account by emphasising that language learners need to acquire not just grammatical competence but also the knowledge of what is 'appropriate' language [4].

When two people talk to each other, they do not just speak to the other to exchange information, they also see the other as an individual and as someone who belongs to a specific social group, for example a 'worker' and an 'employer' or a 'teacher' and a 'pupil'. This has an influence on what they say, how they say it, what response they expect and how they interpret the response. In other words, when people are talking to each other their social identities are unavoidably part of the social interaction between them [1].

Also, when two people in conversation are from different countries speaking in a language which is a foreign/second language for one of them, or when they are both speaking a language which is foreign to both of them, a lingua franca they may be acutely aware of their national identities [5, p.77]. Often this influences what they say and how they say it because they see the other person as a representative of a country or nation. Intercultural communication is communication on the basis of respect for individuals and equality of human rights as the democratic basis for social interaction [2].

The 'intercultural dimension' in language teaching aims to develop learners as intercultural speakers or mediators who are able to engage with complexity and multiple identities and to avoid the stereotyping which accompanies perceiving someone through a single identity [4].

Language teaching with an intercultural dimension continues to help learners to acquire the linguistic competence needed to communicate in speaking or 10 writing, to formulate what they want to say/write in correct and appropriate ways. But it also develops their intercultural competence i.e. their ability to ensure a shared understanding by people of different social identities, and their ability to interact with people as complex human beings with multiple identities and their own individuality [5].

To be a successful intercultural speaker and mediator does not require complete and perfect competence. First of all , because: it is not possible to acquire or to anticipate all the knowledge one might need in interacting with people of other cultures. Those cultures are themselves constantly changing; one cannot know with whom one will use a specific language since many languages are spoken in more than one country. Similarly: there are in any one country many different cultures and languages [3, p.62]. And thirdly: any language can be used as a lingua franca with anyone from any country. So it is not possible to anticipate the knowledge language learners need and this has been the main failure of the emphasis on knowledge in civilisation, because whatever is taught it is inevitably insufficient [2].

This also means that there is no perfect 'model' to imitate, no equivalent of the notion of a perfect 'native speaker'. There is no question, either, of expecting learners to imitate or attempt to acquire the social identity of a native speaker, such as a new national identity [3].

The components of intercultural competence are knowledge, skills and attitudes, complemented by the values one holds because of one's belonging to a number of social groups. These values are part of one's social identities. The foundation of intercultural competence is in the attitudes of the intercultural speaker and mediator: intercultural attitudes: curiosity and openness, readiness to suspend disbelief about other cultures and belief about one's own [4].

Another crucial factor is knowledge, not primarily knowledge about a specific culture, but rather knowledge of how social groups and identities function and what is involved in intercultural interaction. If it can be anticipated with whom one will interact, then knowledge of that person's world is useful. Knowledge can be defined as having two major components: knowledge of social processes, and knowledge of illustrations of those processes and products; the latter includes knowledge about how other people are likely to perceive you, as well as some knowledge about other people [1].

No teacher can have or anticipate all the knowledge which learners might at some point need. Indeed, many teachers have not had the opportunity themselves to experience all or any of the cultures which their learners might encounter, but this is not crucial. The teacher's task is to develop attitudes and skills as much as knowledge, and teachers can acquire information about other countries together with their learners [4].

Skills are just as important as attitudes and knowledge, and teachers can concentrate as much on skills as upon knowledge. Because intercultural speakers/mediators need to be able to see how misunderstandings can arise,

and how they might be able to resolve them, they need the attitudes of decentring but also the skills of comparing. By putting ideas, events, documents from two or more cultures side by side and seeing how each might look from the other perspective [5].

Nevertheless, a teacher does not have to know everything about 'the target culture'. This is in any case impossible and in fact there are many cultures associated with a particular language, for example many countries where French is spoken as the first language, and within those countries many variations on beliefs, values and behaviours which people share, in other words many cultures [1, p 27]. A teacher should try to design a series of activities to enable learners to discuss and draw conclusions from their own experience of the target culture solely as a result of what they have heard or read. The teacher might provide some factual information related to the life-styles current in the culture(s) and patterns usually followed by members of these cultures, but the important thing is to encourage comparative analysis with learners' own culture [3].

The methods of doing this can include simulations and role-play which will activate their schemata and background knowledge about other countries and cultures. For example, they can then be asked to think whether their perceptions of the foreign country will be the same as those of the inhabitants themselves [4].

Conclusion. Thus, the intercultural dimension is concerned with :

- helping learners to understand how intercultural interaction takes place;
- how social identities are part of all interaction;
- how their perceptions of other people and others people's perceptions of them influence the success of communication ;
- how they can find out for themselves more about the people with whom they are communicating.

References

1. M. Byram, & M. Fleming (eds.), Intercultural Experience and Education. Clevedon, UK: Multilingual Matters, p. 31-49.
2. ACTFL. 2006. Standards for foreign language learning in the 21st century (3rd ed.). Yonkers, NY: National Standards in Foreign Language Education Project.
3. Alptekin, Cem. 2002. Towards intercultural communicative competence in ELT. ELT Journal 56 (1), p. 57-64.
4. Brown, H. Douglas. 2014. Principles of Language Learning and teaching (6th ed.). New York: Pearson Education.
5. Byram, Michael. 1991. Teaching culture and language: Towards an integrated model. In D. Buttjes & M. Byram (eds.), Mediating languages and cultures: Towards an intercultural theory of foreign language education. Clevedon, UK: Multilingual Matters, p. 17-32.

Колоколов Віталій Олексійович,

*Викладач кафедри фізичної підготовки факультету пожежної безпеки,
Національний університет цивільного захисту України
ORCID ID: 0000-0002-1155-5170*

Хмелюк Олександр Володимирович,

*Викладач кафедри фізичної підготовки факультету пожежної безпеки,
Національний університет цивільного захисту України
ORCID ID: 0000-0001-8933-4135*

Жогло Володимир Миколайович,

*Старший викладач кафедри фізичної підготовки факультету
пожежної безпеки, Національний університет цивільного захисту України
ORCID ID: 0000-0001-8083-6936*

ПРОФЕСІЙНИЙ МЕТОД ВІДБОРУ МАЙБУТНІХ РЯТУВАЛЬНИКІВ ЗВО З ОСОБЛИВИМИ УМОВАМИ НАВЧАННЯ ДО ТРЕНУВАНЬ У ПОЖЕЖНО- ПРИКЛАДНОМУ СПОРТІ В УМОВАХ ВОЄННОГО СТАНУ

Професійно-службова діяльність особового складу ДСНС України в умовах воєнного стану характеризується високим фізичним навантаженням та психічним напруженням. Вона передбачає фізичну готовність кожного працівника до виконання професійно-службових завдань.

Виховання та удосконалення якостей та навичок, якими повинні володіти рятувальники, найбільш ефективно досягаються тренуванням – спеціальними прикладними вправами на базі всебічної фізичної підготовки особового складу.

Фізична підготовка особового складу та підрозділів в умовах воєнного стану організовується і здійснюється з урахуванням особливостей професійно-службового застосування та має спеціальну спрямованість. Вона включає в себе загальну фізичну підготовку (гімнастика, легка атлетика, плавання, лижна й інші види підготовки) та спеціальну фізичну підготовку (виконання спеціальних вправ відповідно до професійно-службових завдань та професійного спрямування органу управління чи підрозділу). Пожежно-прикладний спорт є частиною системи фізичного виховання [1].

Досягнення високих результатів у будь-якому виді діяльності залежить від багатьох чинників, основним з яких є максимальна відповідність індивідуальних особливостей курсантів вимогам обраної професії особливо в умовах воєнного стану. Це свідчить про те що необхідно виявити вимоги виду спорту до спортсмена (рятувальника), тобто ті основні якості і властивості, які притаманні видатним спортсменам в даному виді спорту.

Під час гасіння пожеж, ліквідації аварій, катастроф та стихійних лих в умовах воєнного стану особовому складу доводиться витримувати значну фізичну й нервову напругу. Порятунки людей, швидке розгортання засобів гасіння, евакуація майна, робота на висотах, у задимленому середовищі, при

високих і низьких температурах, подолання непередбачених перешкод у складних умовах вимагає від рятувальників не тільки високого усвідомлення свого обов'язку, але й гарного здоров'я, сили, витривалості, сміливості та швидкості реакції.

На початку тренувань з пожежно-прикладного спорту відводиться дуже важлива роль попереднього відбору.

Професійний метод відбору виходить з оцінювання можливостей конкретного рятувальника, на основі якого здійснюється вибір найбільш придатної для нього спортивної діяльності.

Вибрати для кожного майбутнього рятувальника, вид спортивної діяльності - завдання професійного методу відбору; відібрати найбільш придатних, виходячи з вимог та задач які ставить пожежно-прикладний спорт.

Велика розмаїтість напрямів пожежно-прикладного спорту розширює можливість рятувальника як індивіда досягти майстерності в одному з видів спортивної направленості. Слабкий прояв властивостей особистості та її якісних особливостей стосовно до одного з підвидів пожежно-прикладного спорту не може розглядатися як відсутність спортивних здібностей.

Малоперспективність та незначні показники в одному напрямі спортивної діяльності можуть виявитися сприятливими факторами і забезпечувати високу результативність в іншому напрямі [2].

У зв'язку з цим прогнозування спортивних здібностей особливо в умовах воєнного стану можна здійснювати тільки стосовно до окремого виду або групи видів, виходячи при цьому із загальних положень, характерних для методу відбору.

У професійному методі відбору до пожежно-прикладного спорту ми застосовуємо низку контрольних тестів які мають першочерговий пріоритет для визначення здібностей до вирішення рухових завдань, прояву рухової творчості, вмінням керувати своїми рухами. Одноразові контрольні тести, у переважній більшості випадків кажуть лише про сьогоденню готовність кандидата виконати запропонований йому набір тестів і обмаль кажуть про перспективні можливості.

А потенційний спортивний результат рятувальника залежить не так від вихідного рівня розвитку фізичних якостей, як від темпів приросту цих якостей у процесі спеціального тренування. Саме темпи приросту свідчить про здатність чи нездатність його до навчання.

Контрольні тести проводяться по більш широкій програмі, щоб детальніше ознайомитися з ним, з'ясувати слабкі і сильні сторони в його

фізичних і психічних якостях, хоча б в невеликій мірі з'ясувати основні риси характеру спортсмена. При перевірці рухових здібностей майбутніх рятувальників необхідно спостерігати за їх психічними якостями, прагненням виконати завдання, проявленим працьовитістю, сміливістю в подоланні перешкод, бійцівськими якостями в проведених змаганнях [3].

Професійний відбір триває постійно в процесі спортивної діяльності. Так, якщо новачок зараховується в спортивну групу, то потім робота з ним триває до тих пір, поки з яких-небудь причин не приймається рішення про припинення занять. Відрізок часу, протягом якого здійснюється професійний відбір, може мати різну величину від декількох секунд до декількох років.

Список використаних джерел

1. Про затвердження Змін до Порядку організації службової підготовки осіб рядового і начальницького складу служби цивільного захисту: наказ МВС України від 12 липня 2023 року № 480.

2. Колєнов О.М., Безуглов О.Є., Іщук В.М. Первинна підготовка пожежного-рятувальника: навч. посіб. Харків: НУЦЗУ, 2012. 403 с.

3. Ключ П.П., Палюх В.Г., Пустовой А.С., Саєнко О.І., Сенчіхін Ю.М., Сировий В.В. Пожежна тактика: навч. посіб. Харків: УЦЗУ, 2004. 611 с.

Кононович В'ячеслав Генріхович,
*кандидат наук з державного управління, доцент, начальник кафедри
фізичної підготовки,
Національний університет цивільного захисту України
ORCID ID: 0009-0001-8036-2399*

Усачов Дмитро Володимирович,
*Викладач кафедри фізичної підготовки, ад'юнкт,
Національний університет цивільного захисту України
ORCID ID: 0000-0002-1140-9798*

АКТУАЛЬНІ ТЕХНОЛОГІЧНІ ІННОВАЦІЇ У СФЕРІ ФІЗИЧНОЇ КУЛЬТУРИ ТА СПОРТУ

Фізична активність становить важливий компонент високого стандарту життя населення, оскільки сприяє підвищенню функціональних можливостей організму та зменшенню розвитку хронічних захворювань. Фізичне виховання спрямоване на формування навичок, необхідних для здорового та активного способу життя, сприяє досягненню здорової фізичної форми і сприяє особистому та суспільному благополуччю. На поточному етапі розвитку суспільства ключовим елементом у підвищенні ефективності фізичного виховання є інноваційна діяльність в галузі фізичної культури та спорту (ФКтаС), що забезпечує отримання прогресивного соціально-економічного ефекту та підвищення рівня життя населення. Велика вага інновацій у сфері ФКтаС робить актуальним дослідження їх особливостей.

Метою даної доповіді є вивчення інновацій у сфері фізичної культури та спорту, з використанням методів аналізу та синтезу наукових публікацій і літературних джерел з даної теми.

Інновації – це новаторські рішення, які вже впроваджені або готуються до впровадження і спрямовані на підвищення ефективності та результативності процесів. Вони покращують якість діяльності або досягнення результатів за рахунок використання нових методів, ідей, прийомів та засобів порівняно з вже існуючими методами. Інновації уявляють собою конкретний результат інноваційної діяльності, яка змінює управлінську практику та призводить до модифікації продукту та технології. Завдяки ефективному управлінню інноваціями досягається найбільший успіх при стимулюванні зовнішніми економічними факторами.

Інноваційна діяльність у галузі фізичної культури та спорту відіграє ключову роль, оскільки вона становить важливий компонент національної економіки, спрямований на реформування спортивних організацій через інноваційні процеси з метою задоволення суспільних потреб. Інноваційний менеджмент у цій галузі не лише сприяє збільшенню

економічних ресурсів країни, але й сприяє покращенню здоров'я та благополуччя громадян.

Інноваційний підхід відіграє важливу роль у розвитку освіти та мотивації в сучасному суспільстві, а також сприяє подоланню причин, через які громадяни рідко займаються спортом або взагалі ігнорують ці заняття. Серед цих причин можна визначити [1]:

– відсутність спортивних секцій і організацій в географічному районі проживання.

– нестача часу для тренувальних занять.

– відсутність мотивації та бажання займатися спортом.

– проблеми зі здоров'ям.

– висока вартість відвідування спортивних організацій, індивідуальних тренувань та якісного спортивного спорядження.

– почуття сорому через відсутність спортивних навичок та незадовільну фізичну форму.

Специфіка застосування інновацій залежить від групи спортивної аудиторії, на яку вони впливають:

– професійні спортсмени зорієнтовані на покращення підготовки та досягнення високих результатів через сучасні інновації у спорті;

– люди, які бажають підвищити привабливість через спорт, зацікавлені у спортивному харчуванні та ефективних методах тренувань;

– люди, які використовують спорт для зміцнення здоров'я, зорієнтовані на інноваційні товари для поліпшення фізичного стану та тривалості життя;

– освітяни, що відвідують заняття з фізичної культури та спорту, цікавляться здоров'язберігаючими технологіями та особистісно орієнтованим підходом, спрямованим на розвиток індивідуальних здібностей особистості та усвідомлення важливості фізичної активності.

Остання категорія викликає найбільший інтерес у контексті чинних в Україні нормативно-правових актів, які регулюють розвиток цифровізації у галузі освіти та фізичної культури і спорту (ФКтаС). Цифровізація передбачає створення нової індустрії знань у галузі ФКтаС, розширення засобів комунікації та інформатизації, розробку програмних платформ і нових форм активізації фізичної активності студентів, впровадження засобів оперативного контролю за фізичним станом та переосмислення форми та способу подання інформації [2].

Впровадження інноваційних технологій у навчання ФКтаС є одним із ключових напрямків модернізації освіти, оскільки, при збереженні комплексного підходу, вони ефективно сприяють не лише фізичному, а й моральному, інтелектуальному та естетичному розвитку студентів. Інновації повинні впроваджуватися в таких напрямках фізкультурного виховання:

– соціально-психологічний підхід, спрямований на формування життєвої філософії та діяльнісного ставлення студентів до освоєння цінностей ФКтаС;

– інтелектуальний підхід, що передбачає формування у студентів комплексу теоретичних знань, що охоплюють психолого-педагогічні, соціокультурні, медико-біологічні та інші тісно пов'язані аспекти з фізкультурними знаннями;

– руховий (фізичний) підхід, що полягає у формуванні фізичних якостей, навичок та умінь управління рухами.

При розробці інноваційних технологій важлива комплексність, яка охоплює всі компоненти навчально-виховного процесу. Також велика увага приділяється орієнтації на максимальну кількість предметів дослідження, включаючи рівень фізкультурно-валеологічних знань, фізичний розвиток, психічне та фізичне здоров'я, працездатність, підготовленість, зміст фізкультурних мотивів, потреб і інтересів, а також спосіб життя загалом [3].

У сучасній практичній діяльності в галузі ФКтаС особливу увагу приділяють таким інноваційним технологіям:

– спортивно-видовий підхід, що базується на заняттях одним або кількома видами спорту з використанням науково-методичних розробок і технологій спортивної підготовки, які сприяють реалізації індивідуальних рухових потреб і формуванню спортивної культури;

– рейтинговий підхід, система якого сприяє швидкій адаптації студентів, стимулює їх до отримання високих балів при виконанні контрольних вправ, поліпшенню відстаючих фізичних якостей та сприяє регулярному відвідуванню занять з ФКтаС та активній участі в змаганнях і спортивно-масовій роботі;

– інтелектуалізація фізичного виховання, яка полягає включенні до занять з ФКтаС вправ, що вимагають актуалізації інтелектуальних функцій;

– здоров'язберігаючі технології, орієнтовані на забезпечення можливості збереження здоров'я протягом періоду навчання, формування необхідних навичок, знань та навичок здорового способу життя та навчання застосовувати отримані знання в щоденному житті.

Особистісно орієнтоване фізичне виховання, яке включає цілі, завдання, форми та методи фізкультурно-освітнього процесу, що максимально орієнтовані на потреби та інтереси студентів. При цьому викладач створює освітнє середовище, яке враховує тип статури, стан здоров'я, фізичну підготовленість та особливості психічного розвитку студентів, що дозволяє їм комфортно розвиватися самостійно і підвищує їх зацікавленість у фізичному вихованні [4].

Галузь фізичної культури та спорту має значний потенціал для інновацій. Введення новаторських підходів як у професійному спорті, так і в традиційних тренувальних програмах, підтверджується їх високою

ефективністю, сприяючи поліпшенню умов тренувань різних груп населення.

Застосування інноваційних методів у фізичному вихованні робить значно легше завдання тренерів і системи освіти у досягненні своїх цілей, завдяки суттєвому збільшенню інтересу студентів до власного здоров'я, розвитку фізичних якостей та підвищенню рівня функціональної підготовленості. Застосування інноваційних методів викладання сприяє формуванню фізичної культури особистості студентів і покращенню результативності занять, підвищуючи значущість активного впровадження інновацій у галузь фізичної культури та спорту.

Список використаних джерел

1. Олійник А. Поняття й реальність процесу інноваційного розвитку освіти в Україні в контексті Болонських декларацій. *Вища освіта України*. 2007. № 1. С. 42-49.

2. Лубишева Л.І. Концепція фізкультурного виховання: методологія розвитку й технологія реалізації. *Фізична культура: виховання, утворення, тренування*. Київ, 1996. №21. С. 11-19.

3. Круцевич Т.Ю., Теорія і методика фізичного виховання. Том 1. Київ: Олімпійська література, 2012. 392 с.

4. Чекмарьова Н.Г., Черкасов І.С. Використання інноваційних технологій фізичного виховання у ВНЗ. *Науково-методичні основи використання інформаційних технологій в галузі фізичної культури та спорту*. 2017. Вип.1. С. 121-124.

Мартиненко Олена Валентинівна,
*здобувач вищої освіти третього (освітньо-наукового) рівня
спеціальності «Освітні, педагогічні науки»,
ДВНЗ «Донбаський державний педагогічний університет»
ORCID ID: 0000-0002-6953-0259*

ОСОБЛИВОСТІ ЗМІШАНОГО НАВЧАННЯ МАЙБУТНІХ ЕКОНОМІСТІВ В УМОВАХ ВОЄННОГО СТАНУ

Війна внесла значні корективи в наше життя та в освітній процес. Заклади вищої освіти змушені пристосовуватись до нових реалій: повітряні тривоги, втрата деякими закладами вищої освіти своєї матеріально-технічної бази, евакуація і закладів і здобувачів. Необхідною умовою організації освітнього процесу в умовах воєнного стану є дотримання питань безпеки, тому викладачі застосовують змішані форми навчання для надання якісних освітніх послуг.

Як визначає Л. Бондаренко «змішане навчання, за своєю суттю, є результатом поєднання моделей традиційного навчання із сучасними електронними технологіями, які дають змогу дистанційної взаємодії учасників освітнього процесу та мобільності суб'єктів навчання з метою оптимізації освітнього процесу та підвищення якості освіти» [3, с. 23].

«Змішане навчання - це підхід (педагогічна та технологічна модель, метод), який базується як на онлайн технологіях, так і на безпосередній взаємодії «студент-викладач» в аудиторії» [1, с. 73].

Отже, змішане навчання передбачає оптимальне поєднання різних видів навчальної діяльності для підвищення активізації та мотивації здобувачів. Слід зазначити, що при даній формі навчання домінує самостійна робота здобувачів, що позитивно впливає на розвиток самостійності, формування навичок самоосвіти.

Відмінність змішаної форми навчання від дистанційної полягає у тому, що є можливість проводити заняття віч-на-віч зі здобувачем, обирати теми більш легкі для засвоєння на самостійне вивчення, а ті що потребують більш ретельної уваги – на лекційні або практичні заняття.

«Для змішаного навчання характерні як традиційні засоби навчання (підручники, посібники, графічні засоби (схеми, плакати тощо), лабораторне обладнання, роздаткові матеріали та технічні засоби навчання), так і інноваційні, характерні для електронного навчання (електронний підручник, бази даних (мультимедійних ресурсів, відеохостинги, електронні каталоги статей тощо), інформаційно-пошукові системи мережі Інтернету, прикладне програмне забезпечення навчального призначення, мережеві сервіси і додатки (соціальні мережі, соціальні закладки, сервіси візуалізації інформації: майндмепінг,

інфографіка, сторітелінг, скрайбінг тощо, сервіси для спільної роботи над документами тощо))» [3, с. 25].

Організація освітнього процесу майбутніх економістів в умовах воєнного стану у Донбаському державному педагогічному університеті, який через ведення активних бойових дій був переміщений у місто Дніпро, відбувається у змішаній формі на дистанційній платформі Moodle та шляхом організації відеоконференцій із застосуванням сервісу Google Meet.

Традиційні методи навчання за умови дистанційної взаємодії викладачів та здобувачів були трансформовані у відеолекції, відеоконференції, дискусії в чатах, презентації, вебінари, «круглі столи», контроль знань за допомогою онлайн-форм.

Для підвищення зацікавленості здобувачів в процесі навчання викладачами застосовуються інтерактивні методи навчання, одним з яких є ігрові технології, а саме:

- ігри-вправи (кресворди, ребуси, вікторини), які сприяють закріпленню та перевірці знань, набуттю навичок;
- ігрові дискусії, які мають на меті на підставі колективного обговорення проблемного питання обрати оптимальний варіант рішення серед існуючих;
- ділові ігри, які поєднують у собі елементи навчальної та майбутньої професійної діяльності, при цьому вони є колективними.

Підготовка майбутніх економістів передбачає, що фахівці повинні не лише володіти теоретичними знаннями, а й бути комунікабельними, відстоювати власні позиції, вміти креативно мислити, приймати нестандартні рішення. Тому в університеті впроваджують методи активного вивчення матеріалу як під керівництвом викладача, так і в групі: кейс-метод, «мозковий штурм», метод проекту.

Досвід впровадження змішаного навчання дозволив виділити певні недоліки його застосування:

- залежність від технічних засобів навчання;
- здобувачі повинні постійно розвивати навички самодисципліни та самоорганізації;
- витрачається багато часу викладачем на підготовку щодо застосування цього методу навчання, щоб зробити його ефективним;
- недостатня технологічна підготовленість викладачів і здобувачів.

Колектив науковців І. Горячок, В. Імбер та Т. Тронь зазначають змішане навчання як антикризовий формат освіти, при цьому на підставі проведеного дослідження були виявлені певні ризики даної форми навчання в мовах воєнного стану, а саме: відсутність мотивації у здобувачів (86 % респондентів), психологічний стан здобувачів (68 %), відсутність інтернету (45 %), матеріально-технічної бази ЗВО (38 %), відсутність живого спілкування (22 %) [2, с. 180]. Для подолання зазначених ризиків варто при організації процесу застосовувати

індивідуальних підхід для всіх учасників відповідно до їхніх потреб, готовності та можливості продовжувати навчання під час війни.

Отже, незважаючи на всі ризики, впровадження змішаного навчання майбутніх економістів дозволило продовжити освітній процес в умовах воєнного стану та спонукало викладачів ЗВО застосовувати інноваційні освітні технології.

Список використаних джерел

1. Ворона І.І., Прокоп І.А., Кітура Г.Я. Особливості змішаного навчання в умовах війни. *Медична освіта*, 2024. № 1. С. 71-77.

2. Горячок І.В., Імбер В.І., Тронь Т.В. Змішане навчання в умовах війни в Україні: ризики, перспективи. *Інноваційна педагогіка*, 2023. Вип. 55, том 3. С. 178-181.

3. Технологія змішаного навчання в системі відкритої післядипломної освіти: підручник /за заг. ред. В. В. Олійника, ред. кол.: С. П. Касьян, Л. Л. Ляхощька, Л. В. Бондаренко; ДВНЗ «Ун-т менедж. освіти». Київ, 2019. 196 с.

Мацькевич Вікторія Миколаївна,
кандидат медичних наук, доцент
кафедри радіології та радіаційної медицини,
Івано-Франківський національний медичний університет
ORCID ID: 0000-0003-2663-9702

Ленчук Тетяна Любомирівна,
кандидат медичних наук, доцент
кафедри радіології та радіаційної медицини,
Івано-Франківський національний медичний університет
ORCID ID: 0000-0002-5737-8261

МЕТОДИ НАВЧАННЯ РОБОТИ ЗДОБУВАЧІВ ЗАКЛАДІВ ВИЩОЇ ОСВІТИ З ЛІТЕРАТУРНИМИ ДЖЕРЕЛАМИ ТА КРИТИЧНИМ АНАЛІЗОМ ІНФОРМАЦІЇ

Навички роботи з значною кількістю літературних наукових джерел є важливими не лише для дослідників, але і майбутніх лікарів, оскільки дозволяють постійно тримати руку на пульсі результатів нових клінічних досліджень, передових досягнень у лікуванні та найголовніше – навчитись критично мислити і з поміркованістю ставитись до значного числа щоденної інформації, яка часто містить перевагу маркетингу над користю. Хоча галузь радіаційної медицини (дисципліна, що викладається на V курсі медичного факультету та забезпечується кафедрою радіології та радіаційної медицини) є вузькою, але все ж у зв'язку з повномасштабним вторгненням російських окупаційних військ в Україну, питання радіаційної загрози є гострим та актуальним. Першочергово слід зазначити, що **метою** навчання здобувачів роботи літературними джерелами є саме навчання з науковими текстами та вміння в майбутньому оцінювати і відрізняти інформацію, яка несе маніпулятивну, неправдиву, псевдонаукову інформацію. Одним з класичних прикладів такої публікації у навчальному курсі від Web of Science щодо етики публікаційної поведінки є справа Вейкфілда: у 1998 році Ендрю Вейкфілд сфабрикував результати досліджень, знехтував біоетичними стандартами та приховав конфлікт інтересів, в результаті чого його повідомлення про зв'язок вакцин та аутизму, хоч і було в майбутньому публічно спростовано багатьма дослідженнями, але і досі – через чверть століття шкода від цього фальсифікованого дослідження залишається – багато антивакцинальних рухів наводять тезис Вейкфілда, як доказ, чим посилюють недовіру до щеплень в суспільстві [1]. З початком пандемії COVID-19 окремі наукові дослідження були присвячені тому, як працюють соцмережі зокрема Твіттер у розповсюдженні дезінформації про нову вакцину від SARS-CoV-2. Як стверджують Larrondo-Ureta et al., які провели аналіз понад 62 тисяч провакцинальних дописів та більше 258 тисяч антивакцинальних дописів,

останні характеризувались посиленням на альтернативні засоби масової інформації або дописи в соцмережах здебільшого з емоційним забарвленням, у той час як кампанії спрямовані на заохочення вакцинації базувались на якісній доказовій інформації [2, с. 12]. Слід окремо виділити важливість спростування міфів офіційними державними структурами. Таким прикладом може бути швидка реакція Міністерства охорони здоров'я (МОЗ) України на масову закупівлю людьми різних препаратів йоду (включаючи агресивні його розчини), під час терористичної окупації росіянами Запорізької атомної станції [3]. Саме якісна комунікація між пресцентром МОЗ України та громадянами забезпечила зупинку паніки серед людей.

Вище описані випадки є прикладами того, що маніпуляція фактами може приводити до хвилеподібного її поширення, містить таргетну емоційну складову, та найгірше – навіть після викриття фальсифікації (як у випадку справи Вейкфілда) – продовжує розповсюджуватись соцмережами. Адам Кухарський не дарма у своїй книзі «Закони зараження» проводить паралелі між спалахами епідемій і пандемій та панікою, пов'язаною з банківськими кризами, розповсюдженням комп'ютерних вірусів та іншими блискавичними формами поширення інформації, яку ми звикли називати вірусною [4, с. 51].

При навчанні студентів звертаємо увагу на основні чинники, працюючи з літературними джерелами, що є рекомендованими у посібнику «Викладання і навчання навичкам наукової роботи протягом переддипломної освіти», за редакцією Х. Пейнадо та ін. [5, с. 45]. Згідно з їх даними, першочергово звертається увага, чи журнал, що опублікував статтю, проводить експертну оцінку (2-3 рецензентах в умовах подвійного сліпого рецензування). Здобувачі освоюють ієрархію доказів для ранжування медичної літератури, запропоновану L. Nicholson та L. Shieh, де на найнижчій сходинці знаходиться дослідження *in vitro*, а на найвищій – систематичні огляди та метаналіз [6, с. 2]. Завдяки книзі T. Greenhalgh, яка досягла 6-го перевидання та залишається актуальною, акценти розставляються на основних моментах, рекомендованих авторкою: чіткість мети, відтворюваність та прозорість методології, достатній об'єм вибірки, який був критерій їх відбору і чи не було додаткових факторів, які могли б вплинути на результати, а якщо були, то чи відрізнялись статистично вибірки за цими чинниками; як відбирались значення, що обраховувались, чи вимірювання проводили, не перевищуючи допустиму похибку на повірених експертом апаратах; чи обрані відповідні статистичні методи аналізу зібраних даних; чи є можливість переглянути файл з первинними даними, які були піддані обрахункам; чи дотримано біоетичних стандартів та отримано дозвіл на проведення дослідження (за умови виконання його на живих істотах), чи не має у авторів конфлікту інтересів; чи результати відповідають поставленим завданням; чи висновки співставимі з метою дослідження [7, с. 87].

Таким чином, робота здобувачів з літературними джерелами потребує уважного поетапного аналізу, навчання якого має приділятися виділений час з впровадженням практичних завдань для роботи з науковою літературою у маленьких групах або самотійно.

Список використаних джерел

1. An introduction to ethical publishing behavior. Web of Science Academy. URL: <https://webofscienceacademy.clarivate.com/learn/courses/147/an-introduction-to-ethical-publishing-behavior/lessons/724:139/an-introduction-to-ethical-publishing-behavior> (date of access: 17.05.2024).

2. Larrondo-Ureta A., Fernández S.-P., Morales-i-Gras J. Desinformación, vacunas y Covid-19. Análisis de la infodemia y la conversación digital en Twitter. *Revista latina de comunicación social*. 2021. No. 79. P. 1–18. URL: <https://www.doi.org/10.4185/RLCS-2021-1504> (date of access: 17.05.2024).

3. Вісім відповідей на запитання щодо йодної профілактики. МОЗ України. URL: <https://moz.gov.ua/article/news/8-vidpovidej-na-zapitannja-schodo-jodnoi-profilaktiki> (дата звернення: 17.05.2024).

4. Кухарський А. Закони зараження. Чому певні речі поширюються, а тоді зупиняються. Львів : Урбіно, 2020. 368 с.

5. Викладання і навчання навичкам наукової роботи протягом переддипломної освіти / Х. М. Пейнадо та ін. Університет Лідса, Сполучене Королівство : Tempus, 2014. 111 с.

6. Nicholson L. J., Shieh L. Y. Teaching Evidence-Based Medicine on a Busy Hospitalist Service: Residents Rate a Pilot Curriculum. *Academic Medicine* No 80. Vol. 6. P. 607-609.

7. Greenhalgh T. How to read a paper: the basics of evidence-based medicine and healthcare. John Wiley & Sons; 2019. 257с.

Навитка Христина Андріївна,
*аспірантка Львівського державного університету безпеки
життєдіяльності*
ORCID ID: 0000-0002-3948-3551

VR У НАВЧАННІ СОЦІАЛЬНОЇ РОБОТИ ЯК НОВИЙ РІВЕНЬ ВИКЛАДАЦЬКОЇ МАЙСТЕРНОСТІ

Використання віртуальної (VR) може радикально змінити підходи до навчання у галузі соціальної роботи, пропонуючи викладачам інноваційні інструменти для розвитку професійних навичок студентів. Технологія віртуальної реальності містить у собі можливості створення високоякісних засобів стереозображень, 3D електронних освітніх ресурсів, презентаційних та інформаційних матеріалів, віртуальних лабораторій і практикумів тощо [1, с.208-209].

Віртуальна реальність (VR) пропонує значний потенціал для підготовки майбутніх соціальних працівників, дозволяючи їм набувати досвіду та розвивати навички в безпечному, контрольованому середовищі, що імітує реальні життєві ситуації. Розглянемо декілька ключових аспектів та переваг використання VR у цій сфері:

1. VR дозволяє створювати реалістичні сценарії, в яких студенти можуть практикувати взаємодію з клієнтами у різноманітних контекстах – від домашніх відвідувань до кризових ситуацій. Це дає змогу студентам заздалегідь відпрацювати потенційні проблеми та вчитися на помилках без реального ризику для себе чи клієнтів.

2. Симуляції VR можуть включати персонажів з різними культурними та соціальними сценаріями, дозволяючи студентам краще зрозуміти та цінувати різноманіття. Це сприяє розвитку емпатії та міжкультурної компетентності, які є важливими для ефективною соціальною роботою.

3. VR надає безпечне середовище для навчання, де студенти можуть експериментувати та ризикувати без страху перед негативними наслідками. Це допомагає підвищити їхню впевненість та готовність до роботи з реальними клієнтами.

4. VR дозволяє детально моделювати складні процеси та навички, необхідні для соціальної роботи, наприклад, навички спілкування, прийняття рішень у кризових ситуаціях, роботу з вразливими групами тощо. Студенти отримують можливість вчитися, як ефективно реагувати на складні ситуації та управляти емоційним навантаженням.

5. За допомогою VR студенти можуть здобувати практичний досвід навіть на відстані, що робить навчання більш доступним та гнучким. Це особливо важливо для студентів, які можуть мати обмежені можливості для очного навчання або практики.

6. Навчання за допомогою VR може бути захоплюючим та інтерактивним, що сприяє залученню студентів та підвищує їх мотивацію до навчання.

7. VR дозволяє налаштувати сценарії та вправи згідно з індивідуальними потребами та рівнем майстерності студентів, забезпечуючи персоналізований підхід до навчання.

Звісно, використання VR у підготовці майбутніх соціальних працівників відкриває нові горизонти для навчання, дозволяючи студентам глибше зануритися в професію та розвинути необхідні навички для ефективної роботи у реальному світі. Втім, варто зазначити, що разом із перевагами ідуть і певні виклики, наприклад, необхідність у значних інвестиціях у технічне забезпечення, потреба у розробці якісного навчального контенту, а також необхідність підготовки викладачів до роботи з новітніми технологіями. Викликів, пов'язаних з інноваційними технологіями як VR, є важливим для розуміння того, як їх ефективно інтегрувати в освітній процес. Це допомагає врахувати потенційні перепони та забезпечити, щоб інвестиції в новітні технології приносили максимальну користь і для студентів, і для викладачів.

При розробці та використанні VR-сценаріїв для навчання соціальних працівників необхідно враховувати етичні аспекти, наприклад, як достовірно та з повагою представляти різні соціальні групи та ситуації, з якими вони можуть зіткнутися. А для ефективного використання VR потрібна відповідна технічна підтримка та інфраструктура. Також важливо забезпечити доступність таких технологій для всіх студентів, незалежно від їхнього фінансового становища.

Світ соціальної роботи постійно змінюється, тому VR-сценарії потребують регулярного оновлення, щоб відображати актуальні проблеми, методи роботи та найкращі практики. Також важливо знайти оптимальний баланс між використанням VR та іншими, традиційними методами навчання. VR не повинна повністю замінювати реальні взаємодії, але слугувати доповненням, яке збагачує навчальний процес.

Враховуючи високий потенціал віртуальної реальності (VR) у педагогічній практиці, можна стверджувати, що використання цієї технології становить нову еру в професійному розвитку викладачів і підвищенні ефективності навчання. Викладачі, що інтегрують VR у свою практику, не лише підвищують власну майстерність, а й значно збагачують досвід своїх студентів, пропонуючи їм іммерсивне та інтерактивне середовище навчання. Це дозволяє студентам глибше залучатися в навчальний процес і краще засвоювати матеріал. Зазначимо, що впровадження цих технологій не тільки сприяє підвищенню якості освіти в галузі соціальної роботи, але й є ключовим фактором у розвитку педагогічної майстерності, що дозволяє викладачам залишатися на передньому краї освітніх інновацій.

Список використаних джерел:

1. Климнюк В.Є. Віртуальна реальність в освітньому процесі. *Збірник наукових праць Харківського національного університету Повітряних Сил*, 2018. № 2. С. 207–212.
2. Мінтій І., Соловйов В. Доповнена реальність: український сучасний бізнес та освіта майбутнього. *Освітній вимір*, 2018. Вип. 51, С. 290–296. <https://doi.org/10.31812/pedag.v51i0.3676>
3. Шмиголь М.Ф., Юшкевич Ю.С. Віртуальна реальність як феномен інформаційного суспільства: світоглядний аспект. *Гілея: науковий вісник*. 2019. Вип. 142(2). С. 212–215.

Пахомов Ілля Володимирович,
старший викладач кафедри педагогіки, психології та менеджменту
ДЗВО «Університет менеджменту освіти» НАПН України
ORCID ID: 0000-0002-6101-9384

НАЦІОНАЛЬНО-ПАТРІОТИЧНЕ ВИХОВАННЯ ЗДОБУВАЧІВ ПРОФЕСІЙНОЇ (ПРОФЕСІЙНО-ТЕХНІЧНОЇ) ОСВІТИ В УМОВАХ ВОЄННОГО СТАНУ

У Національній доктрині розвитку освіти України, Національній програмі патріотичного виховання громадян та розвитку духовності, Законі України «Про професійну (професійно-технічну) освіту», як стратегічні, визначаються завдання виховання в особистості любові до Батьківщини, усвідомлення нею свого громадянського обов'язку на основі національних і загальнолюдських духовних цінностей, утвердження якостей громадянина – патріота України як світоглядного чинника.

Мета дослідження полягає у визначенні особливостей національно-патріотичного виховання здобувачів професійної (професійно-технічної) освіти (далі - П(ПТ)О) в умовах воєнного стану.

Метою національно-патріотичного виховання здобувачів П(ПТ)О є становлення громадянина-патріота України, готового самовіддано розбудувати її як суверенну, незалежну, демократичну, правову, соціальну державу, і забезпечувати її національну безпеку, знати свої права і обов'язки, цивілізовано відстоювати їх, сприяти єднанню українського народу, громадянському миру і злагоді в суспільстві.

Нормативно-правова база національно-патріотичного виховання здобувачів професійної (професійно-технічної) освіти досить потужна: Про Стратегію національно-патріотичного виховання (Указ Президента України від 18 травня 2019 року № 286/2019), Деякі питання дитячо-юнацького військово-патріотичного виховання (Постанова Кабінету Міністрів України від 17.10.2018 № 845), План дій щодо реалізації Стратегії національно-патріотичного виховання на 2020-2025 роки (Постанова Кабінету Міністрів України від 09.10.2020 № 932), Державна цільова соціальна програма національно-патріотичного виховання на період до 2025 року (Постанова Кабінету Міністрів України від 30.06.2021 № 673), Про затвердження Плану заходів щодо підвищення рівня патріотичного виховання учнівської та студентської молоді шляхом проведення на постійній основі тематичних екскурсій з відвідуванням об'єктів культурної спадщини (Розпорядження Кабінету Міністрів України від 08.09.2009 №1494), Про деякі питання національно-патріотичного виховання в закладах освіти України та визнання таким, що втратив чинність, наказу Міністерства освіти і науки України від 16.06.2015 № 641 (Наказ Міністерства освіти і науки України від 06.06.2022 №527), Про заходи Національної академії педагогічних наук України щодо реалізації

Концепції національно-патріотичного виховання в системі освіти України до 2025 року (Постанова НАПН України від 28.07.2022).

Проведене нами анкетування близько 200 педагогічних працівників закладів П(ПТ)О (з них: 97 – майстри виробничого навчання, 99 – викладачі професійно-теоретичної підготовки) свідчить, що основними формами національно-патріотичного виховання здобувачів П(ПТ)О є: інформаційно-масові (дискусії, диспути, конференції, вікторини, вечори, подорожі до джерел рідної культури, історії держави); діяльнісно-практичні (творчі групи, екскурсії, свята, огляди-конкурси, олімпіади); інтерактивні (фестивалі, гуртки) та індивідуальні (доручення, творчі завдання).

Серед форм національно-патріотичного виховання пріоритетна роль належить активним, що ґрунтуються на демократичному стилі взаємодії, спрямовані на самостійний пошук істини і сприяють формуванню критичного мислення, ініціативи й творчості. До таких форм належать різноманітні акції на підтримку учасників війни, сімей загиблих захисників Батьківщини, соціально-проектна діяльність, соціально-психологічні тренінги, інтелектуальні конкурси-вікторини, методики колективних творчих справ, традицій, символіки, ритуалів, засобів народної педагогіки. Крім названих можна застосовувати також такі традиційні форми як бесіди, диспути, лекції, семінари, різні форми роботи з книгою, періодичною пресою, соціальними мережами тощо.

Досить розповсюджені у закладах П(ПТ)О форми роботи, пов'язані з вивченням історії рідного краю і народу – історичне краєзнавство: відвідування місць історичних подій, вивчення літератури, збирання документів та матеріальних пам'яток, замальовування чи фотографування історично цінних об'єктів, виготовлення схем, макетів, щомісячного історичного календаря, влаштування виставок, заочна подорож «Україно ти моя прекрасна», складання історії свого роду, участь в роботі гуртків, етнографічного та фольклорного ансамблів, оформлення кімнат народознавства, святкування державних свят та відзначення пам'ятних дат.

Особливу значущість в умовах воєнного стану мають форми військово-патріотичного виховання: патріотичні клуби, участь у роботі організацій Пласту, фестивалі патріотичної пісні; святкування Дня Перемоги, Дня Збройних Сил України, Дня захисника Вітчизни, змагання з військово-прикладних видів спорту, участь у літніх військово-спортивних таборах, у військово-спортивній грі «Джура», фізкультурно-оздоровчому патріотичному комплексі «Козацький гарт», національному виді спорту «Хортинг»; в акціях «Пишаємося подвигами Небесної сотні», «Допоможемо учасникам війни».

Важливою частиною національно-патріотичного виховання є екологічне виховання: виховання бережного ставлення до природи, створення музейного природничого комплексу; вироби з природних

матеріалів, конкурс на кращий плакат «Бережи довкілля», операція «Мурашник», «Блакитні водойми», «Шпачки прилетіли», «Лелеки», «Посаджу я жолудьок», «Наші джерела»; екологічні екскурсії, олімпіади, свята, конкурси, штаби охорони природи, пошукова діяльність.

Методи формування національно-патріотичної свідомості здобувачів професійної (професійно-технічної) освіти різноманітні: методи формування національно-патріотичної свідомості (переконання, приклад, психолого-педагогічний вибух); методи формування патріотичної поведінки (привчання, вправа, доручення); методи мотивації і стимулювання патріотичної поведінки (змагання, заохочення, довіра) та методи вивчення результатів національно-патріотичного виховання (спостереження, експеримент, аналіз документації, поведінки, результатів діяльності, анкетування, бесіда, тестування).

В ЗП(ПТ)О доцільно зробити перегляд та обговорення наступних відеофільмів національно-патріотичної спрямованості: «Червоний» (2017, реж. Заза Буадзе), «Іван Сила» (2013, реж. Віктор Андрієнко), «Тіні забутих предків» (1965, реж. Сергій Параджанов), «Поводир» (2014, реж. Олесь Санін), «Брати. Остання сповідь» (2014, реж. Вікторія Трофіменко), «Тіні забутих предків» (2013, реж. Любомир Левицький), «Зима у вогні» (2015, реж. Євген Афінеєвський), «Мамай» (2003, реж. Олесь Санін), «Нескорений» (2000, реж. Олесь Янчук), а також «Чорна рада» (2002, реж. Олександр Чорний).

В ЗП(ПТ)О доцільно запрошувати для групових бесід національно-патріотичної спрямованості представників державних та громадських організацій: діячів театру та кіно, музики, живопису тощо (теми бесід «Мистецтво – це зброя для перемоги»), а також представників силових структур (теми бесід: «ЗСУ на сторожі суверенітету України», «Рятувальник завжди поруч», «Поліція на захисті людей», «Національна Гвардія проти російської навали» тощо).

Таким чином, в ЗП(ПТ)О проводяться численні напрями, методи, форми та заходи національно-патріотичного виховання здобувачів з метою становлення громадянина-патріота України, готового самовіддано розбудувувати її як суверенну, незалежну, демократичну, правову, соціальну державу, і забезпечувати її національну безпеку, знати свої права і обов'язки, цивілізовано відстоювати їх, сприяти єднанню українського народу, громадянському миру і злагоді в суспільстві.

Terekhova Hanna Yaroslavovna,

*cadet of the 2nd year of the Educational and Scientific Institute of Law and
Specialist Training for the National Police of Ukraine
of the Dnipropetrovsk State University of Internal Affairs
ORCID ID: 0009-0007-5961-5770*

Supervisor: Pakulova Tatyana Vasilevna,

*senior lecturer of the Department of Ukrainian and Foreign Languages at the
Dnipropetrovsk State University of Internal Affairs
ORCID ID:0000-0002-0251-684X*

PRACTICAL LESSON AS A FORM EFFECTIVE EDUCATION OF JURISPRUDENCE

The problems of the scientific activity of students, in particular those who have a higher legal education, arouse the scientific interest of foreign and domestic specialists, whose opinions we share in many respects. M. Amador, J.E. Fernández-Britto, S. Valido, M. Peña believe that scientific activity forms in students guidelines for the systematic acquisition and updating of knowledge, and the work of students in scientific working groups, thematically related to the research projects of teachers, in scientific circles and the publication of relevant scientific achievements significantly increases the effectiveness of education and should be widely implemented in the educational process [1 p. 345]. According to the theory of Robert J. Sternberg, the driving force of scientific activity is creativity, which requires a combination of intellectual abilities, knowledge, thinking styles of the individual, appropriate motivation and environment [2, p. 90]. R. Shaheen believes that the introduction of creativity into the educational process is a condition for increasing efficiency in fulfilling the tasks of education assigned to it by society. It is scientific activity that currently stimulates the interest of students in the world around them and the desire to know it, activates educational and cognitive activity [3, p. 168]. The formation and development of competences requires the use of appropriate forms, methods, technologies, teaching aids, which should involve the involvement of each student in active cognitive activities. As the ability to act, competence cannot be formed in a passive form. It is necessary to implement an activity approach that determines the focus of the educational process on the development of personal skills and abilities, practical application of acquired knowledge, successful adaptation of a person in society, professional self-realization, formation of abilities for collective activity and self-education. Such an approach should be reflected in the definition of the concept of “legal subject competence”, by which we currently understand the integrated ability of a student, formed in an activity form as a result of studying law, to holistically implement in practice in specific models of behavior in a legal context legal knowledge, general academic and

special subject skills and skills, methods of activity, experience of lawful behavior, legal value orientations.

First of all, it should be noted that, by their nature, practical classes are lessons in the application of knowledge, contributing to the formation of students' skills in the practical application of certain provisions of the law. Each practical session is thematic and has the appropriate content. Workshops involve the use of research methods, as well as the method of problem presentation, while it is desirable that the teacher does not propose the problem himself, but defines it together with the students.

Practical classes involve mainly independent work of students with certain aspects of the content of the topic using various sources of knowledge (textbooks, manuals, reference material, Internet resources, etc.). To conduct practical classes, in particular with an emphasis on human rights, it is necessary to use the work (information resources) of international organizations (UN, Council of Europe, OSCE), which are publicly available on the Internet. The teacher's role in practical classes consists in consulting, organizing students' independent work, assisting them in solving problems, providing assistance taking into account their cognitive capabilities and needs [3, p. 166].

In the process of learning jurisprudence, it is advisable to use practical classes of two types, namely: studying new material; repeating and generalizing.

Conducting practical classes on the study of new material involves the sequential implementation of the following stages: 1) study (processing) of new material based on various sources of legal information (textbook, normative legal act); 2) discussion of the possibilities of its application, for example: the student's awareness, understanding and understanding of the circumstances that exclude the harmfulness of the act, allows to analyze and evaluate specific situations from these positions; the student's awareness of the essence and purpose of citizens' appeals contributes to the formation of a model of behavior in him regarding the appeal in a certain situation to the required body with a document of the appropriate type (application, complaint); 3) statement of the problem, formulation of the task by the teacher, situation that requires legal analysis; 4) establishing a specific rule of law (from new material) regulating relations in this situation, or searching for other necessary theoretical material; 5) performance of the task; 6) oral or written presentation of the results and their general discussion (in a wide circle); 7) the student's rethinking of new knowledge in theoretical, practical, value aspects, "investing" them in the student's knowledge system of law; 8) assessment of students' educational activities [1, p. 344].

Repetitive and generalizing practical classes are conducted after studying the topic, section of the program for deepening, consolidation, systematization and generalization, comprehensive application of knowledge, skills, and abilities. Their structure does not contain a component of "learning new material".

Regardless of the type of practical lesson, during its conduct, the teacher must: inform the students of the task; describe the conditions, content of the

phenomenon, process, situation of state and legal reality; indicate sources of legal information that should be processed for resolution or analysis; update the knowledge and experience they acquired earlier; motivated educational activity. When formulating cognitive tasks, the teacher should indicate the method of activity through verbs: prove, substantiate, analyze, define, legal assessment, compare, indicate types, grounds, etc.

Therefore, scientific activity is an integral component of the education of law students in institutions of higher education. The methodical system of scientific activity is presented as a set of the following interconnected and mutually conditioned components: subject-subject, target, content, organizational-technological, control-resultative. Its target component integrates the goal, tasks and motives of the scientific activity of law students, where the goal involves the acquisition of a high level of scientific, professional and general competences necessary for legal activity, which is reflected in the program learning outcomes. At the same time, a special role is played by practical training - the main form of competency-based training in jurisprudence, the conduct of which allows students to acquire and apply legal knowledge, to develop relevant abilities and skills, values and attitudes, in general, legal subject competence.

References

1. Amador M., Fernández-Britto JE., Valido S., Peña M. The scientific work of students: its role in the formation of health professionals. *Educacion Medica Y Salud*. 1984. № 8(4). P. 344-358.
2. Sternberg Robert J. The Nature of Creativit. *Creativity Research Journal*. 2006. Vol. 18. No. 1. P. 87-98.
3. Shaheen R. Creativity and Education. *Creative Education*. 2010. Vol. 1. No. 3. P. 166-169.

Томків Ігор Орестович,
кандидат педагогічних наук, доцент
професор кафедри воєнного мистецтва
Національної академії Державної прикордонної
служби України імені Богдана Хмельницького
ORCID ID 0000-0001-9136-0228

Балагур Леся Олександрівна,
кандидат педагогічних наук, доцент
старший викладач кафедри загальновійськових дисциплін
Національної академії Державної прикордонної
служби України імені Богдана Хмельницького
ORCID ID 0000-0002-1137-1670

ЗМІСТ АКТУАЛЬНИХ НАУКОВИХ ДОСЛІДЖЕНЬ У ПЕДАГОГІЦІ УКРАЇНИ

Освіта та наука виступають детермінантами, що сприяють розвитку суспільства. Зміст сучасних наукових досліджень в Україні зорієнтований, в першу чергу, на отримання перемоги у війні з агресором. Ця війна, що ведуть проти українців росіяни, довела абсурдність усієї радянської організаційної культури в кожній суспільній інституції. Не є винятком і сфера науки, оскільки вона була сформована в Україні за часів радянського союзу, і тому очевидною є потреба у її модернізації [1].

Українська наука чутливо відреагувала на війну, оскільки наукові та науково-педагогічні працівники усвідомили значення своєї діяльності та запити від суспільства та держави з її фундаментальними інститутами. Сектор безпеки і оборони в сучасній Україні отримав від суспільства довіру та підтримку, але потребує реформ, які повинні його удосконалити та зміцнити. З-поміж численних запитів від цього сектору, пов'язаних із технічними розробками, удосконаленням озброєння, внесенням змін у тактику та стратегію ведення війни, необхідними є зміни у професійній підготовці усіх категорій особового складу згаданого сектору [2].

Зважаючи на це, вітчизняна педагогіка виокремлює декілька напрямків актуальних наукових досліджень у військовій освіті України:

- реалізація євроінтеграційної державної стратегії;
- сутність трансформацій у вищій військовій освіті;
- переосмислення змісту компетентностей фахівців сектору безпеки і оборони;
- інновації у підготовці фахівців сектору безпеки і оборони;
- імплементація у зміст підготовки фахівців сектору безпеки і оборони відповідного передового західного досвіду.

Ідеалістична радянська модель вищої військової освіти, що функціонувала в Україні, характеризується численними недоліками: від несприйняття раціонального підходу до його реалізації.

Вимоги до наукових досліджень з педагогіки у період правового режиму воєнного стану в Україні полягають у наступному:

здійсненні глибокого теоретичного наукового пошуку з конкретної проблеми;

наданні чітких та прийнятних пропозицій та рекомендацій щодо вирішення проблеми.

Можна стверджувати, що саме за такого підходу відбудуться зміни у професійній підготовці, військовій освіті усіх категорій особового складу сектору безпеки і оборони.

Список використаних джерел

1. Клачко, В., Білявець, С., Діденко, О., & Дем'янюк, Ю. Стан, проблеми та перспективи трансформації військової освіти в контексті реалізації стандартів НАТО. *Збірник наукових праць Національної академії державної прикордонної служби України*, 2022, Вип. 28(1), С. 90–104. <https://doi.org/10.32453/pedzbirnyk.v28i1.958>.

2. Плохута, І. Розвиток системи професійної військової освіти за стандартами НАТО. *Військова освіта*, 2021, Вип. (1)43, С. 222–233. <https://doi.org/10.33099/2617-1775/2021-01/222-233>.

Харламов Михайло Іванович,
доктор історичних наук, професор,
завідувач кафедри соціальних і гуманітарних дисциплін соціально-
психологічного факультету,
Національний університет цивільного захисту України,
ORCID ID: 0000-0003-1870-8261

Чиркіна-Харламова Марина Анатоліївна,
кандидат технічних наук, доцент,
заступниця начальника кафедри спеціальної хімії та хімічної технології
факультету оперативно-рятувальних сил,
Національний університет цивільного захисту України,
ORCID ID: 0000-0002-2060-9142

ФОРМУВАННЯ ПАТРІОТИЗМУ КУРСАНТІВ ЗАКЛАДІВ ОСВІТИ ДСНС УКРАЇНИ (НА ПРИКЛАДІ НАЦІОНАЛЬНОГО УНІВЕРСИТЕТУ ЦИВІЛЬНОГО ЗАХИСТУ УКРАЇНИ) В УМОВАХ ВІЙНИ

Національний університет цивільного захисту України (НУЦЗ України) – це провідний заклад вищої освіти Державної служби України з надзвичайних ситуацій IV рівня акредитації. Університет здійснює підготовку, перепідготовку та підвищення кваліфікації здобувачів освіти всіх рівнів для підрозділів ДСНС України та організацій усіх форм власності. Формування свідомого громадянина – патріота України є одним з головних завдань даного закладу вищої освіти, оскільки з Університету випускаються офіцери Державної служби України з надзвичайних ситуацій, які мають гідно виконувати свої службові обов'язки на користь українського народу, що набуває особливого значення в період війни. Викладання блоку соціально-гуманітарних навчальних дисциплін в НУЦЗ України, в процесі якого великою мірою здійснюється патріотичне виховання покладається на кафедру соціальних і гуманітарних дисциплін, що є структурним підрозділом соціально-психологічного факультету Університету. Кафедра забезпечує викладання досить великого спектру соціо-гуманітарних дисциплін. До них відносяться: філософія, історія та культура України, культурологічні дисципліни, соціологія, політологія, основи демографії, основи демократії, основи Паблік Рілейшнз, теорія та практика освіти тощо. Діяльність кафедри спрямована також на формування духовної культури курсантів, студентів, слухачів, сприяння становленню їхнього світогляду, прищеплення знань у всьому спектрі гуманітарних галузей знання. Специфіка навчальної роботи, яку проводить кафедра, полягає у впливі на особистісний розвиток курсантів, студентів та слухачів НУЦЗ України. Науково-педагогічні працівники кафедри в процесі навчально-виховної роботи використовують новітні

педагогічні технології та технічні засоби навчання. В аудиторії, що закріплена за кафедрою, є телевізор з функціями передачі фото-, аудіо- та відеоінформації, спрямованої на більш якісне засвоєння знань студентами та курсантами. З метою патріотичного виховання та більш якісного ознайомлення з діяльністю видатних історичних особистостей в аудиторії кафедри розташовані портрети з детальною інформацією про талановитих діячів політики, науки, освіти та культури України. Першим кроком у створенні на базі кафедри лабораторії творчого розвитку є використання фортепіано в процесі науковопедагогічної діяльності. Естетичне та художнє виховання є невід'ємною частиною навчально-виховної роботи кафедри та сприяє гармонійному розвитку студентів та курсантів навчального закладу, а також сприяє формуванню патріотизму у здобувачів вищої освіти [1]. З метою підвищення загальної гуманітарної культури, формування загальнолюдських духовних цінностей, формування патріотизму у майбутніх працівників ДСНС України, колектив кафедри соціальних і гуманітарних дисциплін активно здійснює виховну роботу з курсантами та студентами університету, що реалізується в різноманітних позанавчальних заходах. Велику роль у формуванні патріотизму серед здобувачів вищої освіти НУЦЗ України відіграє також відділ виховної та соціально-гуманітарної роботи Національного університету цивільного захисту України. До його функцій можна віднести: підготовку пропозицій до проектів наказів, розпоряджень, організаційно-методичних вказівок та планів основних заходів університету з питань національно-патріотичного виховання, соціально-гуманітарної роботи забезпечення дисципліни і законності серед особового складу університету; участь в організації та проведенні запланованих заходів національно-патріотичного виховання та соціально-гуманітарної роботи, урочистостей з нагоди знаменних дат і подій; співпраця, у межах наданих повноважень, з органами державної влади, місцевого самоврядування та громадськими організаціями у сфері національно-патріотичного виховання, використання їх досвіду і духовного потенціалу у вихованні особового складу університету; вивчення та сприяння, в межах компетенції, вирішенню соціальних питань особового складу та осіб, які є учасниками бойових дій були поранені, отримали інвалідність і звільнені зі служби у відставку за станом здоров'я; методичне забезпечення гуманітарної підготовки здобувачів вищої освіти, осіб рядового та начальницького складу університету [2].

Формування патріотизму у курсантів системи ДСНС України має надважливе значення в умовах війни, оскільки майбутні офіцери мають розуміти особливості історичного становлення України, передавати знання своїм підлеглим і формувати в особового складу любов та повагу до України.

Список використаних джерел

1. Кафедра соціальних і гуманітарних дисциплін Національного університету цивільного захисту України. URL: <http://psi.nuczu.edu.ua/uk/struktura-fakultetu/kafedra-sotsialnykh-ihumanitarnykh-dystsyplin> (дата звернення: 17.05.2024).

2. Відділ виховної та соціально-гуманітарної роботи Національного університету цивільного захисту України. URL: <https://nuczu.edu.ua/ukr/viddil-vykhovnoi-ta-sotsialno-humanitarnoi-roboty> (дата звернення: 17.05.2024).

Юрчак Юрій Миколайович,

*викладач кафедри загальновійськових дисциплін Національної академії державної прикордонної служби України імені Богдана Хмельницького
ORCID ID: 0000-0002-1137-1670*

ДЕЯКІ ПИТАННЯ ПІДГОТОВКИ ІНФОРМАЦІЙНО-ПСИХОЛОГІЧНОЇ КУЛЬТУРИ МАЙБУТНЬОГО ОФІЦЕРА-ПРИКОРДОННИКА

У сучасних умовах різко зростає роль і значення інформаційного фактора у житті країни. Інформаційне середовище здатне прискорювати чи гальмувати розвиток усіх сфер суспільного життя, зокрема процесів, які тісно пов'язані з безпекою державного кордону.

Після початку російської агресії серед загроз національній безпеці України одне з перших місць посіли загрози інформаційного характеру, особливо небезпечні під час бойових дій. У зв'язку з цим проблема протидії негативному інформаційно-психологічному впливу на особовий склад під час війни стала актуальною [1, с. 64].

Результатами негативного інформаційного- психологічного впливу на військового можуть бути порушення професійної спрямованості особистості у формі дезорієнтації у паніці і депресії, викривленого сприйняття подій і своєї участі в них, деморалізації, ослаблення професійної мотивації. Інші прояви такого впливу – це загострення індивідуальних проблем особистості, таких як дезадаптація, зростання тривожності і страху, поява немотивованої агресії, туги, апатії, відчуття небезпеки.

Отже, на сьогодні постає потреба у протидії негативному інформаційно-психологічному впливу на військовослужбовців Державної прикордонної служби України.

Виникнення інформаційного суспільства нерозривно пов'язане з усвідомленням фундаментальної ролі інформації у суспільному розвитку, розглядом в широкому соціокультурному контексті таких феноменів, як інформаційні ресурси, нові інформаційні технології, інформатизація. В сьогоденні в структури розвитку управління інформаційною безпекою є інформаційна культура.

Найбільш узагальнені критерії, що характеризують ефективність є:

ступінь сформованості інтелектуальних якостей (як результат включення особистості в цілеспрямовану навчальну та наукову діяльність);

ступінь сформованості морально-психологічних і ділових якостей (як результат включення особистості у педагогічний процес, її соціалізації, самовдосконалення внаслідок створення відповідної мотиваційної основи).

На нашу думку, наведені критерії мають високий рівень

узагальненості і для об'єктивного визначення формування інформаційної культури майбутніх офіцерів-прикордонників їх слід розкласти до простіших показників і відповідним чином систематизувати.

Поняття “інформаційна культура” включає дуже багато складових:

- культуру пошуку нової інформації;
- культуру читання і сприйняття інформації;
- вміння переробляти великі масиви інформації з використанням як інформаційних (комп'ютерних) технологій, так і інтелектуальних нормалізованих методик;
- розуміння важливості міжособистісного професійного спілкування в будь-якому виді діяльності;
- прагнення до підвищення рівня комунікаційної компетентності;
- виховання в собі терпимості до чужих точок зору і думок;
- вміння знаходити партнерів по спільній діяльності;
- вміння чітко і доказово викладати результати власної діяльності, в тому числі, з урахуванням рівня підготовленості цільової аудиторії.

Управлінська культура майбутнього офіцера-прикордонника являє собою міру і спосіб творчої самореалізації особистості управлінця в різноманітних видах управлінської діяльності, спрямованої на освоєння, передачу і створення цінностей і технологій в управлінні військовим підрозділом. У такому випадку критеріями управлінської культури вважаємо: аксіологічний, технологічний, особистісний та мотиваційний.

Мотиваційно-аксіологічний критерій інформаційної культури майбутнього офіцера-прикордонника є сукупність інформаційної культури та управлінсько-педагогічних цінностей, що мають значення і сенс у формуванні значення інформаційної безпеки держави та особистого місця офіцера в цьому процесі. У процесі опанування інформаційною культурою майбутній офіцер засвоює нові теорії та концепції інформаційних технологій, основ управління, оволодіває вміннями і навичками і в залежності від ступеню їх застосування в практичній діяльності, щодо забезпечення управління інформацією. Сьогодні більшу значимість для ефективного управління інформаційною безпекою мають знання, ідеї, концепції, бо саме вони виступають основою інформаційного управління.

Список використаних джерел

1. Юрчак Ю. Підготовка майбутніх офіцерів до протидії до протидії негативному інформаційно-психологічному впливу в умовах інформаційної війни. *Науковий фаховий журнал СДПУ. Серія педагогічні науки: теорія, історія, інноваційні технології*. 2024. № 1–2 (135–136). С. 261–270. doi: 10.24139/2312-5993/2024.01-02/064-081. URL: <https://pedscience.sspu.edu.ua>.

НАУКОВЕ ВИДАННЯ

**ЗБІРНИК МАТЕРІАЛІВ
IV МІЖНАРОДНОЇ НАУКОВО-ПРАКТИЧНОЇ ІНТЕРНЕТ-КОНФЕРЕНЦІЇ
З НАГОДИ ВІДЗНАЧЕННЯ ДНЯ НАУКИ-2024 В УКРАЇНІ
«АКТУАЛЬНІСТЬ ТА ОСОБЛИВОСТІ НАУКОВИХ ДОСЛІДЖЕНЬ
В УМОВАХ ВОЄННОГО СТАНУ»**

(м. Київ, 22 травня 2024 року)

*Електронне видання
(авторська редакція)*

Відповідальна за випуск: М. Александров
Технічне редагування, макетування: М. Александров, Н. Дегтяр

Видавець і виготовлювач
Державний науково-дослідний інститут МВС України
Адреса: 01011, м. Київ, пров. Євгена Гуцала, 4А
Телефон: (044) 254-95-21
Факс: (044) 280-01-84
Електронна адреса: dndi@mvs.gov.ua